



LIV63431BW

**Ръководство за
употреба**
Плоча

BG 2

Kasutusjuhend
Pliidiplaat

ET 20

Használati útmutató
Főzőlap

HU 36

Lietošanas instrukcija
Plīts

LV 53

Naudojimo instrukcija
Kaitlentė

LT 70



Electrolux



electrolux.com/register

МИСЛИМ ЗА ВАС

Благодарим Ви, че закупихте уред на Electrolux. Избрахте продукт, който носи в себе си десетилетия професионален опит и иновации. Оригинален и стилен, той е създаден с мисъл за Вас. Затова, когато го използвате, можете да сте сигурни, че всеки път ще постигате страхотни резултати.
Добре дошли в Electrolux.

Посетете нашия уебсайт за:



Вижте полезни съвети за употреба, брошури, отстраняване на неизправности, информация за сервиз и ремонт:

www.electrolux.com/support



Регистрирайте Вашия продукт за по-добро обслужване:

www.registerelectrolux.com



Купете аксесоари, консумативи и оригинални резервни части за Вашия уред:

www.electrolux.com/shop

ОБСЛУЖВАНЕ НА КЛИЕНТИ

Винаги използвайте оригинални резервни части.

Когато се свързвате с нашия оторизиран отдел „Обслужване“, трябва да имате под ръка следната информация: Модел, PNC, сериен номер.

Информацията може да бъде открита на табелката с основни данни

 Предупреждение / Внимание—Информация за безопасност

 Обща информация и съвети

 Информация за околната среда

Запазваме си правото на изменения.

СЪДЪРЖАНИЕ

1. ИНФОРМАЦИЯ ЗА БЕЗОПАСНОСТ.....	2
2. ИНСТРУКЦИИ ЗА БЕЗОПАСНОСТ.....	5
3. МОНТАЖ.....	7
4. ОПИСАНИЕ НА УРЕДА.....	8
5. ВСЕКИДНЕВНА УПОТРЕБА.....	10
6. ПРЕПОРЪКИ И СЪВЕТИ.....	13
7. ГРИЖА И ПОЧИСТВАНЕ.....	15
8. ОТСТРАНЯВАНЕ НА НЕИЗПРАВНОСТИ.....	16
9. ТЕХНИЧЕСКИ ДАННИ.....	17
10. ЕНЕРГИЙНА ЕФЕКТИВНОСТ.....	18
11. ОПАЗВАНЕ НА ОКОЛНАТА СРЕДА.....	19

1. ИНФОРМАЦИЯ ЗА БЕЗОПАСНОСТ

Преди монтирането и употребата на уреда внимателно прочетете предоставените инструкции. Производителят

не е отговорен за наранявания или повреди в резултат на неправилна инсталация или употреба. Винаги дръжте инструкциите на безопасно и лесно достъпно място за справка в бъдеще.

1.1 Безопасност за деца и лица в неравностойно положение

- Този уред може да бъде използван от деца над 8-годишна възраст, както и от лица с намалени физически, сетивни и умствени възможности или от лица без опит и познания, само ако те са под наблюдение или бъдат инструктирани относно безопасната употреба на уреда и разбират възможните рискове. Деца под 8-годишна възраст и хора с тежки или комплексни увреждания трябва да се държат далеч от уреда, освен ако не са под постоянно наблюдение.
- Децата трябва да бъдат под наблюдение, за да се гарантира, че не си играят с уреда.
- Дръжте всички опаковки далече от деца и изхвърлете опаковките по местните правила.
- **ПРЕДУПРЕЖДЕНИЕ:** Пазете децата и домашните любимци далече от уреда, когато работи или когато изстива. Има достъпни части, които се нагряват по време на употреба.
- Ако уредът има устройство за детска безопасност, то трябва да се активира.
- Деца не трябва да извършват почистване или поддръжка на уреда, когато са без надзор.

1.2 Обща безопасност

- **ПРЕДУПРЕЖДЕНИЕ:** Уредът и неговите достъпни части се нагорещават по време на употреба. Трябва да се внимава и да се избягва докосване на нагряващите се елементи.
- **ПРЕДУПРЕЖДЕНИЕ:** Готвенето с животинска или растителна мазнина без надзор може да е опасно и да предизвика пожар.

- НИКОГА не се опитвайте да загасите пожар с вода, а изключете уреда и след това покрийте пламъка напр. с капак или огнеупорно одеяло.
- ПРЕДУПРЕЖДЕНИЕ: Уредът не трябва да е захранван чрез външно превключващо устройство като таймер или да е свързан към електрическа верига, която постоянно се включва и изключва от устройство.
- ВНИМАНИЕ: Процесът на готвене трябва да бъде наблюдаван. Краткият процес на готвене трябва да бъде наблюдаван постоянно.
- ПРЕДУПРЕЖДЕНИЕ: Опасност от пожар: Не съхранявайте предмети върху повърхностите за готвене.
- Метални предмети като ножове, вилици, лъжици и капаци не трябва да се поставят върху гот. плот, тъй като могат да се загреят.
- Не използвайте уреда, преди да го инсталирате във вградената конструкция.
- Не почиствайте уреда с парочистачка.
- След употреба, изключете плота посредством ключа за управление и не разчитайте на функцията за локализиране на готв. съдове.
- Ако стъклокерамичната / стъклената повърхност е напукана, изключете уреда и го изключете от електрическата мрежа. В случай че уредът е свързан директно към електрическата мрежа с помощта на съединителна кутия, премахнете предпазителя, за да изключите уреда от електрическата мрежа. Във всеки един случай се свържете с оторизирания сервизен център.
- Ако захранващият кабел е повреден, той трябва да се замени от производителя, от упълномощения сервизен център или от лица със сходна квалификация, за да се избегне опасност.
- ПРЕДУПРЕЖДЕНИЕ: Използвайте само предпазители за котлони разработени от производителя или

упоменати от него в инструкциите за употреба, или предпазители за котлони вградени в уреда. Използването на неподходящи предпазители може да доведе до злополуки.

2. ИНСТРУКЦИИ ЗА БЕЗОПАСНОСТ

2.1 Инсталация



ВНИМАНИЕ!

Само квалифицирано лице може да извърши монтажа на уреда.



ВНИМАНИЕ!

Опасност от нараняване или повреда на уреда.

- Махнете всички опаковки.
- Не монтирайте и не използвайте повреден уред.
- Следвайте инструкциите за инсталиране, приложени към уреда.
- Трябва да спазвате минималното разстояние до други уреди и устройства.
- Винаги внимавайте, когато местите уреда, тъй като е тежък. Винаги използвайте предпазни ръкавици и затворени обувки.
- Уплътнете срязаните повърхности с уплътнител, за да предотвратите издуване поради влага.
- Предпазвайте долната част на уреда от пара и влага.
- Не монтирайте уреда близо до врата или под прозорец. Така ще предотвратите падането на горещи готварски съдове от уреда, когато се отвори вратата или прозорецът.
- Всеки уред има охлаждащи вентилатори на дъното.
- Ако уредът е монтиран над чекмеджето:
 - Не складирайте малки парченца или хартийки, които могат да бъдат всмукани и да наранят охлаждащите вентилатори или да повредят охлаждащата система.

- Пазете дистанция от минимум 2 cm между дъното на уреда и складираните части в чекмеджето.
- Отстранете всякакви разделящи панели, монтирани в шкафа под уреда.

2.2 Електрическо свързване



ВНИМАНИЕ!

Риск от пожар или токов удар.

- Всички електрически връзки трябва да се извършват от квалифициран електротехник
- Уредът трябва да е заземен.
- Преди за извършване действие, се уверете, че уредът е изключен от електрозахранването.
- Уверете се, че параметрите на табелката с технически данни са съвместими с електрическите данни на захранващата мрежа.
- Уверете се, че уредът е монтиран правилно. Хлабави и неправилни електрически захранващи кабели или щепсели (ако са налични) могат да доведат до пренагряване.
- Използвайте подходящ захранващ кабел.
- Не позволявайте захранващият кабел да се преплита.
- Уверете се, че е инсталирана защита от токов удар.
- Закрепете кабела с притягаща скоба против опъване.
- Уверете се, че кабелът за електрозахранването или щепселът (ако е наличен) не докосват нагорещения уред или горещи съдове за готвене, когато включите уреда в контакт.
- Не използвайте разклонители или адаптери с много входове.

- Не повреждайте храняващия щепсел (ако е наличен) или храняващия кабел. Свържете се с нашия оторизиран сервизен център или електротехник за смяната на повреден храняващ кабел.
- Защитата от токов удар на горещите и изолирани части трябва да бъде затегната по такъв начин, че да не може да се отстрани без инструменти.
- Свържете кабела за храняването към контакта единствено в края на инсталацията. Уверете се, че щепселът за храняване е достъпен след инсталирането.
- Ако контактът е разхлабен, не свързвайте храняващия щепсел.
- Не издърпвайте храняващия кабел, за да изключите уреда. Винаги издърпвайте щепсела на храняването.
- Използвайте само правилни устройства за изолация: предпазни прекъсвачи на мрежата, предпазители (предпазители от винтов тип трябва да се извадят от фасунгата), изключватели и контактори за утечка на заземяването.
- Електрическата инсталация трябва да има изолиращо устройство, което Ви позволява да изключите уреда от ел. мрежата при всички полюси. Изолиращото устройство трябва да е с ширина на отваряне на контакта минимум 3 мм.

2.3 Използване



ВНИМАНИЕ!

Риск от нараняване, изгаряния и токов удар.

- Отстранете всички опаковки, етикети и защитно фолио (ако е необходимо) преди първоначалната употреба.
- Този уред е предназначен само за домашна (на закрито) употреба.
- Не променяйте предназначението на уреда.
- Уверете се, че вентилационните отвори не са блокирани.
- Не оставяйте уреда без надзор по време на работа.
- Изключвайте зоната за готвене след всяка употреба.

- Не поставяйте прибори за хранене или тенджери върху зоните за готвене. Те могат да се нагорещят.
- Не работете с уреда с мокри ръце или когато има контакт с вода.
- Не използвайте уреда като работна повърхност или повърхност за съхранение.
- Ако повърхността на уреда е напукана, незабавно изключете уреда от храняването. Това се прави с цел предотвратяване на токов удар.
- Потребителите с пейсмейкър трябва да спазват дистанция най-малко 30 cm от индукционните зони за готвене, когато уредът работи.
- Когато поставяте храна в горещо масло, тя може да пръска мазнина.



ВНИМАНИЕ!

Опасност от пожар или експлозия

- Нагорещените мазнини или масло могат да доведат до отделяне на възпламеними пари. Не доближавайте пламък или нагорещени предмети до мазнината или маслото, когато готвите с такива.
- Парите, които отделя много нагорещеното масло, могат да доведат до внезапно възпламеняване.
- Използваното масло, което може да съдържа остатъци от храна, може да причини пожар при по-ниска температура в сравнение с маслото, използвано за първи път.
- Не поставяйте запалими продукти или предмети, които са намокрени със запалими продукти, в близост до уреда или върху него.



ВНИМАНИЕ!

Опасност от повреда в уреда.

- Не дръжте горещи готварски съдове върху таблото за управление.
- Не поставяйте горещ капак на тиган върху стъклената повърхност на плота.
- Не оставяйте течността в готварските съдове да изври напълно.
- Внимавайте да не изтървате предмети или готварски съдове върху уреда. Повърхността може да се повреди.

- Не включвайте зоните за готвене, когато на тях има празни готварски съдове, или когато няма такива.
- Не поставяйте алуминиево фолио върху уреда.
- Готварските съдове, направени от чугун, алуминий или с такива с повредено дъно, могат да надраскат стъклото/стъклокерамиката. Винаги повдигайте тези предмети, когато трябва да ги преместите върху повърхността за готвене.
- Този уред е предназначен само за готвене. Той не трябва да се използва за други цели, като например за отопление на помещението.

2.4 Грижа и почистване

- Почиствайте редовно уреда, за да предотвратите увреждане на повърхностния материал.
- Изключете уреда и го оставете да се охлади, преди да го почистите.
- Не използвайте водоструйка или пара, за да почистите уреда.
- Почистете уреда с мокра и мека кърпа. Използвайте само неутрални препарати. Не използвайте абразивни продукти, грапави, почистващи кърпи, разтворители или метални предмети.

2.5 Обслужване

- За поправка на уреда се свържете с оторизирания сервизен център.

Използвайте само оригинални резервни части.

- Относно лампата(ите) вътре в този продукт и резервните лампи, продавани отделно: Тези лампи са предназначени да издържат на екстремни физически условия в домакински уреди, като температура, вибрации, влажност или са предназначени да сигнализират информация за работното състояние на уреда. Те не са предназначени за използване в други приложения и не са подходящи за осветяване на помещения в домакинството.

2.6 Изхвърляне



ВНИМАНИЕ!

Риск от нараняване или задушаване.

- Свържете се с общинските власти за информация как да изхвърлите уреда.
- Изключете уреда от електрозахранването.
- Извадете захранващия ел. кабел в близост до уреда и го изхвърлете.

3. МОНТАЖ



ВНИМАНИЕ!

Вж. глава "Безопасност".

3.1 Преди монтажа

Преди да инсталирате плочата, по-долу запишете информацията от табелката с данни. Табелката с основните данни е разположена в долната част на плочата.

Серийн номер

3.2 Вградени плочи

Вградените плочи могат да се използват само след като са монтирани в подходящи вградени единици и работни плотове, които отговарят на стандартите.

3.3 Свързващ кабел

- Плочата се доставя със свързващ кабел.
- За да подмените повреден захранващ кабел, използвайте кабел тип: H05V2V2-F която издържа на температура от 90°C или по-висока.

Свържете се с упълномощен сервизен център. Свързващият кабел може да се подменя само от квалифициран електротехник.

3.4 Сглобяване

Ако инсталирате плот под панела на абсорбатора, моля, вижте минималното разстояние между уредите в инструкциите за монтаж на абсорбатора.

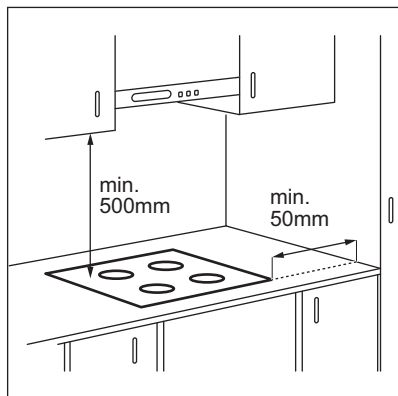

Ако уредът е инсталиран над чекмедже, вентилацията на плота може да загрее елементите, съхранявани в чекмеджето по време на процеса на готвене.

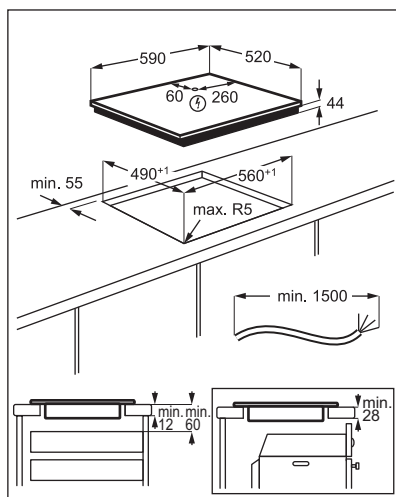

Потърсете видео урока „Как да монтирате Вашия индукционен плот Electrolux - монтаж на работен плот“, като напишете пълното име, показано на графиката по-долу.



www.youtube.com/electrolux
www.youtube.com/aeg

How to install your Electrolux Induction Hob - Worktop installation



4. ОПИСАНИЕ НА УРЕДА

4.1 Разположение на повърхността за готвене

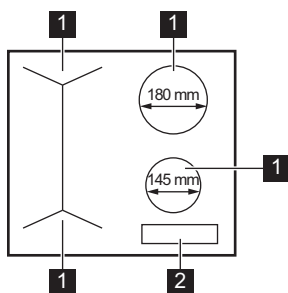

- 1 Индукционна зона за готвене
- 2 Контролен панел

4.2 Оформление на командното табло

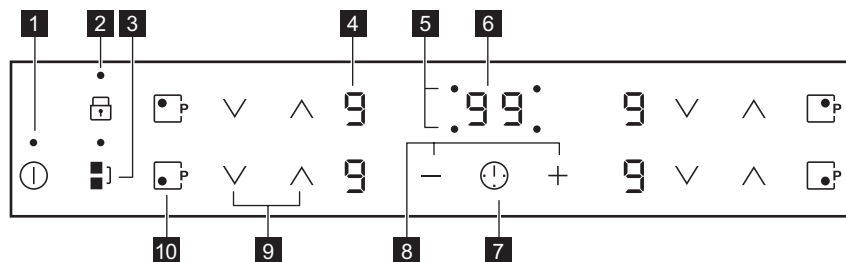

Използвайте сензорните полета, за да работите с уреда. Показанията на дисплея, индикаторите и звуковите сигнали показват кои функции работят.

Сензорно поле	Функция	Бележка
1	⏻	ВКЛ. / ИЗКЛ. За активиране и деактивиране на плочата.
2	🔒	Заклучване / Защита за деца За заключване / отключване на командното табло.
3	↔	Bridge За активиране и деактивиране на функцията.
4	-	Дисплей за степента на нагряване Показва степента на нагряване.
5	-	Индикатори за времето на зоните за готвене За да покаже за коя зона настройвате времето.
6	-	Дисплей на таймера Показва времето в минути.
7	🕒	- Избор на зона за готвене.
8	+ / -	- Увеличава или намалява времето.
9	⬆ / ⬇	- За настройване на степен за нагряване.
10	⦿ P	PowerBoost За да активирате функцията.

4.3 Показания за настройката за нагряване

Дисплей	Описание
0	Зоната за готвене е изключена.
1 - 9 / 2 - 6	Зоната за готвене работи. Точката означава промяна по половината от нивото на нагряване.
A	Автоматично загревяване работи.

Дисплей	Описание
	PowerBoost работи.
+ число	Има неизправност.
	OptiHeat Control (3-стъпков индикатор за остатъчна топлина): продължаване на готвенето / поддържане топло / остатъчна топлина.
	Заклучване / Защита за деца работи.
	Готварският съд е неподходящ, прекалено е малък или върху зоната за готвене не е поставен готварски съд.
	Автоматично изключване работи.

4.4 OptiHeat Control (3-стъпков индикатор за остатъчна топлина)



ВНИМАНИЕ!

/ / Докато индикаторът свети, съществува риск от изгаряния от остатъчна топлина.

Индукционните зони за готвене произвеждат топлина, необходима за процеса на готвене, направо на дъното на готварския съд. Стъклокерамиката се загрива от топлината на съдовете за готвене.

Индикаторите / / се появяват, когато зона за готвене е гореща. Те

показват нивото на остатъчната топлина за зоните за готвене, които използвате в момента.

Индикаторът може също да се появи:

- за съседните зони за готвене, дори ако не ги използвате,
- когато горещи съдове за готвене са поставени на студена зона за готвене,
- когато плочата е изключена, но зоната за готвене е все още гореща.

Индикаторът изчезва, когато зоната за готвене се охлади.

5. ВСЕКИДНЕВНА УПОТРЕБА



ВНИМАНИЕ!

Вж. глава "Безопасност".

5.1 Активиране и деактивиране



Докоснете за 1 секунда, за да активирате или деактивирате плочата.

5.2 Автоматично изключване

Тази функция спира автоматично плота, ако:

- всички зони за готвене са изключени,



- след включване на плота не зададете степен на нагриване,
- разлеее течност или оставите някакъв предмет (съд, кърпа и др.) на командното табло за повече от 10 секунди. Прозвучава звуков сигнал и плочата се изключва. Махнете предмета или почистете командното табло.
- котлонът става много горещ (напр., когато тенджерата е извряла напълно). Оставете зоната за готвене да се охлади, преди отново да използвате плота.



- използвате неподходящ готварски съд. Символът  светва и зоната за готвене се деактивира автоматично след 2 минути.
- не деактивирате зоната за готвене или не променятте степента за нагряване. След известно време светва  и котлонът се деактивира.

Връзката между степента за нагряване и времето, след като плотът е спрял:

Степен на нагряване	Плотът се деактивира след
 1 - 2	6 часа
3 - 4	5 часа
5	4 часа
6 - 9	1,5 часа

5.3 Степента на нагряване

Докоснете , за да повишите степента на нагряването. Докоснете , за да понижите степента на нагряването.

Докоснете  и  по едно и също време, за да деактивирате зоната за готвене.

5.4 Използване на зоните за готвене

Сложете готварските съдове върху центъра на избраната зона за готвене. Индукционните зони за готвене се приспособяват към дъното на готварския съд автоматично.

Можете да готвите с голям готварски съд на две зони за готвене едновременно. Готварските съдове трябва да покриват средата на двете зони, но да не излизат извън маркировката. Ако съдовете за готвене се намират между двата центъра, функцията Bridge няма да бъде активирана.

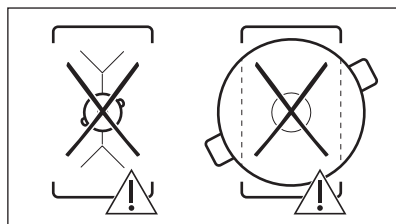
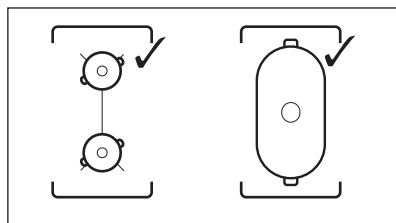

5.5 Bridge

-  Функцията работи, когато тенджерата покрива центъра на двете зони.

Тази функция свързва две зони за готвене от лявата страна и те работят като една.

Първо задайте степента на нагряване за една от страничните зони за готвене.

За да активирате функцията: докоснете .

За да зададете или промените настройката на нагряване, докоснете някой от контролните сензори.

За да деактивирате функцията:

докоснете . Зоните за готвене работят независимо една от друга.

5.6 Автоматично загряване



Ако активирате тази функция, можете да получите необходимата степен на нагряване за по-кратко време. Тази функция задава най-високата степен на нагряване за определено време и след това намалява до правилната степен на нагряване.

-  За да активирате функцията, зоната за готвене трябва да е студена.

За да активирате функцията за зоната

за готвене: докоснете  (P) светва).

Незабавно докоснете  (P) светва).

Незабавно докоснете  докато светне правилната степен на нагряване. След 3 секунди  се включва.

За да изключите функцията: докоснете



5.7 PowerBoost

Тази функция предоставя повече мощност на индукционните зони за готвене.

Функцията може да бъде активирана за индукционните зони за готвене за ограничен период от време. След това, индукционната зона за готвене автоматично се превключва обратно на най-високата настройка за нагряване.



Вж. глава "Техническа информация".

За да активирате функцията за зоната

за готвене: докоснете  (P) светва.

За да изключите функцията: докоснете



5.8 Таймер

• Таймер за отброяване



Можете да използвате тази функция, за да зададете дължината на единична сесия на готвене.

Първо задайте настройката за нагряване на зоната за готвене, а след това функцията.

Настройване на зоната за готвене:

докоснете  неколкократно, докато не се появи индикаторът на зона за готвене.

За да включите функцията или да

промените времето: докоснете  или  на таймера, за да зададете времето (00 – 99 минути). Когато индикаторът на зоната за готвене започне да мига, времето се отброява обратно.

За да видите оставащото време:

докоснете , за да настроите зоната за

готвене: Индикаторът на зоната за готвене започва да мига. Дисплеят показва оставащото време.

За да изключите функцията: докоснете



, за да настроите зоната за готвене,

след което докоснете . Оставащото време се отброява до 00. Индикаторът на зоната за готвене изчезва.



Когато времето изтече, прозвучава звуков сигнал и 00 светва. Зоната за готвене се изключва.



За да спрете звука: докоснете .

• Таймер

Можете да използвате тази функция, когато плочата е активирана, но зоните за готвене не работят. На дисплея за топлинна настройка се показва .

За да включите функцията: докоснете





, след което докоснете  или  на таймера, за да настроите времето. Когато времето изтече, прозвучава звуков сигнал и 00 светва.

За да спрете звука: докоснете .

За да изключите функцията: докоснете



, а след това и . Оставащото време се отброява до 00.



Тази функция не влияе върху работата на зоните за готвене.

5.9 Заклучване

Можете да заключите командното табло, докато зоните за готвене работят. Така се предотвратяват случайни промени на степента на нагряване.

Първо настройте степента на нагряване.

За да включите функцията: докоснете



 светва за 4 секунди. Таймерът остава включен.

За да изключите функцията: докоснете



 Включва се предната степен на нагряване.

i Когато деактивирате плота, деактивирате също и тази функция.

5.10 Защита за деца

Тази функция предотвратява неволно използване на плота.

За да включите функцията: активирайте плота с **1**. Не задавайте настройка за нагряване. Докоснете **4** за 4 секунди. **4** светва. Деактивирайте плота с **1**.

За да изключите функцията: активирайте плота с **1**. Не задавайте настройка за нагряване. Докоснете **4** за 4 секунди. **4** светва. Деактивирайте плота с **1**.

За да отмените функцията само за един период на готвене: включете плота с **1**.

4 светва. Докоснете **4** за 4 секунди.

Настройте степента на нагряване в рамките на 10 секунди. Можете да работите с плота. Когато изключите плота с **1**, функцията отново започва да работи.

5.11 Управление на мощността

Ако са активни няколко зони и консумираната мощност надвишава ограничението на захранването, тази функция разделя наличната мощност между всички зони за готвене. Котлонът контролира настройките на топлината, за да предпази предпазителите на инсталацията на дома.

- Зоните за готвене са групирани според местоположението и броя на фазите в

котлона. Всяка фаза има максимален електрически товар от (3700 W). Ако котлонът достигне границата на максималната налична мощност в една фаза, мощността на зоните за готвене ще се намали автоматично.

- Настройката на топлината на последната избрана зона за готвене винаги е с приоритет. Останалата мощност ще се раздели между предварително активираните зони за готвене в обратен ред на избор.
- Екранът за регулиране на температурата на намалените зони се променя между първоначално избраната настройка на нагряване и намалената настройка на нагряване.
- Изчакайте, докато дисплеят спре да мига или намалете настройката на нагряване на зоната за готвене, която е избрана последна. Зоните за готвене ще продължат да работят с намалената настройка на нагряване. Променете ръчно настройките за нагряване на зоните за готвене, ако е необходимо.

Вижте илюстрацията за възможни комбинации, при които мощността може да се разпредели между зоните за готвене.

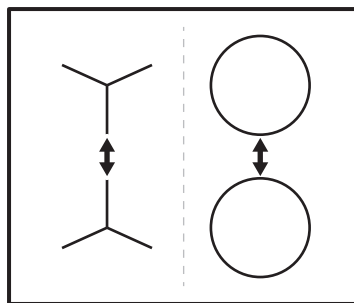

6. ПРЕПОРЪКИ И СЪВЕТИ



ВНИМАНИЕ!

Вж. глава "Безопасност".

6.1 Готварски съдове



При индукционните зони за готвене силно електромагнитно поле създава топлината в готварския съд много бързо.

Използвайте индукционните зони за готвене с подходящи готварски съдове.

- Дъното на готварския съд трябва да е колкото може по-дебело и плоско.
- Уверете се, че дъната на съдовете са чисти и сухи, преди да ги поставите на повърхността на плота.
- За да избегнете одрасквания, не плъзгайте или трийте съда по керамичното стъкло.

Материал на готварските съдове

- **правилно:** чугун, стомана, емаилирана стомана, неръждаема стомана, многослойно дъно (с правилна маркировка от производителя).
- **не е правилно** алуминий, мед, месинг, стъкло, керамика, порцелан.

Съдът за готвене е подходящ за индукционна плоча, ако:

- водата завира много бързо на зона, настроена на най-високата настройка за нагряване.
- магнит привлича дъното на готварския съд.

Размери на готварски съдове

- Индукционните зони за готвене автоматично се приспособяват към размера на дъното на готварския съд.
- Ефективността на зоната за готвене зависи от диаметъра на готварския съд. Съдове за готвене с по-малък диаметър от минималния получават само част от мощността, генерирана от зоната за готвене.
- От съображения за сигурност и за оптимални резултати при готвене, не използвайте готварски съд, който е по-

голям от посоченото в „Спецификации на зони за готвене“. Избягвайте използването на готварски съд близо до контролното табло по време на готвене. Това може да повлияе върху функционирането на контролното табло или може случайно да активира функциите на котлона.



Вижте „Технически характеристики“.

6.2 Шумовете по време на работа

Ако чувате:

- пукащ шум: готварският съд е направен от различен материал (конструкция сандвич).
- свирене: Вие използвате зона за готвене с високо ниво на мощност, а готварският съд е направен от различен материал (конструкция сандвич).
- бучене: Вие използвате високо ниво на мощност.
- щракане: електрическо превключване.
- свистене, бръмчене: вентилаторът работи.



Шумовете са нормални и не показват неизправност.

6.3 Примери за готварски приложения

Връзката между степента на нагряване и консумацията на енергия на зоната не е линейна. Когато увеличите степента на нагряване, тя не е пропорционална на увеличаването на консумацията на енергия. Това означава, че зоната за готвене със средна степен на нагряване използва по-малко от половината от своята енергия.



Данните в таблицата са само ориентировъчни.

Настройки за затопляне	Използвайте , за да:	Време (мин)	Препоръки
 - 1	Поддържайте сготвената храна топла.	при необходимост	Поставете капак върху готварския съд.
1 - 2.	Сос „Холандез“, разотопете: масло, шоколад, желатин.	5 - 25	От време на време разбърквайте.
1 - 2.	За втвърдяване: пухкави омлети, печени яйца.	10 - 40	Гответе с поставен капак.
2. - 3.	За варене на ориз и ястия с мляко, претопляне на готови ястия.	25 - 50	Добавете поне два пъти повече течност, отколкото е оризът, по средата на готвенето смесете млечните блюда.
3. – 4.	Зеленчуци, риба, месо на пара.	20 - 45	Добавете няколко супени лъжици течност.
4. – 5.	Картофи на пара.	20 - 60	Използвайте макс. ¼ л вода за 750 г картофи.
4. – 5.	Готвене на по-големи количества храна, яхнии и супи.	60 - 150	До 3 л течност плюс съставки.
5. - 7	Леко запържване: шницел (филе), телешко кордон бльо, котлети, кюфтета, наденица, дроб, маслено-брашнена запържка, яйца, палачинки, понички.	при необходимост	Обърнете по средата на времето за приготвяне.
7 - 8	Силно пържене, картоф.кюфтета, филе-миньон, стекове.	5 - 15	Обърнете по средата на времето за приготвяне.
9	Кипване на вода, готвене на макаронени изделия, запържване на месо (гулаш, задушено), пържене на картофи.		
	Кипване на големи количества вода. PowerBoost е активиран.		

7. ГРИЖА И ПОЧИСТВАНЕ



ВНИМАНИЕ!

Вж. глава "Безопасност".

7.1 Обща информация

- Почиствайте плота след всяка употреба.
- Винаги използвайте готварски съдове с чисто дъно.
- Надрасквания или тъмни петна по повърхността не влияят на работата на плота.
- Използвайте специален почистващ препарат, предназначен за повърхността на плота.

- Използвайте специално стъргало за стъклото.

7.2 Почистване на плочата

- **Отстранявайте незабавно:** разтопена пластмаса, пластмасово фолио, захар и храна със захар, в противен случай замърсяването може да повреди плочата. Внимавайте да не се изгорите. Използвайте специалната стъргалка на стъклокерамичната повърхност под остър ъгъл и плъзгайте острието по повърхността.
- **Отстранете, когато плочата е достатъчно изстинала:** следи от

варовик, вода, петна от мазнина, лъскави металически обезцветявания. Почиствайте плочата с влажна кърпа и малко почистващ препарат. След почистване подсушете плочата с мека кърпа.

- **Премахнете бляскави метални драскотини:** използвайте разтвор от вода и оцет и почистете стъклената повърхност с мекър парцал.

8. ОТСТРАНЯВАНЕ НА НЕИЗПРАВНОСТИ







ВНИМАНИЕ!

Вж. глава "Безопасност".

8.1 Как да постъпите, ако...

Проблем	Възможна причина	Корекция
Не можете да активирате или да работите с котлона.	Котлонът не е свързан към електрозахранването или е свързан неправилно.	Проверете дали котлонът е свързан правилно към електрозахранването.
	Предпазителят е изгорял.	Уверете се, че предпазителят е причината за неизправността. Ако предпазителят продължава да изгаря, свържете се с квалифициран електротехник.
	Не задавайте степента на нагряване на 10 секунди.	Включете котлона отново и задайте настройката на нагряване в рамките на 10 секунди.
	Докоснали сте 2 или повече сензорни полета едновременно.	Докоснете само едно сензорно поле.
	Върху контролното табло има вода или петна от мазнина.	Почистете контролното табло.
Може да чуете постоянен звуков сигнал.	Електрическата връзка е грешна.	Изключете котлона от електрическото захранване. Помолете квалифициран електротехник да провери инсталацията.
Прозвучава звуков сигнал, когато котлонът се деактивира. Прозвучава звуков сигнал, когато котлонът се деактивира.	Поставили сте нещо върху едно или повече сензорни полета.	Отстранете предмета от сензорните полета.
Котлонът се деактивира.	Поставили сте нещо върху сензорното поле  .	Отстранете предмета от сензорното поле.
Индикаторът за остатъчна топлина не се включва.	Зоната за готвене не е гореща, защото е била включена само за кратко време или сензорът е повреден.	Ако зоната е работила достатъчно дълго, за да се нагрее, говорете с оторизиран сервизен център.
Автоматично заграване не работи.	Зоната е гореща.	Оставете зоната да се охлади достатъчно.

Проблем	Възможна причина	Корекция
	Зададена е най-високата настройка на нагряване.	Най-високата настройка на нагряване е същата като тази на функцията.
Настройката на нагряване прекъсва между две нива.	Управление на мощността работи.	Вижте „Всекидневна употреба“.
Панелът за управление е твърде горещ на допир.	Готварският съд е твърде голям или го поставяте твърде близо до панела за управление.	Поставете големите готварски съдове върху задните зони, ако е възможно.
 светва.	Защита за деца или Заклучване работи.	Вижте „Всекидневна употреба“.
 светва.	Няма готварски съдове върху зоната.	Поставете готварски съдове върху зоната.
	Готварският съд е неподходящ.	Използвайте готварски съдове, подходящи за индукционни котлони. Вижте „Препоръки и съвети“.
	Диаметърът на дъното на готварския съд е прекалено малък.	Използвайте готварски съд с правилни размери. Вижте „Технически характеристики“.
 и число светят.	Има грешка в котлона.	Деактивирайте котлона и го активирайте отново след 30 секунди. Ако  се появи отново, изключете плочата от електрическото захранване. След 30 секунди свържете котлона отново. Ако проблемът продължи, се обърнете към упълномощен сервизен център.

8.2 Ако не можете да намерите решение...

Ако не можете да намерите решение на проблема сами, обърнете се към търговеца си или към упълномощен сервизен център. Дайте данните от табелката с данни. Съобщете трицифрения код на стъклокерамиката (той се намира в ъгъла на стъклената повърхност) и съобщението за грешка,

което се появява. Уверете се, че сте работили правилно с плочата. Ако уредът не се обслужва от сервизен техник или продавач, сервизирането ще се заплаща, дори да бъде извършено по време на гаранционния срок. Информацията за гаранционния срок и оторизираните сервизни центрове се намира в гаранционната книжка.

9. ТЕХНИЧЕСКИ ДАННИ

9.1 Табелка с данни

Модел LIV63431BW
 Тип 61 B4A 01 AA
 Индукция 7.35 kW
 Серийн №

Продуктов код (PNC) 949 492 351 00
 220 – 240 V / 400 V 2N 50 – 60 Hz
 Произведено във: Румъния
 7.35 kW

9.2 Спецификация на зоните за готвене

Зона за готвене	Номинална мощност (при максимална топлинна настройка) [W]	PowerBoost [W]	PowerBoost максимална продължителност [мин.]	Диаметър на готварските съдове [мм]
Предна лява	2300	3200	10	125 - 210
Задна лява	2300	3200	10	125 - 210
Предна дясна	1400	2500	4	125 - 145
Задна дясна	1800	2800	10	145 - 180

Мощността на зоните за готвене може да се отклонява в малки граници от данните в таблицата. Тя се променя в зависимост от материала и размерите на готварския съд.

За оптимални резултати при готвене използвайте готварски съдове, не по-големи от диаметъра, посочен в таблицата.

10. ЕНЕРГИЙНА ЕФЕКТИВНОСТ

10.1 Информация за продукта*

Идентификация на модела	LIV63431BW	
Вид на плота	Плот за вграждане	
Брой зони за готвене	4	
Технология за загряване	Индукция	
Диаметър на кръговите зони за готвене (Ø)	Предна лява	21,0 см
	Задна лява	21,0 см
	Предна дясна	14,5 см
	Задна дясна	18,0 см
Енергийна консумация на зона за готвене (EC electric cooking)	Предна лява	179,3 Wh / kg
	Задна лява	178,4 Wh / kg
	Предна дясна	183,2 Wh / kg
	Задна дясна	184,9 Wh / kg
Енергийна консумация на котлона (EC electric hob)	181,5 Wh / kg	

* За Европейския съюз съгласно Регламент (ЕС) 66/2014 г. За Беларус съгласно СТБ 2477-2017 г., Приложение А. За Украйна съгласно 742/2019 г.

EN 60350-2 - Домашни електрически уреди за готвене - Част 2: Плотове - Методи за измерване на ефективността

10.2 Енергоспестяващи

Може да спестите енергия по време на ежедневно ви готвене, ако следвате съветите по-долу.

- Когато загревате вода използвайте само количеството което ви трябва.
- Ако е възможно, винаги поставяйте капак на готварските съдове.
- Преди да активирате зоните за готвене, поставете съдовете за готвене върху тях.

- Сложете малките готварски съдове на малките зони за готвене.
- Сложете готварските съдове върху центъра на зоната за готвене.
- Използвайте остатъчната топлина, за да запазите храната топла или да я разтопите.

11. ОПАЗВАНЕ НА ОКОЛНАТА СРЕДА

Рециклирайте материалите със символа . Поставяйте опаковките в съответните контейнери за рециклирането им. Помогнете за опазването на околната среда и човешкото здраве, както и за рециклирането на отпадъци от електрически и електронни уреди. Не

изхвърляйте уредите, означени със символа , заедно с битовата смет. Върнете уреда в местния пункт за рециклиране или се обърнете към вашата общинска служба.

MÖTLEME TEILE

Täname, et ostsite Electroluxi seadme. Olete valinud toote, mille loomisel on rakendatud pikaaegset professionaalset kogemust ja innovatsiooni. Geniaalne ja stiilne, loodud teile mõeldes. Selle kasutamisel võite olla alati kindel, et tulemused on suurepärased.

Tere tulemast Electroluxi kasutajate hulka.

Külastage meie veebisaiti, kust leiate



nõuandeid, brošüüre, tõrkeotsingu, remondi- ja hooldusteavet:
www.electrolux.com/support



Paremaks teeninduseks registreerige oma toode aadressil
www.registerelectrolux.com



Ostke oma seadmele lisaseadmeid, tarvikuid ja originaalvaruosi aadressil
www.electrolux.com/shop

KLIENDITEENINDUS JA HOOLDUS

Alati tuleb kasutada originaalvaruosi.

Volitatud teeninduskeskusesse pöördumisel peaksid teil olema varuks alljärgnevad andmed: mudel, osanumber (PNC), seerianumber.

Teave on toodud andmeplaadil.

 Hoiatused / Ettevaatusabinõud – ohutusteave

 Üldine teave ja vihjed

 Keskkonnateave

Jäetakse õigus teha muutusi.

SISUKORD

1. OHUTUSINFO.....	20
2. OHUTUSJUHISED.....	22
3. PAIGALDAMINE.....	24
4. TOOTE KIRJELDUS.....	26
5. IGAPÄEVANE KASUTAMINE.....	28
6. VIHJEID JA NÄPUNÄITEID.....	30
7. PUHASTUS JA HOOLDUS.....	32
8. VEAOTSING.....	32
9. TEHNILISED ANDMED.....	34
10. ENERGIATÕHUSUS.....	34
11. JÄÄTMEKÄITLUS.....	35

1. OHUTUSINFO

Enne seadme paigaldamist ja kasutamist lugege kaasasolev juhend tähelepanelikult läbi. Tootja ei võta endale vastutust vigastuste või varalise kahju eest, mis on tingitud

paigaldusnõuete eiramisest või väärast kasutusest. Hoidke kasutusjuhend kindlas kohas alles, et saaksite seda vajadusel vaadata.

1.1 Laste ja haavatavate inimeste turvalisus

- Vähemalt 8-aastased ja vanemad lapsed ning piiratud füüsiliste, sensorsete või vaimsete võimete või väheste kogemuste ja teadmistega isikud tohivad seda seadet kasutada järelevalve all või kui neid on õpetatud seadet ohutul viisil kasutama ja mõistma kaasnevaid ohte. Lapsed vanuses kuni 8 aastat ning raske või väga keerulise puudega isikud tuleks hoida seadmest eemal, kui neil ei saa pidevalt silma peal hoida.
- Tuleb jälgida, et lapsed ei mängiks seadmega ega.
- Hoidke pakendimaterjal lastele kättesaamatus kohas ja kõrvaldage see nõuetekohaselt.
- HOIATUS: Hoidke lapsed ja lemmikloomad seadmest eemal, kui see töötab või jahtub. Kasutamisel võivad juurdepääsetavad osad minna kuumaks.
- Kui seadmel on olemas laste ohutusseade, tuleks see sisse lülitada.
- Lapsed ei tohi ilma järelvalveta seadet puhastada ega hooldustoiminguid läbi viia.

1.2 Üldine ohutus

- HOIATUS: Seade ja selle juurde kuuluvad osad lähevad kasutamise ajal kuumaks. Olge ettevaatlik, et te kütteelemente ei puutuks.
- HOIATUS: Kui kasutate toiduvalmistamisel kuuma rasva või õli ja jätate pliidi järelvalveta, võib see olla ohtlik ja põhjustada tulekahju.
- Ärge KUNAGI üritage kustutada tuld veega, vaid lülitage seade välja ja katke leek näiteks kaane või tulekustutustekiga.
- HOIATUS: Seadet ei tohi kasutada välise lülitusseadme kaudu (nt taimer) ega ühendada vooluvõrku, mis regulaarselt sisse ja välja lülitub.

- **ETTEVAATUST:** Valmival toidul tuleb silm peal hoida. Lühiajalise toiduvalmistamise puhul ei tohi pliidi juurest lahkuda.
- **HOIATUS:** Tuleoht: Ärge hoidke keeduväljadel mingeid esemeid.
- Metallesemeid – nuge, kahvleid, lusikaid ega potikaasi ei tohiks pliidi pinnale panna, sest need võivad kuumeneda.
- Ärge kasutage seadet enne, kui see on köögimööblisse sisse ehitatud.
- Ärge kasutage seadme puhastamiseks aurupuhastit.
- Pärast kasutamist lülitage nupu abil pliidi element välja; ärge jääge lootma üksnes keedunõu detektorile.
- Kui klaaskeraamine/klaasist pind on mõranenud, lülitage seade välja ja eemaldage vooluvõrgust. Juhul, kui seade on vooluvõrku ühendatud harukarbi abil, lülitage seade elektrivõrgust välja pealüliti kaudu. Mõlemal juhul võtke ühendust teeninduskeskusega.
- Kui toitejuhe on kahjustatud, laske see ohutuse tagamiseks asendada tootja esindajal, tema volitatud hooldekeskuses või kvalifitseeritud isikul.
- **HOIATUS:** Kasutage ainult selliseid pliidi kaitsevõresid, mis on seadme tootja poolt valmistatud või tootja poolt heaks kiidetud ja kasutusjuhendis loetletud, või seadmega kaasasolevaid pliidi kaitsevõresid. Ebasobiva kaitsevõre kasutamine võib kaasa tuua õnnetuse.

2. OHUTUSJUHISED

2.1 Paigaldamine



HOIATUS!

Seadet tohib paigaldada ainult kvalifitseeritud tehnik.



HOIATUS!

Seadme vigastamise või kahjustamise oht!

- Eemaldage kõik pakkematerjalid.
- Kahjustatud seadet ei tohi paigaldada ega kasutada.

- Järgige seadmega kaasasolevaid paigaldusjuhiseid.
- Tagage minimaalne kaugus muudest seadmetest ja mööbliesemetest.
- Kuna seade on raske, olge selle liigutamisel ettevaatlik. Kasutage töökindaid ja kinnisi jalanõusid.
- Kaitske lõikepindu niiskuskahjustuste eest sobiva tihendi abil.
- Kaitske seadme põhja auru ja niiskuse eest.
- Ärge paigaldage seadet ukse kõrvale ega akna alla. Vastasel korral võivad tulised

anumad ukse või akna avamisel seadme pealt maha kukkuda.

- Kõigi seadmete põhjas on jahutusventilaator.
- Kui seade paigaldatakse sahtli kohale:
 - Ärge hoidke seal väikseid esemeid või pabereid, mida õhupuhasti võib sisse imeda, sest see võib kahjustada jahutusventilaatorit või jahutussüsteemi.
 - Jälgige, et seadme põhja ja lahtis olevate asjade vahele jääks vähemalt 2 cm vaba ruumi.
- Eemaldage kõik seadme alla kappi paigaldatud eralduspaneelid.

2.2 Elektriühendus



HOIATUS!

Tulekahju- ja elektrilöögioht!

- Kõik elektriühendused peab tegema kvalifitseeritud elektrik.
- Seade peab olema maandatud.
- Enne iga toimingu alustamist veenduge, et seade on vooluvõrgust lahutatud.
- Kontrollige, kas andmeplaadil olevad elektriandmed vastavad teie kohaliku vooluvõrgu näitajatele.
- Veenduge, et seade on õigesti paigaldatud. Lahtiste või valede toitekaablite või -pistikute kasutamisel (kui see on asjakohane) võib kontakt liigselt kuumeneda.
- Kasutage õiget elektrivõrgu kaablit.
- Ärge laske elektrivõrgu kaablil keerduda.
- Veenduge, et löögikaitse on paigaldatud.
- Paigaldage kaablile tõmbetõkise klamber.
- Veenduge, et toitekaabel või -pistik (kui see on asjakohane) ei puutu vastu kuumu seadet või toidunõusid, kui seadme pistikupessa ühendate.
- Ärge kasutage mitmikpistikuid ega pikenduskaableid.
- Vältige toitepistikute ja -kaabli kahjustamist (kui see on asjakohane). Kahjustatud toitekaabli vahetamiseks võtke ühendust volitatud teeninduskeskuse või elektrikuga.
- Isoleeritud ja isoleerimata osad peavad olema kinnitatud nii, et neid ei saaks ilma tööriistadeta eemaldada.
- Ühendage toitepistik seinakontakti alles pärast paigalduse lõpuleviimist.

Veenduge, et pärast paigaldamist säilib juurdepääs toitepistikule.

- Kui seinakontakt logiseb, ärge pange sinna toitepistikut.
- Seadet vooluvõrgust eemaldades ärge tõmmake toitekaablist. Võtke alati kinni pistikust.
- Kasutage ainult õigeid isolatsiooniseadiseid: kaitseüliliteid, kaitsmeid (keermega kaitsmed tuleb pesast eemaldada), maalekkevoolu kaitsmeid ja kontaktoreid.
- Seadme ühendus vooluvõrguga tuleb varustada mitmepooluselise isolatsiooniseadisega. Isolatsiooniseadise lahutatud kontaktide vahemik peab olema vähemalt 3 mm.

2.3 Kasutamine



HOIATUS!

Vigastuse, põletuse või elektrilöögioht!

- Enne esmakordset kasutamist eemaldage kogu pakend, sildid ja kaitsekile (kui on olemas).
- See seade on ette nähtud ainult koduseks (siseruumides) kasutamiseks.
- Ärge muutke seadme tehnilisi omadusi.
- Veenduge, et ventilatsioonivad pole kinni.
- Ärge jätke töötavat seadet järelvalveta.
- Pärast iga kasutuskorda lülitage keedualad „välja“.
- Ärge pange keeduväljadele söögiriistu ega kastrulikaant. Need võivad muutuda kuumaks.
- Ärge kasutage seadet märgade kätega ega veega kokku puutudes.
- Ärge kasutage seadet töö- ega hoiupinnana.
- Kui seadme pinda peaks tekkima mõra, tuleb seade kohe vooluvõrgust eemaldada. See hoiab ära elektrilöögi.
- Inimesed, kellel on südamestimulaator, peaksid töötavatest induktsiooniväljadest hoiduma vähemalt 30 cm kaugusele.
- Kui panete toitu kuumu õli sisse, võib see pritsida.



HOIATUS!

Plahvatuse või tulekahju oht!

- Kuumutamisel võivad rasvad ja õlid eraldada süttivaid aure. Kui kasutate toiduvalmistamiseks rasva või õli, vältige nende kokkupuudet leekide või kuumutatud esemetega.
- Väga kuumast õlist eralduvad aaurud võivad põhjustada iseeneslikku süttimist.
- Toidujääke sisaldav kasutatud õli võib põhjustada tulekahju madalamal temperatuuril, kui esmakordselt kasutatav õli.
- Ärge pange tuleohtlikke või tuleohtliku ainega märgunud esemeid seadmesse, selle lähedusse ega peale.



HOIATUS!

Seadme vigastamise või kahjustamise oht!

- Ärge hoidke tuliseid nõusid juhtpaneelil.
- Ärge pange pange kuumat nõukaant pliidi klaaspinnale.
- Ärge laske nõul kuivaks keeda.
- Olge ettevaatlik ja ärge laske esemetel ega keedunõudel seadmele kukkuda. Pind võib kahjustuda.
- Ärge aktiveerige keeduväljasid tühjade keedunõudega ega ilma keedunõudeta.
- Ärge asetage seadmele alumiiniumfooliumit.
- Valumalmist või alumiiniumist valmistatud või kahjustatud põhjaga kööginõud võivad tekitada klaasile/klaaskeraamikale kriimustusi. Tõstke alati esemed üles, kui peate neid pliidiplaadil liigutama.
- See seade on ette nähtud ainult toidu valmistamiseks. Seda ei tohi kasutada muudel eesmärkidel, näiteks ruumi soojendamiseks.

2.4 Puhastus ja hooldus

- Puhastage seadet regulaarselt, et vältida pinnamaterjali kahjustumist.

- Lülitage seade välja ja laske sel enne puhastamist jahtuda.
- Ärge kasutage seadme puhastamiseks vee- või aurupihustit.
- Puhastage seadet pehme niiske lapiga. Kasutage ainult neutraalseid pesuaineid. Ärge kasutage abrasiivseid tooteid, küürimisšvamme, lahusteid ega metallist esemeid.

2.5 Hooldus

- Seadme parandamiseks võtke ühendust volitatud teeninduskeskusega. Kasutage ainult originaalvaruosi.
- Teave selles seadmes olevate lampide ja eraldi müüdavate varulampide kohta: Need lambid taluvad ka koduste majapidamiseseadmete äärmuslikumaid tingimusi, näiteks temperatuuri, vibratsiooni, niiskust või on mõeldud edastama infot seadme tööoleku kohta. Need pole mõeldud kasutamiseks muudes rakendustes ega sobi ruumide valgustamiseks.

2.6 Kõrvaldamine



HOIATUS!

Lämbumis- või vigastusoh!

- Seadme nõuetekohase kõrvaldamise kohta saate täpsemaid juhiseid kohalikust omavalitsusest.
- Eemaldage seade vooluvõrgust.
- Lõigake elektrijuhe seadme lähedalt läbi ja visake ära.

3. PAIGALDAMINE



HOIATUS!

Vt ohutust käsitlevaid peatükke.

3.1 Enne paigaldamist

Enne pliidi paigaldamist kirjutage üles järgmised andmesildil olevad andmed. Andmesilt asub seadme korpusel põhjal.

Seerianumber

3.2 Integreeritud pliigid

Integreeritud pliiti võib kasutada alles pärast seda, kui see on paigutatud sobivasse standardile vastavasse sisseehitatud mööblisse ja tööpinda.

3.3 Ühenduskaabel

- Pliit tarnitakse koos ühendusjuhtme.
- Kui toitekaabel on kahjustunud, tuleb see asendada kaablitüübiga: H05V2V2-F mis talub 90 °C või kõrgemat temperatuuri. Võtke ühendust volitatud teeninduskeskusega. Ühenduskaabli tohib välja vahetada ainult kvalifitseeritud elektrik.

3.4 Monteerimine

Kui paigaldate pliiti õhupuhaсти alla, vaadake õhupuhaсти paigaldusjuhistest, milline peab olema seadmete vaheline minimaalne kaugus.

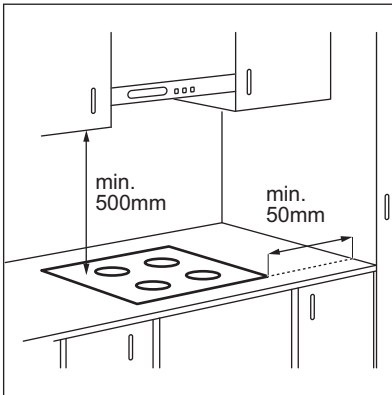

Kui seade paigaldatakse sahtli kohale, võivad seal olevad esemed toiduvalmistamise ajal pliidi ventilatsiooni tõttu soojaks minna.

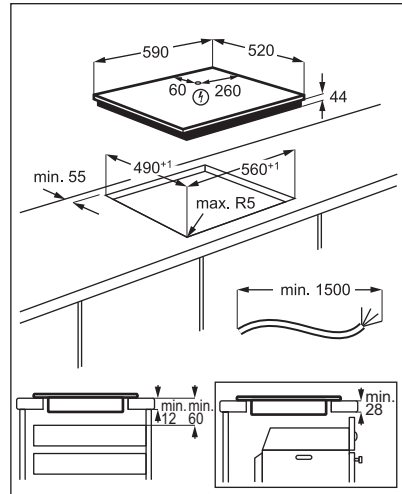

Leidke videoõpetus "Kuidas paigaldada Electroluxi induktsioonpliiti – töölaua paigaldamine", tippides otsinguaknasse alloleval joonisel toodud täispika nime.

 www.youtube.com/electrolux
www.youtube.com/aeg

How to install your Electrolux
Induction Hob - Worktop installation



4. TOOTE KIRJELDUS

4.1 Keeduala paigutus

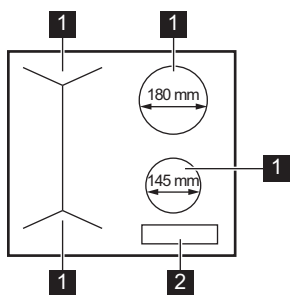

- 1 Induktsioonkeeduala
- 2 Juhtpaneel

4.2 Juhtpaneeli skeem

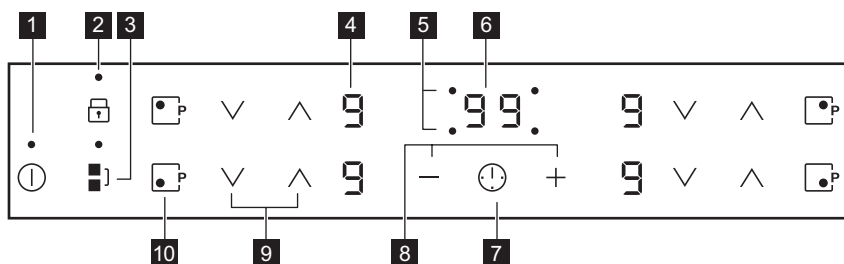









Kasutage seadmega töötamiseks sensorvälju. Ekraanid, indikaatorid ja helid annavad teada, millised funktsioonid on sees.

Sensorväli	Funktsioon	Märkus
1	SISSE / VÄLJA	Pliidiplaadi sisse- ja väljalülitamiseks.
2	Lukk / Lapselukk	Juhtpaneeli lukustamiseks/avamiseks.
3	Bridge	Funktsiooni sisse- ja väljalülitamiseks.
4 -	Soojusastme näit	Soojusastme näitamiseks.
5 -	Keeduväljade taimerindikaatorid	Näitab, millise välja jaoks aeg on määratud.
6 -	Taimerinäidik	Aja näitamiseks minutites.
7	-	Keeduvälja valimiseks.

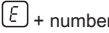
Sen-sorväli	Funktsioon	Märkus
8	+ / -	Aja pikendamiseks või lühendamiseks.
9	△ / ▽	Soojusastme määramiseks.
10	 PowerBoost	Funktsiooni sisselülitamiseks.

4.3 Soojusastme näit

Ekraan	Kirjeldus
	Keeduväli on välja lülitatud.
	Keeduväli on sisse lülitatud. Täpp tähendab muudatust poole soojusastme võrra.
	Automaatne kuumutamine on sees.
	PowerBoost on sees.
	Tegemist on rikkega.
	OptiHeat Control (3-astmeline jääkkuumuse indikaator): toiduvalmistamise jätkamine / soojashoidmine / jääkkuumus.
	Lukk / Lapselukk on sees.
	Sobimatu või liiga väike nõu, või ei ole keeduväljal üldse nõud.
	Automaatne väljalülitus on sees.

4.4 OptiHeat Control (3-astmeline jääkkuumuse indikaator)



HOIATUS!

 Niikaua kui indikaator on sees, kaasneb põletusohut jääkkuumuse tõttu.

Induksioonkeeduväljad toodavad toiduvalmistamiseks vajalikku kuumust otse keedunõude põhjas. Klaaskeraamikat kuumutatakse kööginõude kuumusega.

Indikaatorid  lülituvad sisse, kui keeduväli on kuum. Need näitavad

kasutatavate keeduväljade jääkkuumuse taset.

Indikaatorid võivad sisse lülituda ka:

- külgnevatel keeduväljadel, isegi juhul, kui te neid parajasti ei kasuta,
- kui keedunõu pannakse külmale keeduväljale,
- kui pliit on deaktiveeritud, kuid keeduväli on endiselt kuum.

Indikaator kaob, kui keeduala on jahtunud.

5. IGAPÄEVANE KASUTAMINE



HOIATUS!



Vt ohutust käsitlevaid peatükke.

5.1 Sisse- ja väljalülitamine

Pliidi sisse- või väljalülitamiseks puudutage 1 sekundi vältel ①.

5.2 Automaatne väljalülitus

Funktsioon seiskab pliidi automaatselt, kui:

- kõik keedualad on välja lülitatud,
- pärast pliidi käivitamist ei määrata soojusastet,
- kui juhtpaneelile on midagi maha läinud või asetatud (nõu, lapp vms) ja seda pole sealt 10 sekundi jooksul eemaldatud. Kõlab helisignaal ja pliit lülitub välja. Eemaldage objekt või puhastage juhtpaneel.
- Pliit läheb liiga kuumaks (nt nõu on kuivalt plaadil). Enne kui pliiti uuesti kasutama hakkate, laske keedualal maha jahtuda.
- kasutate sobimatut keedunõud. Sümbol  süttib ja 2 minuti pärast lülitub keeduväljal automaatselt välja.
- te pole keeduala välja lülitanud või soojusastet muutnud. Mõne aja möödudes süttib  ja pliit lülitub välja.



Soojusastme ja pliidi väljalülitusaja vaheline seos:

Soojusaste	Pliit lülitub välja pärast
 1 - 2	6 tundi
3 - 4	5 tundi
5	4 tundi
6 - 9	1,5 tundi

5.3 Soojusaste

Soojusastme suurendamiseks puudutage

. Soojusastme vähendamiseks puudutage

. Keeduväljal väljalülitamiseks puudutage samaaegselt  ja .

5.4 Keedualade kasutamine

Pange nõu valitud keeduväljal keskele. Induksioonkeedualad kohanduvad automaatselt nõu põhja suurusega.

Suurema nõu puhul võite samaaegselt kasutada kahte keeduväljal. Nõu peab katma mõlema keeduväljal keskmised ega tohi ületada tähistatud ala. Kui nõu jääb kahe keeduväljal keskmete vahele, ei lülitu Bridge funktsioon sisse.

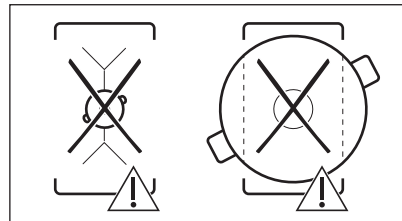
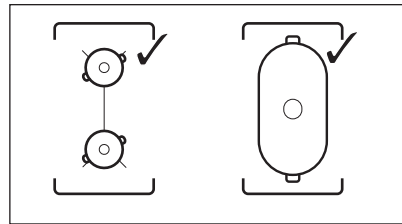

5.5 Bridge



Funktsioon töötab siis, kui nõu katab kahe keeduväljal keskmisi osi.

See funktsioon ühendab kaks vasakpoolset keeduväljal ja need töötavad ühe keeduväljalana.

Määrake esmalt ühe vasakpoolse keeduväljal kuumutusaste.

Funktsiooni aktiveerimiseks: puudutage

. Kuumutusastme seadistamiseks või

muutmiseks puudutage ühte puuteregulaatoritest.





Funktsiooni deaktiveerimiseks: puudutage ]. Kaks keeduvälja töötavad teineteisest sõltumatult.



5.6 Automaatne kuumutamine

Selle funktsiooni sisselülitamisel saavutate vajaliku soojusastme kiiremini. Selle funktsiooni puhul rakendatakse mõnda aega kõrgeimat soojusastet; seejärel seda vähendatakse, kuni jõutakse õige soojusastmeni.

 Funktsiooni sisselülitamiseks peab keeduväli olema külm.

Keeduala jaoks funktsiooni

sisselülitamiseks: puudutage  P ( süttib). Puudutage kohe  ( süttib).

Puudutage kohe , kuni ekraanil kuvatakse õige soojusaste. 3 sekundi pärast süttib .

Funktsiooni väljalülitamiseks: puudutage .

5.7 PowerBoost

See funktsioon võimaldab induktsiooniga keedualadel rohkem võimsust kasutada. Funktsiooni saab induktsioonkeeduala jaoks sisse lülitada ainult piiratud ajaks. Pärast seda lülitub induktsioonkeeduala automaatselt tagasi kõrgeimale soojusastmele.

 Vt jaotist "Tehnilised andmed".

Keeduala jaoks funktsiooni

sisselülitamiseks: puudutage  P ( süttib).

Funktsiooni väljalülitamiseks: puudutage  P või .

5.8 Taimer

• Pöördloendur

Seda funktsiooni võite kasutada ühe küpsetusessiooni pikkuse valimiseks.

Kõigepealt valige keeduvälja soojusaste, seejärel funktsioon.

Keeduvälja valimine: puudutage järjest , kuni ilmub keeduvälja indikaator.

Funktsiooni sisselülitamiseks või aja



muutmiseks: puudutage taimerit nuppu 

või  et valida aeg (00-99 minutit). Kui keeduvälja indikaator hakkab vilkuma, toimub aja pöördloendus.

Järelejäänud aja kontrollimiseks:

puudutage  keeduvälja valimiseks. Keeduvälja indikaator hakkab vilkuma. Ekraanil kuvatakse järelejäänud aeg.

Funktsiooni väljalülitamiseks:

puudutage  keeduvälja valimiseks ja siis puudutage . Järelejäänud aega loetakse tagurpidi kuni näiduni **00**. Keeduvälja indikaator kustub.

 Kui aeg saab täis, vilgub **00** ja kostab helisignaal. Keeduväli lülitub välja.



Heli peatamine: puudutage .

• Minutilugeja

Seda funktsiooni saate kasutada, kui pliit on sisse lülitatud, kuid keeduväljad ei tööta.



Soojusastme ekraanil kuvatakse .

Funktsiooni sisselülitamiseks:

puudutage taimeril  ja siis puudutage  või , et valida aeg. Kui aeg saab täis, kostab helisignaal ja **00** vilgub.

Heli peatamine: puudutage .

Funktsiooni väljalülitamiseks:



puudutage  ja seejärel . Järelejäänud aega loetakse tagurpidi kuni näiduni **00**.

 See funktsioon ei mõjuta keeduväljade tööd.

5.9 Lukk

Keeduväljade kasutamise ajal saate juhtpaneeli lukustada. See hoiab ära soojusastme kogemata muutmise.

Valige kõigepealt soojusaste.





Funktsiooni sisselülitamiseks: puudutage   süttib 4 sekundiks. Taimer jääb sisselülitatuks.

Funktsiooni väljalülitamiseks: puudutage . Süttib viimati kasutatud soojusaste.





 Pliidi väljalülitamisel lülitub välja ka see funktsioon.

5.10 Lapselukk

See funktsioon hoiab ära pliidiplaadi juhusliku sisselülitamise.

Funktsiooni sisselülitamiseks: käivitage pliit  abil. Ärge valige soojusastet. Puudutage  4 sekundit.  süttib. Lülitage pliit välja  abil.

Funktsiooni väljalülitamiseks: käivitage pliit  abil. Ärge valige soojusastet. Puudutage  4 sekundit.  süttib. Lülitage pliit välja  abil.

Funktsiooni ignoreerimiseks ühe toiduvalmistamise ajaks: lülitage pliit sisse  abil.  süttib. Puudutage  4 sekundi vältel. **Valige soojusaste 10 sekundi jooksul.** Pliiti saab nüüd kasutada. Kui lülitate pliidi välja  abil, on funktsioon jälle sees.

5.11 Toitehaldus

Kui mitu ala on aktiivsed ja tarbitav võimsus ületab toitepinge piirväärtuse, jagab see funktsioon saadaoleva võimsuse kõigi keedualade vahel. Pliit reguleerib

kuumusastmeid, et kaitsta kodupaigaldiste kaitsmeid.

- Keedualad rühmitatakse vastavalt nende asukohale ja pliidi faaside arvule. Iga faasi maksimaalne elektrivõimsus on 3700 W. Kui pliit saavutab maksimaalse saadaoleva võimsustaseme ühel faasil, vähendatakse automaatselt keeduala võimsust.
- Viimati valitud keeduala kuumusaste on alati esmane prioriteet. Järelejäänud võimsus jagatakse eelnevalt aktiveeritud keedualade vahel valimisele vastupidises järjekorras.
- Ekraanil olev soojusastme näit lülitub ümber algselt valitud soojusastme ja vähendatud soojusastme vahel.
- Oodake, kuni ekraani viikumine lakkab või vähendage viimati valitud keeduala kuumusastet. Keedualad jätkavad töötamist väiksema kuumusastmega. Vajaduse korral muutke keedualade kuumusastet käsitsi.

Vt illustratsiooni võimalikest kombinatsioonidest, mille korral saab võimust jagada erinevate keedualade vahel.

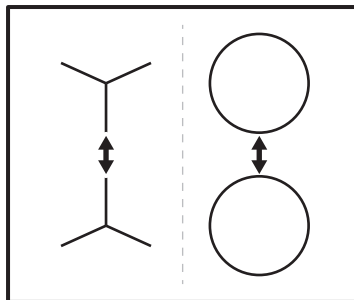

6. VIHJEID JA NÄPUNÄITEID



HOIATUS!

Vt ohutust käsitlevaid peatükke.

6.1 Keedunõud



Induksiooniladel tekitab tugev elektromagnetväli kõõginõus kuumuse väga kiiresti.

Kasutage induksiooniladega sobivaid nõusid.

- Keedunõu põhi peaks olema võimalikult paks ja tasane.
- Enne panni asetamist pliidiplaadile kontrollige, kas selle põhi on kuiv ja puhas.
- Kriimustuste vältimiseks ärge libistage ega hõõruge nõusid keraamilisel klaasil.

Keedunõu materjal

- **sobiv:** malm, teras, emailitud teras, roostevaba teras, mitmekihilise põhjaga (vastava tootjapoolse tähistusega).
- **mittesobiv:** alumiinium, vask, messing, klaas, keraamika, portselan.

Keedunõud võib induktsioonpliidiplaadil kasutada, kui:

- vesi hakkab keeduvälja kõrgeima soojusastme valimisel väga kiirelt keema.
- magnet tõmbub keedunõu põhjale.

Keedunõu mõõtmed

- Induktsioonkeedualad kohanduvad automaatselt nõu põhja suurusega.
- Keeduala tõhusus sõltub keedunõu läbimõõdust. Minimaalsest väiksema põhjaga keedunõu kasutab keeduvälja saadaolevat võimsust ainult osaliselt.
- Nii ohutuse kui ka optimaalsete toiduvalmistustempehviides ärge kasutage keedunõusid, mis on suuremad jaotises "Keedualade spetsifikatsioon" nimetatutest. Vältige toiduvalmistamise ajal keedunõude hoidmist juhtpaneeli läheduses. See võib mõjutada juhtpaneeli funktsioneerimist või võib juhuslikult aktiveerida pliidiplaadi funktsioonid.



Vt jaotist "Tehnilised andmed".

6.2 Kasutamiseega kaasnevad helid

Kui kuulete:

- pragisevat heli: nõud on tehtud erinevatest materjalidest (mitmekihiline põhi).
- vilinat: kasutatakse ühte või mitut keeduvälja suurel võimsusel ja nõud on tehtud erinevatest materjalidest (mitmekihiline põhi).
- surinat: kasutatakse suurt võimsust.
- klõpsumist: elektrilülitused.
- sisinat, suminat: ventilaator töötab.

Need helid on normaalsed ega ole märgiks pliidi rikkest.

6.3 Toiduvalmistamise rakenduste näited

Soojusastmete ja keeduvälja tarbitava energia vahel ei ole otsest seost. Soojusastet suurendades ei suurene energiatarve proportsionaalselt. See tähendab, et keskmise soojusastmega keeduvälja kasutab vähem kui poolt oma võimsusest.



Tabelis olevad andmed on üksnes suunavad.

Kuumusastme	Kasutage järgmiseks:	Aeg (min.)	Näpunäited
- 1	Toidu soojashoidmiseks.	vastavalt vajadusele	Pange nõule alati kaas peale.
1 – 2.	Hollandi kaste; sulatamine: või, šokolaad, želatiin.	5 - 25	Segage aeg-ajalt.
1 – 2.	Tahkemaks muutmine: kohevad omlettid, küpsetatud munad.	10 - 40	Küpsetage kaanega.
2. - 3.	Riisi ja piimatoitude keetmine vaikselt, valmistoidu soojendamise.	25 - 50	Vedeliku kogus peab olema riisi kogusest vähemalt kaks korda suurem, piimatoite tuleb poole valmistamise järel segada.
3. - 4.	Köögiviljade, kala, liha aurutamine.	20 - 45	Lisage paar supilusikatäit vedelikku.
4. - 5.	Kartulite aurutamine.	20 - 60	Kasutage maks. ¼ l vett 750 g kartulite kohta.
4. - 5.	Suurema koguse toidu, hautiste ja supide valmistamine.	60 - 150	Kuni 3 l vedelikku koos koostisosadega.

Kuumusastme	Kasutage järgmiseks:	Aeg (min.)	Näpunäited
5. - 7	Kerge praadimine: eskalopid, vasikali-hast cordon bleu, kotletid, karbonaad, vorstid, maks, keedutainas, munad, pannkoogid, sõõrikud.	vastavalt vajadusele	Pöörake poole valmistusaja möödu-des.
7 - 8	Tugev praadimine, kartulipannkoogid, seljatükid, steigid.	5 - 15	Pöörake poole valmistusaja möödu-des.
9	Keetke vesi, keetke pasta, pruunistage liha (guljašš, hautatud liha, frittige friikartulid).		
	Keetke suures koguses vett. PowerBoost on sisse lülitatud.		

7. PUHASTUS JA HOOLDUS



HOIATUS!

Vt ohutust käsitlevaid peatükke.

7.1 Üldteave

- Puhastage pliiti iga kord pärast kasutamist.
- Kasutage alati puhta põhjaga nõusid.
- Kriimustused või tumedad plekid pinnal ei mõjuta kuidagi pliidi tööd.
- Kasutage pliidi pinna jaoks sobivat puhastusvahendit.
- Kasutage spetsiaalse klaasikaabitsat.

7.2 Pliidi puhastamine

- **Eemaldage kohe:** sulav plast, plastkile, suhkur ja suhkrut sisaldavad plekid,

vastasel korral võib kinnikõrbenud mustus pliiti kahjustada. Püüdke vältida toidu pinnale kõrbemist. Asetage spetsiaalne kaabits õige nurga all klaaspinnale ja liigutage selle tera pliidi pinnal.

- **Eemaldage, kui pliit on piisavalt jahtunud:** katlakiviplekid, veeplekid, rasvplekid, läikivad metalsed plekid. Puhastage pliiti niiske lapi ja mitteabrsiivse pesuainega. Pärast puhastamist kuivatage pliiti pehme lapiga.
- **Metalse läikega pleki eemaldamine:** kasutage vee ja äädika lahust ja puhastage selles niisutatud lapiga pliidipinda.

8. VEAOTSING





HOIATUS!

Vt ohutust käsitlevaid peatükke.

8.1 Mida teha, kui...

Probleem	Võimalik põhjus	Kõrvaldamise abinõu
Pliidiplaati ei saa käivitada või kasutada.	Pliidiplaat ei ole elektrivõrku ühendatud või ühendus ei ole korralik.	Kontrollige, kas pliidiplaat on õigesti elektrivõrku ühendatud.
	Kaitse on vallandunud.	Veenduge, et tõrke põhjuseks on kaitse. Kui kaitse korduvalt uuesti vallandub, võtke ühendust elektrikuga.

Probleem	Võimalik põhjus	Kõrvaldamise abinõu
	Te ei vali 10 sekundi jooksul soojusastet.	Käivitage pliidiplaat uuesti ja seadke soojusaste vähemalt 10 sekundi jooksul.
	Puudutasite samaaegselt 2 või enamat puuteala.	Puudutage ainult ühte puuteala.
	Juhtpaneelil on vesi või rasvaplekid.	Puhastage juhtpaneel.
Võite kuulda pidevat helisignaali.	Elektriühendus ei ole nõuetekohane.	Eemaldage pliidiplaat vooluvõrgust. Laske kvalifitseeritud elektrikul ühendused üle kontrollida.
Kostab helisignaali ja pliidiplaat lülitub välja. Pliidiplaadi välja lülitumisel kostab helisignaali.	Olete asetanud midagi ühele või enamale andurialale.	Eemaldage andurialadelt mistahes esemed.
Pliidiplaat lülitub välja.	Olete asetanud midagi andurialale  .	Eemaldage andurialalt mistahes esemed.
Jääkuumuse indikaator ei lülitu sisse.	Ala ei ole kuum, sest see töötas vaid lühikest aega või andur on kahjustunud.	Kui ala kuumutamiseks kulub liiga palju aega, siis pöörduge volitatud teeninduskeskusesse.
Automaatne kuumutamine ei tööta.	Ala on kuum.	Laske alal piisavalt maha jahtuda.
	Valitud on kõrgeim soojusaste.	Kõrgeimal soojusastmel on sama võimsus kui funktsioonil.
Soojusaste lülitub ühelt astmelt teisele.	Toitehaldus on sees.	Vt jaotist "Igapäevane kasutamine".
Juhtpaneeli on kuum puudutada.	Kööginõu on liiga suur või on paigutatud juhtpaneelile liiga lähedale.	Võimalusel asetage suured nõud tagumistele väljadele.
 hakkab tööle.	Lapselukk või Lukk on sees.	Vt jaotist "Igapäevane kasutamine".
 hakkab tööle.	Alal ei ole ühtegi keedunõud.	Asetage alale kööginõu.
	Kasutate ebasobivat nõud.	Kasutage ainult induktioonpliidile sobivaid nõusid. Vt jaotist "Vihjeid ja näpunäiteid".
	Nõu põhja läbimõõt on liiga väike.	Kasutage sobivate mõõtudega keedunõusid. Vt jaotist "Tehnilised andmed".
 ja number lülitub sisse.	Pliidiplaadil on tõrge.	Lülitage pliidiplaat välja ja käivitage uuesti 30 sekundi möödudes. Kui  süttib uuesti, eemaldage pliiit vooluvõrgust. Lülitage pliidiplaat vooluvõrku tagasi 30 sekundi pärast. Kui probleem püsib, pöörduge volitatud teeninduskeskusesse.

8.2 Kui te ei leia lahendust ...

Kui te ei suuda probleemile ise lahendust leida, siis võtke ühendust edasimüüja või

teeninduskeskusega. Esitage andmed andmesildilt. Esitage ka kolmetäheline klaaskeraamika kood (see asub klaaspinna

nurgas) ja ilmuv veateade. Veenduge, et kasutasite pliidiplaati õigesti. Vastasel juhul on hooldustehnika või edasimüüja poolt teostatav hooldus tasuline ka garantiiaja

jooksul. Teavet garantiiperioodi ja volitatud hoolduskeskuste kohta leiate garantiivihikust.

9. TEHNILISED ANDMED

9.1 Andmesilt

Mudel LIV63431BW
Tüüp 61 B4A 01 AA
Induktsioon 7.35 kW
Seerianr
ELECTROLUX

Tootekood (PNC) 949 492 351 00
220–240 V / 400 V 2N 50–60 Hz
Valmistatud: Rumeenia
7.35 kW



9.2 Keeduväljade tehnilised näitajad

Keeduväli	Nimivõimsus (max soojusaste) [W]	PowerBoost [W]	PowerBoost maksimumkestus [min]	Nõu läbimõõt [mm]
Vasak eesmine	2300	3200	10	125 - 210
Vasak tagumine	2300	3200	10	125 - 210
Parem eesmine	1400	2500	4	125 - 145
Parem tagumine	1800	2800	10	145 - 180

Keeduväljade võimsus võib tabelis toodud andmetest veidi erineda. See muutub olenevalt keedunõude matrejalist ja mõõtmetest.

Parimate tulemuste saamiseks kasutage nõusid, mille läbimõõt ei ole tabelis toodust suurem.

10. ENERGIATÕHUSUS

10.1 Toote teave*

Mudeli tunnus	LIV63431BW	
Pliidi tüüp	Sisseehitatud pliit	
Keedualade arv	4	
Kuumutustehnoloogia	Induktsioon	
Ringikujuliste keedualade läbimõõt (Ø)	Vasak eesmine	21,0 cm
	Vasak tagumine	21,0 cm
	Parem eesmine	14,5 cm
	Parem tagumine	18,0 cm

Energiatarbimine keeduvälja kohta (EC electric cooking)	Vasak eesmine	179,3 Wh/kg
	Vasak tagumine	178,4 Wh/kg
	Parem eesmine	183,2 Wh/kg
	Parem tagumine	184,9 Wh/kg
Pliidi energiatarbimine (EC electric hob)		181,5 Wh/kg

* Euroopa Liidu puhul vastavalt määrusele EL 66/2014. Valgevene puhul vastavalt standardile STB 2477-2017, lisa A. Ukraina puhul vastavalt määrusele 742/2019.

EN 60350-2 - Kodumajapidamises kasutatavad elektrilised toiduvalmistusseadmed – Osa 2: Pliidid – Toimivuse mõõtemeetodid

10.2 Energiasääst

Järgmisi nõuandeid järgides saate igapäevaselt energiat kokku hoida.

- Vett kuumutades piirduge vajaliku kogusega.
- Võimalusel pange keedunõule alati kaas peale.
- Enne keeduvälja sisselülitamist asetage sellele keedunõu.
- Pange väiksem nõu väiksemale keeduväljale.
- Pange nõu otse keeduvälja keskele.
- Toidu soojashoidmiseks või sulatamiseks kasutage jääkkuumust.

11. JÄÄTMEKÄITLUS

Sümboliga  tähistatud materjalid võib ringlusse suunata. Selleks viige pakendid vastavatesse konteineritesse. Aidake hoida keskkonda ja inimeste tervist ja suunake elektri- ja elektroonilised jäätmed ringlusse.

Ärge visake sümboliga  tähistatud

seadmeid muude majapidamisjäätmete hulka. Viige seade kohalikku ringluspunkti või pöörduge abi saamiseks kohalikku omavalitsusse.

GONDOLUNK ÖNRE

Köszönjük, hogy Electrolux készüléket választott. Egy olyan terméket választott, amely magában hordozza évtizedek szakmai tapasztalatát és innovációját. Zsenialitását és stílusos megjelenését az Ön igényei ihlették. Valahányszor csak használja, biztos lehet abban, hogy a benne foglalt tudás a siker garanciája.

Üdvözljük az Electrolux honlapján

Látogasson el weboldalunkra az alábbiakért:



Használattal kapcsolatos tanácsok, prospektusok, hibaelhárítási, szerviz- és javítási információk kérése:

www.electrolux.com/support



Regisztrálja termékét a még kiválóbb szolgáltatásokért:

www.registerelectrolux.com



Tartozékok, segédanyagok és eredeti alkatrészek vásárlása a készülékhez:

www.electrolux.com/shop

ÜGYFÉLSZOLGÁLAT ÉS SZERVIZ

Mindig eredeti cserealkatrészeket használjon.

Amikor felveszi a kapcsolatot a hivatalos szervizközponttal, gondoskodjon arról, hogy a következő adatok kéznél legyenek: Típus, PNC (termékszám), sorozatszám.

Az információk az adattáblán találhatóak.

 **Figyelem / Vigyázat – Biztonsági információk**

 **Általános információk és tanácsok**

 **Környezetvédelmi információk**

A változtatások jogát fenntartjuk.

TARTALOM

1. BIZTONSÁGI INFORMÁCIÓK.....	36
2. BIZTONSÁGI UTASÍTÁSOK.....	39
3. ÜZEMBE HELYEZÉS.....	41
4. TERMÉKLEÍRÁS.....	42
5. NAPI HASZNÁLAT.....	44
6. HASZNOS TANÁCSOK ÉS JAVASLATOK.....	47
7. ÁPOLÁS ÉS TISZTÍTÁS.....	49
8. HIBAE LHÁRÍTÁS.....	49
9. MŰSZAKI ADATOK.....	51
10. ENERGIAHATÉKONYSÁG.....	52
11. KÖRNYEZETVÉDELMI TUDNIVALÓK.....	52

1. BIZTONSÁGI INFORMÁCIÓK

Az üzembe helyezés és használat előtt gondosan olvassa el a mellékelt útmutatót. A gyártó nem vállal felelősséget a

helytelen beszerelés vagy használat miatt keletkezett sérülésekért és károkért. Tartsa biztonságos és elérhető helyen az útmutatót, hogy szükség esetén mindig a rendelkezésére álljon.

1.1 Gyermekek és kiszolgáltatott személyek biztonsága

- Ezt a készüléket 8 év feletti gyermekek, csökkent fizikai, érzékelési vagy szellemi képességekkel rendelkező felnőttek, illetve megfelelő tudással vagy gyakorlattal nem rendelkező személyek csak felügyelet mellett, vagy abban az esetben használhatják, ha megfelelő oktatást kaptak a készülék biztonságos használatára, és megértik az esetleges veszélyeket. A 8 évesnél fiatalabb gyermekek, illetve a súlyos, komplex fogyatékossgal élő személyek állandó felügyelet nélkül nem tartózkodhatnak a készülék közelében.
- Gondoskodni kell a gyermekek felügyeletéről, hogy ne játsszanak a készülékkel.
- Minden csomagolóanyagot tartson távol a gyermekektől, és megfelelően ártalmatlanítsa.
- **FIGYELEM:** A gyermekeket és kedvenc háziállatokat tartsa távol a készüléktől működés közben, és működés után, lehűléskor. Használat közben a készülék hozzáférhető részei felforrósodnak.
- Ha rendelkezik gyermekbiztonsági zárral a készülék, akkor azt be kell kapcsolni.
- Gyermekek felügyelet nélkül nem végezhetnek tisztítási vagy karbantartási tevékenységet a készüléken.

1.2 Általános biztonság

- **FIGYELEM:** Használat közben a készülék és hozzáférhető részei nagyon felforrósodhatnak. Legyen óvatos, hogy ne érjen a fűtőelemekhez.
- **FIGYELEM:** Főzőlapon történő főzéskor az olaj vagy zsír felügyelet nélkül hagyása veszélyes lehet, és tűz keletkezhet.

- A tüzet SOHA NE próbálja meg eloltani vízzel, hanem kapcsolja ki a készüléket, és takarja le a lángokat például egy fedővel vagy tűzálló takaróval.
- FIGYELEM: A készüléket tilos külső kapcsolóeszközzel, például időzítővel ellátni, vagy olyan áramkörre kötni, amelyet rendszeresen be- és kikapcsolnak.
- VIGYÁZAT: Főzéskor a készüléket ne hagyja felügyelet nélkül. Rövid időtartamú főzéskor a készüléket tartsa folyamatosan felügyelet alatt.
- FIGYELEM: Tűzveszély: Ne tároljon semmit a főzőfelületeken.
- Soha ne tegyen a főzőlap felületére fémtárgyakat, mint pl. kések, kanalak, fedők, mivel azok felforrósodhatnak.
- A bútorba való beépítés előtt ne használja a készüléket.
- A készülék tisztításához ne használjon nagy nyomású gőzt.
- Használat után saját gombjával kapcsolja ki a főzőlap adott elemét, és ne hagyatkozzon az edényérzékelésre.
- Ha repedést lát az üvegkerámia / üveg felületen, kapcsolja ki a készüléket, és húzza ki a konnektorból a dugvilláját. Amennyiben a készülék kötésdobozon keresztül közvetlenül csatlakozik az elektromos hálózathoz, vegye ki a biztosítékot a készülék elektromos hálózatról történő leválasztásához. Egyéb esetben forduljon a márkaszervizhez.
- Ha a hálózati kábel megsérül, azt a gyártónak vagy a hivatalos márkaszerviznek, illetve más hasonlóan képzett személynek kell kicserélnie az elektromos veszélyhelyzet elkerülésének érdekében.
- FIGYELEM: Kizárólag a főzőlap gyártója által tervezett vagy a főzőlap gyártója által a használati útmutatóban javasolt, illetve a készülékhez mellékelte főzőlapvédő elemet használjon. A nem megfelelő védőelemek használata balesetet okozhat.

2. BIZTONSÁGI UTASÍTÁSOK

2.1 Üzembe helyezés



FIGYELMEZTETÉS!

A készüléket csak képezített személy helyezheti üzembe.



FIGYELMEZTETÉS!

Személyi sérülés vagy a készülék károsodásának veszélye áll fenn.

- Távolítsa el az összes csomagolóanyagot.
- Ne helyezzen üzembe, és ne is használjon sérült készüléket.
- Tartsa be a készülékhez mellékelt üzembe helyezési útmutatóban foglaltakat.
- Tartsa meg a minimális távolságot a többi készüléktől és egységtől.
- A készülék nehéz, ezért legyen körültekintő a mozgatásakor. Mindig használjon munkavédelmi kesztyűt és zárt lábbelit.
- Megfelelő tömítőanyaggal védje a munkalap vágott felületeit a nedvesség ellen.
- Védje a készülék alját a gőztől és nedvességtől.
- Ne telepítse a készüléket ajtó mellé vagy ablak alá. Ezzel elkerülhető, hogy az ajtó vagy ablak kinyitásával leverje a forró fűzőedényt a készülékről.
- Mindegyik készülék alján hűtőventilátorok találhatóak.
- Ha a készüléket fiók fölött helyezi üzembe:
 - Ne tároljon semmi olyan kisméretű tárgyat vagy papírlapot, melyet a ventilátorok beszívhatnak, mivel az megsértheti a hűtőventilátorokat, vagy megrongálhatja a hűtőrendszert.
 - A készülék alja és a fiókban tárolt tárgyak között hagyjon legalább 2 cm távolságot.
- A készülék alatti szekrényből minden elválasztó lapot távolítsa el.

2.2 Elektromos csatlakozás



FIGYELMEZTETÉS!

Tűz- és áramütésveszély.

- Minden elektromos csatlakoztatást szakképzett villanyszerelőnek kell elvégeznie a.
- A készüléket kötelező földelni.
- Bármilyen beavatkozás előtt a készüléket válassza le az elektromos hálózatról.
- Ellenőrizze, hogy az adattáblán szereplő adatok megfelelnek-e a helyi elektromos hálózat paramétereinek.
- Ellenőrizze, hogy megfelelően van-e üzembe helyezve a készülék. A hálózati vezeték dugója (ha van) és a konnector közötti gyenge vagy rossz érintkezés miatt a csatlakozás túlságosan felforrósodhat
- Használjon megfelelő típusú hálózati kábelt.
- Ügyeljen arra, hogy a hálózati kábel ne gubancolódjon össze.
- Ellenőrizze, hogy az érintésvédelem ki van-e építve.
- Használjon feszültségmentesítő bilincset a kábel rögzítéséhez.
- Ügyeljen arra, hogy a hálózati kábel vagy dugasza (ha van) ne érjen a forró készülékhez vagy fűzőedényekhez, amikor a készüléket a csatlakozóaljzathoz csatlakoztatja.
- Ne használjon hálózati elosztókat és hosszabbító kábeleket.
- Ügyeljen arra, hogy ne okozzon sérülést a hálózati csatlakozódugón (ha van) és a hálózati kábelen. Ha a hálózati kábel cserére szorul, forduljon a márkaszervizhez vagy egy villanyszerelőhöz.
- A feszültség alatt álló és szigetelt alkatrészek érintésvédelmi részeit úgy kell rögzíteni, hogy szerszám nélkül ne lehessen eltávolítani azokat.
- Csak az üzembe helyezés befejezése után csatlakoztassa a hálózati csatlakozódugót a hálózati csatlakozóaljzatba. Ügyeljen arra, hogy a

hálózati dugasz üzembe helyezés után is könnyen elérhető legyen.

- Amennyiben a hálózati konnektor rögzítése laza, ne csatlakoztassa a csatlakozódugót hozzá.
- A készülék csatlakozásának bontására, soha ne a hálózati kábelnél fogva húzza ki a csatlakozódugót. A kábelt mindig a csatlakozódugónál fogva húzza ki.
- Kizárólag megfelelő szigetelőberendezést alkalmazzon: hálózati túlterhelésvédő megszakítót, biztosítékot (a tokból eltávolított csavaros típusú biztosítékot), földzárlatkioldót és védőrelét.
- Az elektromos készüléket szigetelőberendezéssel kell ellátni, amely lehetővé teszi, hogy minden fázison leválassza a készüléket az elektromos hálózatról. A szigetelőberendezésnek legalább 3 mm-es érintkezőtávolsággal kell rendelkeznie.

2.3 Használat



FIGYELMEZTETÉS!

Sérülés-, égés- és áramütésveszély.

- Az első használat előtt távolítsa el az összes csomagolóanyagot, tájékoztató címkét és védőfóliát (ha van ilyen).
- Ez a készülék kizárólag háztartási (beltéri) célokra használható.
- Ne változtassa meg a készülék műszaki jellemzőit.
- Ügyeljen arra, hogy a szellőzőnyílásokat ne zárja el semmi.
- Működés közben ne hagyja felügyelet nélkül a készüléket.
- Minden használat után kapcsolja ki a főzőzónát.
- Soha ne tegyen a főzőzónákra evőeszközöket vagy fedőket. Ezek felforrósodhatnak.
- Ne működtesse a készüléket nedves kézzel, vagy amikor az vízzel érintkezik.
- Ne használja a készüléket munka- vagy tárolófelületként.
- Amennyiben a készülék felülete megrepedt, azonnal válassza le a készüléket az elektromos hálózatról. Ez a lépés az áramütés elkerüléséhez szükséges.

- A szívritmus-szabályozóval rendelkező személyek tartsanak legalább 30 cm távolságot a bekapcsolt indukciós főzőzónáktól.
- Amikor az élelmiszert forró olajba helyezi, az olaj kifröccsenhet.



FIGYELMEZTETÉS!

Tűz- és robbanásveszély

- A felforrósított zsírok és olajok gyúlékony gőzöket bocsáthatnak ki. Zsírral vagy olajjal való főzéskor tartsa azoktól távol a nyílt lángot és a forró tárgyakat.
- A nagyon forró olaj által kibocsátott gőzök öngyulladását okozhatnak.
- Az ételmaradékot tartalmazó használt olaj az első használatkor alkalmazott hőfoknál alacsonyabb értéken is tüzet okozhat.
- Ne tegyen gyúlékony anyagot vagy gyúlékony anyaggal szennyezett tárgyat a készülékbe, annak közelébe, illetve annak tetejére.



FIGYELMEZTETÉS!

A készülék károsodásának veszélye áll fenn.

- Ne helyezzen forró főzőedényt a kezelőpanelre.
- Ne helyezzen forró fedőt a főzőlap üvegfelületére.
- Ne hagyja, hogy a főzőedényből elforrjon a folyadék.
- Ügyeljen arra, hogy ne ejtsen tárgyat vagy főzőedényt a készülékre. A készülék felülete megsérülhet.
- Üres főzőedénnyel vagy főzőedény nélkül ne kapcsolja be a főzőzónákat.
- Ne helyezzen alufóliát a készülékre.
- Az öntöttvasból vagy alumínium öntvényből készült, illetve sérült aljú edények megkarcolhatják az üveg / üveggerámia felületet. Az ilyen tárgyakat mindig emelje fel, ha a főzőfelületen odébb szeretné helyezni őket.
- A készülék kizárólag ételkészítési célra szolgál. Tilos bármilyen más célra, például helyiség fűtésére használni.

2.4 Ápolás és tisztítás

- Rendszeresen tisztítsa meg a készüléket, hogy elkerülje a felület károsodását.

- Tisztítás előtt kapcsolja ki a készüléket, és hagyja lehűlni.
- A készülék tisztításához ne használjon vízsugarat vagy gőzt.
- A készüléket puha, nedves ruhával tisztítsa. Csak semleges tisztítószert használjon. Ne használjon súrolószert, súrolószivacsot, oldószert vagy fém tárgyat.

2.5 Szolgáltatások

- A készülék javítását bízza a márkaszervizre. Mindig eredeti cserealkatrészt használjon.
- A termékben található izzó(k)ra és a külön kapható pótizzókra vonatkozó tudnivalók: Ezek az izzók arra készültek, hogy megfeleljenek a háztartási készülékekben fennálló szélsőséges fizikai feltételeknek,

mint például hőmérséklet, rezgés, magas páratartalom, illetve arra használatosak, hogy jelezzék a készülék működési állapotát. Nem alkalmasak egyéb felhasználásra, valamint helyiségek megvilágítására.

2.6 Ártalmatlanítás



FIGYELMEZTETÉS!

Sérülés- vagy fulladásveszély.

- A készülék ártalmatlanítására vonatkozó tájékoztatásért lépjen kapcsolatba a helyi hatóságokkal.
- Válassza le a készüléket az elektromos hálózatról.
- A készülék közelében vágja át a hálózati kábelt, és tegye a hulladékba.

3. ÜZEMBE HELYEZÉS



FIGYELMEZTETÉS!

Lásd a „Biztonság” című fejezetet.

3.1 Az üzembe helyezés előtt

A főzőlap üzembe helyezése előtt másolja le az adattábláról az alábbi adatokat. Az adattábla a főzőlap alján található.

Sorozatszám

3.2 Beépített főzőlapok

Csak azután használhatja a beépített főzőlapot, miután beszerelte azt a szabványoknak megfelelő beépített szekrénybe és munkafelületbe.

3.3 Csatlakozókábel

- A főzőlap egy csatlakozókábellel.
- A megsérült hálózati kábel pótlásához használja a következő vezetéktípust: H05V2V2-F mely ellenáll a 90°C-os vagy magasabb hőmérsékletnek. Vegye fel a kapcsolatot egy hivatalos szervizzel. A csatlakozókábel cseréjét csak képzett villanyszerelő végezheti.

3.4 Összeállítás

Amennyiben a főzőlapot páraelszívó alá építi be, tekintse meg a készülékek között minimálisan betartandó távolságokat a páraelszívó üzembe helyezési útmutatójában.

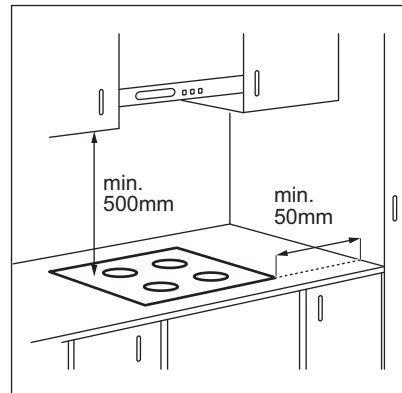

Ha a készüléket egy fiók fölé szereli fel, a főzőlap ventilátora főzés közben felmelegítheti a fiókban elhelyezett és tárolt eszközöket.

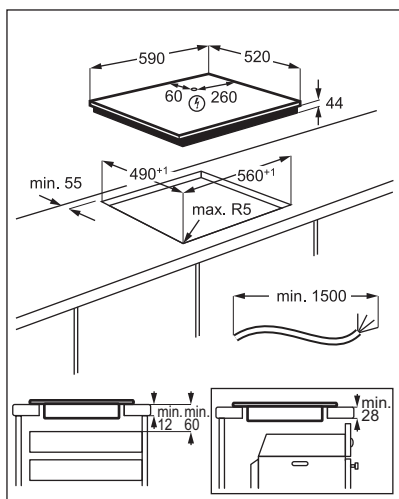

Keresse meg az „Electrolux indukciós főzőlap telepítése - munkalapba szerelés” című video oktatóanyagot az alábbi ábrán látható teljes név beírásával.



www.youtube.com/electrolux
www.youtube.com/aeg

How to install your Electrolux
 Induction Hob - Worktop installation



4. TERMÉKLEÍRÁS

4.1 Főzőfelület elrendezése

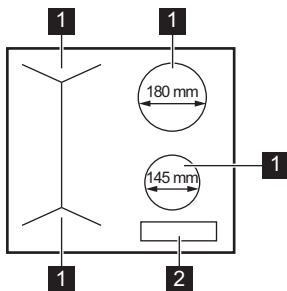

- 1** Indukciós főzőzóna
- 2** Kezelőpanel

4.2 Kezelőpanel elrendezés

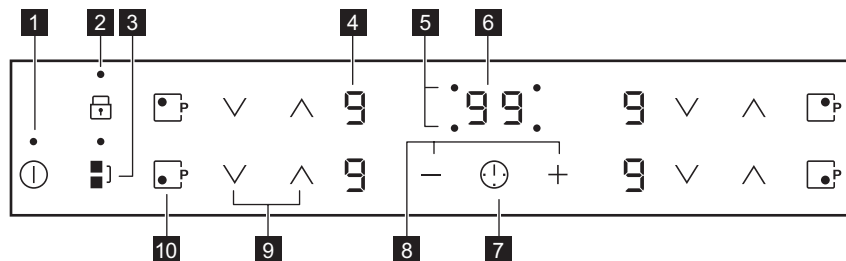





A készülék üzemeltetéséhez használja az érzékelőmezőket. Kijelzések, visszajelzők és hangok jelzik, hogy mely funkciók működnek.

Érzékelőmező	Funkció	Megjegyzés	
1	⏻	BE / KI	A főzőlap be- és kikapcsolása.
2	🔒	Funkciózár / Gyermekbiztonsági eszköz	A kezelőpanel lezárása/a lezárás feloldása.
3	⏮	Bridge	A funkció be- és kikapcsolása.
4	⏴	Hőfokbeállítás kijelzése	Jelzi a hőfokbeállítást.
5	⌚	Időzítés jelzők a főzőzónákhoz	Jelzi, hogy melyik zónára állítja be az időt.
6	⌚	Időzítő kijelzés	Percben mutatja az időt.
7	⌚	-	A főzőzóna kiválasztása.
8	+ / -	-	Növeli vagy csökkenti az időt.
9	⏴ / ⏵	-	A hőfok beállítása.
10	⏻	PowerBoost	A funkció bekapcsolása.

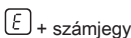
4.3 Hőfokbeállítás kijelzései

Kijelző	Megnevezés
0	A főzőzóna ki van kapcsolva.
1 - 9 / 2 - 6	A főzőzóna működik. A pont egy hőfokszint felével történő módosítást jelent.
R	A Automatikus felfűtés funkció működik.
P	A PowerBoost funkció működik.

Kijelző	Megnevezés
	Üzemzavar lépett fel.
	OptiHeat Control (3 lépéses maradékhő visszajelző): főzés folyamatban / melegen tartás / maradékhő.
	A Funkciózár / Gyermekbiztonsági eszköz funkció működik.
	Nem megfelelő vagy túl kicsi a főzőedény, vagy nincs főzőedény a főzőzónán.
	A Automatikus kikapcsolás funkció működik.

4.4 OptiHeat Control (3 lépéses maradékhő visszajelző)



FIGYELMEZTETÉS!

 Amíg a visszajelző világít, a maradékhő miatt égési sérülés veszélye áll fenn.

Az indukciós főzőzónák közvetlenül a főzőedény alján adják át az ételkészítéshez szükséges hőt. Az üveggerámiát a főzőedény hője melegíti fel.

A  visszajelzők megjelennek, amikor egy főzőzóna forró. A visszajelzők az

éppen használt főzőzónák maradékhő szintjét jelzik.

A visszajelző akkor is megjelenhet, ha:

- ha a szomszédos zónákat használja, az adott zónát azonban nem,
- forró főzőedényt helyez hideg főzőzónára,
- a főzőlapot úgy kapcsolja be, hogy a főzőzóna még mindig forró.

A főzőzóna visszajelzője eltűnik, amikor a főzőzóna lehűlt.

5. NAPI HASZNÁLAT



FIGYELMEZTETÉS!

Lásd a „Biztonság” című fejezetet.

5.1 Be- és kikapcsolás



Érintse meg a  gombot 1 másodpercig a főzőlap be- vagy kikapcsolásához.

5.2 Automatikus kikapcsolás

A funkció automatikusan leállítja a főzőlapot, ha:

- valamennyi főzőzóna ki van kapcsolva,
- nem végzett hőfokbeállítást a főzőlap bekapcsolása után,
- több mint 10 másodpercig valamivel (pl. edény, konyharuha stb.) letakarta a kezelőpanelt, vagy ráöntött valamit. Hangjelzés hallható, és kikapcsol a





főzőlap. Távolítsa el a tárgyat, vagy tisztítsa meg a kezelőpanelt.

- a főzőlap túlságosan felmelegszik (pl. egy lábasból elforr a folyadék). Mielőtt ismét használná a főzőlapot, várja meg, hogy a főzőzóna lehűljön.
- nem megfelelő főzőedényt használ. A  szimbólum világítani kezd, és 2 perc múlva a főzőzóna automatikusan leáll.
- nem állított le egy főzőzónát, illetve nem módosította a hőfokbeállítást. Bizonyos idő után a  szimbólum világítani kezd, és a főzőlap kikapcsol.

A hőfokbeállítás és azon időtartam közötti kapcsolat, melynek elteltével a főzőlap kikapcsol:

Hőfokbeállítás	Az alábbi idő elteltével a főzőlap kikapcsol
 1 - 2	6 óra
3 - 4	5 óra
5	4 óra
6 - 9	1,5 óra

5.3 A hőfokbeállítás

Érintse meg a  gombot a hőbeállítás növeléséhez. Érintse meg a  gombot a hőbeállítás csökkentéséhez. A főzőzóna kikapcsolásához érintse meg egyszerre a  és  gombot.

5.4 A főzőzónák használata

A főzőedényt a kiválasztott főzőzóna közepére helyezze. Az indukciós főzőzónák automatikusan alkalmazkodnak a főzőedény aljának méretéhez.

Két főzőzónán egyszerre főzhet egy nagy főzőedényben. A főzőedénynek le kell takarnia mindkét főzőzóna középpontját, de nem nyúlhat túl a területhatár-jelölésen. Ha a főzőedényt a két középpont közé helyezi, a Bridge funkció nem fog bekapcsolni.

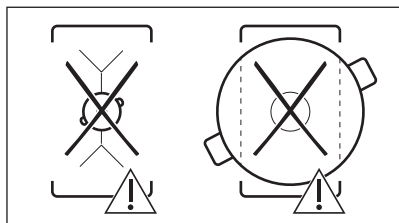
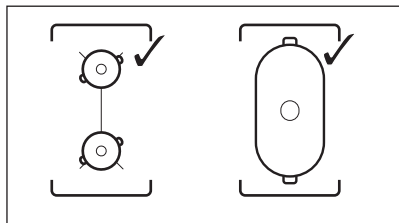



5.5 Bridge

 A funkció akkor működik, ha két zóna középpontját fedi le a főzőedény.

Ez a funkció két bal oldali főzőzónát kapcsol össze, és azok egy zónaként üzemelnek.

Először végezze el az egyik bal oldali főzőzóna hőfokbeállítását.

A funkció bekapcsolása: érintse meg a  gombot. A hőfok beállításához vagy módosításához érintse meg a szabályzógombok egyikét.







A funkció kikapcsolása: érintse meg a  gombot. A főzőzónák egymástól függetlenül működnek.

5.6 Automatikus felfűtés

Ha bekapcsolja ezt a funkciót, rövidebb idő alatt érheti el a szükséges hőfokbeállítást. A funkció egy időre maximális hőfokra kapcsol, majd a megfelelő értékre csökkenti a hőmérsékletet.

 A funkció bekapcsolásához a főzőzónának hidegnek kell lenni.

A funkció bekapcsolása egy főzőzónánál:

érintse meg a  gombot (a  világítani kezd). Azonnal érintse meg a  gombot (a  világítani kezd). Azonnal érintse meg és tartsa megérintve a  gombot, míg a megfelelő hőfokérték meg nem jelenik. 3 másodperc elteltével a  visszajelző megjelenik.

A funkció kikapcsolása: érintse meg a  gombot.

5.7 PowerBoost

A funkció nagyobb teljesítményt tesz elérhetővé az indukciós főzőzónák számára. A funkció csak bizonyos ideig működtethető az indukciós főzőzónák esetén. Ezután az indukciós főzőzóna automatikusan visszakapcsol a legmagasabb hőfokbeállításra.



Lásd a „Műszaki adatok” című fejezetet.

A funkció bekapcsolása egy főzőzónánál:

érintse meg a gombot. A világítani kezd.

A funkció kikapcsolása: érintse meg a vagy gombot.

5.8 Időzítő

• Visszaszámláló időzítő

A funkcióval beállíthatja egy adott főzési ciklus hosszúságát.

Először a főzőzóna hőfokbeállítását végezze el, majd állítsa be a funkciót.

A főzőzóna beállítása: érintse meg többször a gombot, amíg az adott főzőzóna visszajelzője világítani nem kezd.

A funkció bekapcsolása vagy a visszaszámlálási idő módosítása: érintse meg az időzítő vagy gombját az idő beállításához (00 - 99 perc). Amikor a főzőzóna visszajelzője villogni kezd, az idő visszaszámolása megkezdődött.

A hátralévő idő ellenőrzése: érintse meg a gombot a főzőzóna beállításához. A főzőzóna visszajelzője villogni kezd. A kijelzőn a hátralévő idő látható.

A funkció kikapcsolása: érintse meg a gombot a főzőzóna beállításához, majd érintse meg a gombot. **00** értékre csökken a hátralévő idő. A főzőzóna visszajelzője kialszik.



A visszaszámlálás befejezésekor hangjelzés hallható, és **00** villog. A főzőzóna kikapcsol.

A hang kikapcsolása: érintse meg a gombot.

• Percszámláló

Ezt a funkciót akkor használhatja, amikor a főzőlap be van kapcsolva, de a főzőzónák nem üzemelnek. A hőfokbeállítás kijelzőjén látható.

A funkció bekapcsolásához: érintse meg a gombot, majd az időzítő vagy gombját az idő beállításához. Az idő leteltekor hangjelzés hallható, és a **00** villog.

A hang kikapcsolása: érintse meg a gombot.

A funkció kikapcsolása: érintse meg a , majd a érzékelőmezőt. **00** értékre csökken a hátralévő idő.



A funkció nincs hatással a főzőzónák működésére.

5.9 Funkciózár

Amikor a főzőzónák működnek, zárolhatja a kezelőpanelt. Ezzel megelőzheti a hőfokbeállítás véletlen módosítását.

Először végezze el a hőfokbeállítást.

A funkció bekapcsolásához: érintse meg a gombot. A 4 másodpercre megjelenik. Ezzel nem kapcsolja ki az időzítési funkciókat.

A funkció kikapcsolása: érintse meg a gombot. Az előző hőfokbeállítás jelenik meg.



A főzőlap kikapcsolása ezt a funkciót is kikapcsolja.



5.10 Gyermekebiztonsági eszköz

Ez a kiegészítő funkció megakadályozza a főzőlap véletlen üzemeltetését.

A funkció bekapcsolásához: indítsa el a főzőlapot a gombbal. Ne végezzen hőfokbeállítást. Érintse meg a gombot 4 másodpercig. A megjelenik. Kapcsolja ki a főzőlapot a gombbal.

A funkció kikapcsolása: indítsa el a főzőlapot a gombbal. Ne végezzen hőfokbeállítást. Érintse meg a gombot 4 másodpercig. A megjelenik. Kapcsolja ki a főzőlapot a gombbal.

A funkció hatálytalanítása egyetlen főzési műveletre: indítsa el a főzőlapot a

gombbal. A  megjelenik. Érintse meg a  gombot 4 másodpercig. **Végezze el a hőfokbeállítást 10 másodpercen belül.** Működtetheti a főzőlapot. Amikor a főzőlapot a  gombbal kikapcsolja, a funkció ismét működik.

5.11 Teljesítménykezelés

Ha több zóna aktív, és felvett teljesítményük meghaladja az elektromos hálózat teljesítmény-korlátját, akkor a funkció elosztja a rendelkezésre álló teljesítményt az összes főzőzóna között. A főzőlap szabályozza a hőfokbeállításokat a lakás/ház biztosítékainak védelme érdekében.

- A főzőzónák a főzőlapba belépő fázisok számától és elhelyezésétől függően vannak csoportosítva. Minden egyes fázis legnagyobb elektromos terhelhetősége (3700 W). Ha a főzőlap az egyik fázisnál eléri a maximális rendelkezésre álló teljesítményt, a főzőzónák felvett teljesítményét automatikusan lecsökkenti.
- Mindig elsőbbséget élvez az utolsóként kiválasztott főzőzóna hőfokbeállítása. A fennmaradó teljesítmény a korábban bekapcsolt főzőzónák között lesz elosztva, azok kiválasztásának ellentétes sorrendjében.

- A csökkentett teljesítményű zónák hőfokbeállításának kijelzőjén az eredetileg kiválasztott hőfokbeállítás és a csökkentett hőfokbeállítás értéke váltakozik.
- Várja meg, hogy a kijelző abbahagyja a villogást, vagy csökkentse az utoljára kiválasztott főzőzóna hőfokbeállítását. A főzőzónák a csökkentett hőfokbeállítással folytatják a működést. Kézzel módosítsa a főzőzónák hőfokbeállítását, ha szükséges.

Lásd a főzőzónák közötti teljesítmény-elosztás lehetséges kombinációit bemutató ábrát.

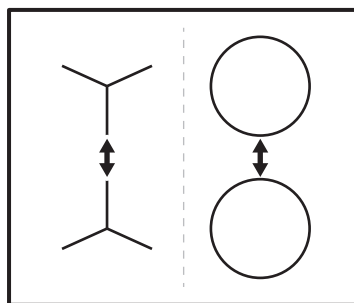

6. HASZNOS TANÁCSOK ÉS JAVASLATOK



FIGYELMEZTETÉS!

Lásd a „Biztonság” című fejezetet.

6.1 Főzőedény



Az indukciós főzőzónáknál egy erős elektromágneses mező hozza létre nagyon gyorsan a hőt a főzőedényben.

Az indukciós főzőzónákat megfelelő edényekkel használja.

- A főzőedény aljának a lehető legvastagabbnak és leglaposabbnak kell lennie.

- Ügyeljen arra, hogy a serpenyők alja tiszta és száraz legyen, mielőtt a főzőlapra helyezi azokat.
- A karcolódás elkerülése érdekében ne csúsztassa és ne húzza az edényt az üvegkerámián.

A főzőedény anyaga

- **megfelelő:** öntöttvas, acél, zománcozott acél, rozsdamentes acél, többrétegű főzőedényalj (a gyártó által megfelelőnek jelölve).
- **nem megfelelő:** alumínium, réz, sárgaréz, üveg, kerámia, porcelán.

A főzőedény akkor megfelelő indukciós tűzhelylaphoz, ha:

- egy kevés víz nagyon gyorsan felforr a legmagasabb hőfokra beállított zónán.
- a mágnes rátapad a főzőedény aljára.

Főzőedényméretek

- Az indukciós főzőzónák automatikusan alkalmazkodnak a főzőedény aljának méretéhez.
- A főzőzóna hatékonysága összefügg a főzőedény átmérőjével. Az ajánlott minimumnál kisebb átmérőjű főzőedény csak egy részét veszi fel a főzőzóna által leadott energiának.
- Az optimális főzési eredmény érdekében ne használjon olyan főzőedényt, amely nagyobb a „Főzőzónák specifikációi” részben megadott méretnél. Főzés közben ne tartsa közel a főzőedényt a kezelőpanelhez. Ez befolyásolhatja a kezelőpanel funkcióit vagy véletlenül bekapcsolhatja a főzőlap funkcióit.



Lásd a „Műszaki adatok” c. részt.

6.2 Működés közben hallható hangok

Ha a következőt hallja:

- recsegés: a főzőedény különböző anyagokból készült (szendvicskonstrukció).

- fűtülés: a főzőzónát magas teljesítményszinten használja, és az edény különböző anyagokból készült (szendvicskonstrukció).
- zümmögés: magas teljesítményszintet használ.
- kattogás: elektromos kapcsolat megy végbe.
- sziszegés, zümmögés: a ventilátor üzemel.

Ezek a zajok normális jelenségnek számítanak, és nem jelentenek meghibásodást.

6.3 Példák a főzési alkalmazásokra

A főzőzóna hőfokbeállítása és energiafogyasztása közötti kapcsolat nem lineáris. A hőfokbeállítás növelésekor a főzőzóna energiafogyasztása nem arányosan emelkedik. Azaz, a közepes hőfokbeállítású főzőzóna a névleges energiafogyasztásának felénél kevesebb energiát fogyaszt.



A táblázatban szereplő adatok csak útmutatásul szolgálnak.

Hőfokbeállítás	Használja az alábbiakhoz:	Idő (perc)	Tipp
- 1	Főtt ételek melegen tartása.	szükség szerint	Tegyen fedőt a főzőedényre.
1 - 2.	Hollandi mártás készítése, vaj, csokoládé, zselatin olvasztása.	5 - 25	Időnként keverje meg.
1 - 2.	Könnnyű omlott és sült tojás megszilárdítása.	10 - 40	Fedővel lefedve készítse.
2. - 3.	Rizs és tejalapú ételek főzése, kész-ételek felmelegítése.	25 - 50	A folyadék mennyisége legalább kétszerese legyen a rizsének, a főzés felidejében keverje meg a tejalapú ételeket.
3. - 4.	Zöldség, hal, hús gőzölése.	20 - 45	Adjon hozzá néhány evőkanálnyi folyadékot.
4. - 5.	Burgonya gőzölése.	20 - 60	750 g burgonyához max. ¼ l vizet használjon.
4. - 5.	Nagyobb mennyiségű étel, raguk és levesek főzése.	60 - 150	Legfeljebb 3 l folyadék plusz a hozzávalók.

Hőfokbeállítás	Használja az alábbiakhoz:	Idő (perc)	Tippek
5. - 7	Kíméletes sütés: bécsi szelet, borjú cordon blue, borda, húspogácsa, kolbász, máj, rántás, tojás, palacsinta és fánk.	szükség szerint	Féldőben fordítsa meg.
7 - 8	Erős sütés, pirított vagdaltak, bélszín, marhaszeletek.	5 - 15	Féldőben fordítsa meg.
9	Víz forralása, tészta kifőzése, hús barnítása (gulyás, serpenyős sütek), burgonya bő olajban sütése.		
	Nagy mennyiségű víz forralása. PowerBoost bekapcsolva.		

7. ÁPOLÁS ÉS TISZTÍTÁS



FIGYELMEZTETÉS!

Lásd a „Biztonság” című fejezetet.

7.1 Általános információ

- Minden használat után tisztítsa meg a főzőlapot.
- Mindig olyan főzőedényeket használjon, amelyeknek tiszta az alja.
- A felületen található kis karcolások vagy foltok nem befolyásolják a főzőlap működését.
- A főzőlap felületének tisztításához megfelelő tisztítószerrel használjon.
- Az üvegfelületekhez használjon speciális kaparót.

7.2 A főzőlap tisztítása

- **Azonnal távolítsa el:** a megolvadt műanyagot, folpackot, a cukrot, valamint a

cukortartalmú ételeket, máskülönben a szennyeződés károsíthatja a főzőlapot. Az égési sérülés megelőzésére körültekintéssel járjon el. Állítsa éles szögben az üvegkerámia felületre a kaparókést, majd csúsztassa végig a pengét a felületen.

- **Távolítsa el, miután a főzőlap megfelelően lehűlt:** vízkőkarikák, vízgyűrűk, zsírfoltok, fényes, fémes elszíneződések. Nem karcoló tisztítószerrel és megnedvesített ruhával tisztítsa meg a főzőlapot. A tisztítás után puha ruhával törölje szárazra a főzőlapot.
- **Fényes, fémes elszíneződés eltávolítása:** ecetes vízzel megnedvesített ruhával tisztítsa meg az üvegfelületet.



8. HIBAELHÁRÍTÁS





FIGYELMEZTETÉS!

Lásd a „Biztonság” című fejezetet.

8.1 Mi a teendő, ha ...

Probléma	Lehetséges ok	Megoldás
Nem lehet elindítani vagy üzemeltetni a főzőlapot.	A főzőlap nincs csatlakoztatva az elektromos hálózathoz, vagy csatlakoztatása nem megfelelő.	Ellenőrizze, hogy a főzőlap megfelelően van-e csatlakoztatva az elektromos hálózathoz.
	Leolvadt a biztosíték.	Ellenőrizze, hogy a biztosíték okozza-e a meghibásodást. Ha a biztosíték többször is leolvad, hívjon szakképzett villanyszerelőt.
	Nem végezte el a hőfokbeállítást 10 másodpercen belül.	Indítsa el újra a főzőlapot, és 10 másodpercen belül állítsa be a hőfokot.
	2 vagy több érzékelőmezőt érintett meg egyszerre.	Csak egy érzékelőmezőt érintsen meg.
Folyamatos hangjelzés hallható.	Víz vagy zsírfoltok vannak a kezelőpanelen.	Tisztítsa meg a kezelőpanelt.
	Az elektromos csatlakoztatás nem megfelelő.	Feszültségmentesítse a főzőlapot. A készülék telepítésének ellenőrzéséhez forduljon szakképzett villanyszerelőhöz.
Hangjelzés hallható, és a főzőlap kikapcsol.	Letakart egy vagy több érzékelőmezőt.	Vegyen le minden tárgyat az érzékelőmezőkről.
Hangjelzés hallható amikor a főzőlap kikapcsol.	Letakarta a ① érzékelőmezőt.	Vegyen le minden tárgyat az érzékelőmezőről.
A főzőlap kikapcsol.	Letakarta a ① érzékelőmezőt.	Vegyen le minden tárgyat az érzékelőmezőről.
Nem kezd világítani a maradék hő visszajelző.	A főzőzóna még nem forrósodott fel, mert csak rövid ideje van működésben, vagy az érzékelő sérült/meghibásodott.	Ha a főzőzóna elég ideig működött, és forrónak kellene lennie, forduljon a márkaszervizhez.
Továbbra sem működik a Automatikus felfűtés funkció.	A zóna forró.	Hagyja eléggé lehűlni a zónát.
	A legmagasabb hőbeállítás van beállítva.	A legmagasabb hőbeállításnak ugyanakkora a teljesítménye, mint a funkcióknak.
A hőbeállítás két szint között változik.	A Teljesítménykezelés funkció működik.	Lásd a „Napi használat” című részt.
A kezelőpanel használat közben felforrósodik.	A főzőedény túl nagy, vagy túl közel helyezte a kezelőpanelhez.	Ha lehetséges, tegye a nagy főzőedényeket a hátsó főzőzónákra.
 visszajelző világítani kezd.	A Gyermekbiztonsági eszköz vagy Funkciózár funkció működik.	Lásd a „Napi használat” című részt.
 visszajelző világítani kezd.	Nincs főzőedény a zónán.	Tegyen főzőedényt a zónára.
	A főzőedény nem megfelelő típusú.	Használjon indukciós főzőlapokhoz megfelelő főzőedényeket. Olvassa el a „Hasznos tanácsok és javaslatok” c. fejezetet.

Probléma	Lehetséges ok	Megoldás
	A főzőedény aljának átmérője túl kicsi a zónához.	Megfelelő méretű főzőedényt használjon. Lásd a „Műszaki adatok” c. részt.
 és egy szám jelenik meg.	Hiba lépett fel a főzőlapban.	Kapcsolja ki a főzőlapot, majd 30 másodperc elteltével kapcsolja be újra. Amennyiben a  jelzés ismét megjelenik, feszültségmentesítse a főzőlapot. 30 másodperc múlva csatlakoztassa újra a főzőlapot. Ha a probléma továbbra is fennáll, forduljon a márkaszervizhez.

8.2 Ha nem talál megoldást...

Ha nem talál megoldást egyedül a problémára, forduljon a márkakereskedőhöz vagy a hivatalos márkaszervizhez. Adja meg az adatokat az adattábláról. Adja meg az üvegkerámia három karakterből álló betűkódját is (az üvegfelület sarkában található), valamint a megjelent hibaüzenetet.

Ellenőrizze, hogy a főzőlapot megfelelően üzemeltette-e. Ha nem megfelelően üzemeltette a készüléket, az ügyfélszolgálat szerelője vagy az eladó kiszállása nem lesz ingyenes, még a garanciális időszakban sem. A garanciális időszakkal és a márkaszervizekkel kapcsolatos tájékoztatást a jótállási jegyben találja meg.

9. MŰSZAKI ADATOK

9.1 Adattábla

Modell: LIV63431BW
Típus: 61 B4A 01 AA
Indukció 7.35 kW
Sorozatszám
ELECTROLUX

Termékszám (PNC) 949 492 351 00
220 - 240 V / 400 V, 2 N, 50 - 60 Hz
Készült: Románia
7.35 kW



9.2 Főzőzónák jellemzői

Főzőzóna	Névleges teljesítmény (maximális hőfokbeállítás) [W]	PowerBoost [W]	PowerBoost maximális időtartam [perc]	Főzőedény átmérője [mm]
Bal első	2300	3200	10	125 - 210
Bal hátsó	2300	3200	10	125 - 210
Jobb első	1400	2500	4	125 - 145
Jobb hátsó	1800	2800	10	145 - 180

A főzőzónák teljesítménye kis mértékben különbözhet a táblázatban megadott

adatoktól. A főzőedény anyagától és méretétől függően változhat.

Az optimális főzési eredmény érdekében olyan főzőedényt használjon, melynek

átmérője nem haladja meg a táblázatban szereplő átmérőt.

10. ENERGIAHATÉKONYSÁG

10.1 Termékismertető*

Modellazonosító	LIV63431BW	
Főzőlap típusa	Beépített főzőlap	
Főzőzónák száma	4	
Fűtési technológia	Indukció	
Kör alakú főzőzónák átmérője (Ø)	Bal első	21,0 cm
	Bal hátsó	21,0 cm
	Jobb első	14,5 cm
	Jobb hátsó	18,0 cm
Energiafogyasztás főzőzónánként (EC electric cooking)	Bal első	179,3 Wh / kg
	Bal hátsó	178,4 Wh / kg
	Jobb első	183,2 Wh / kg
	Jobb hátsó	184,9 Wh / kg
Főzőlap energiafogyasztása (EC electric hob)	181,5 Wh / kg	

* Az Európai Unió számára az EU 66/2014 sz. rendelete szerint. Fehéroroszország számára a következő szerint: STB 2477-2017, „A” melléklet. Ukrajna számára a következő szerint: 742/2019.



EN 60350-2 - Háztartási elektromos főzőkészülékek – 2. rész: Főzőlapok – A teljesítmény mérésének módszerei

10.2 Energiatakarékosság

A mindennapos főzés közben energiát takaríthat meg az alábbi ötletek betartásával.

- Víz melegítésekor csak a szükséges vízmennyiséget használja.
- Lehetőség szerint mindig tegyen fedőt a főzőedényre.
- A főzőedényt már bekapcsolás előtt helyezze a főzőzónára.
- A kisebb főzőedényt a kisebb főzőzónára helyezze.
- A főzőedényt a főzőzóna közepére helyezze.
- A maradékhot használja az étel melegen tartásához vagy felolvasztásához.

11. KÖRNYEZETVÉDELMI TUDNIVALÓK

A  következő jelzéssel ellátott anyagokat hasznosítsa újra. Újrahasznosításhoz tegye a megfelelő konténerekbe a csomagolást. Járuljon hozzá környezetünk és egészségünk védelméhez, és hasznosítsa újra az elektromos és elektronikus hulladékot. A  tiltó szimbólummal ellátott

készüléket ne dobja a háztartási hulladék közé. Juttassa el a készüléket a helyi újrahasznosító telepre, vagy lépjen kapcsolatba a hulladékkezelésért felelős hivatallal.

MĒS DOMĀJAM PAR JUMS

Paldies, ka iegādājāties Electrolux ierīci. Esat izvēlējušies produktu, kas jau vairāku gadu desmitu aprvieno profesionālas pieredzes un inovāciju. Atjautīgs un stilīgs, radīts, ņemot vērā jūsu vēlmes. Tāpēc katru reizi lietojot, varat būt droši, ka saņemsiet izcilus rezultātus.

Lai arī lūdzam Electrolux pasaulē!

Apmeklējiet mūsu tīmekļa vietni, lai:



saņemtu lietošanas ieteikumus un brošūras, kā arī traucējummeklēšanas, servisa un remonta informāciju:

www.electrolux.com/support

reģistrētu savu ierīci labāka servisa saņemšanai:

www.registerelectrolux.com



iegādātos savai ierīcei papildpiederumus, vienreizējas lietošanas materiālus un oriģinālās rezerves daļas:

www.electrolux.com/shop

KLIENTU APKALPOŠANA UN SERVISS

Izmantojiet tikai oriģinālas rezerves daļas.

Sazinoties ar mūsu pilnvaroto servisa centru, nodrošiniet, lai jums būtu pieejami šādi dati: modelis, PNC, sērijas numurs.

Šī informācija ir norādīta uz datu plāksnītes.

 Uzmanību / drošības informācija

 Vispārīga informācija un ieteikumi

 Ar vidi saistīta informācija

Izmaiņu tiesības rezervētas.

SATURS

1. DROŠĪBAS INFORMĀCIJA.....	53
2. DROŠĪBAS NORĀDĪJUMI.....	55
3. UZSTĀDĪŠANA.....	57
4. IZSTRĀDĀJUMA APRĀKSTS.....	59
5. IERĪCES IZMANTOŠANA IKDIENĀ.....	61
6. PADOMI UN IETEIKUMI.....	63
7. APRŪPE UN TĪRĪŠANA.....	65
8. PROBLĒMRISINĀŠANA.....	66
9. TEHNISKIE DATI.....	67
10. ENERGOEFEKTIVITĀTE.....	68
11. APSVĒRUMI PAR VIDES AIZSARDZĪBU.....	69

1. DROŠĪBAS INFORMĀCIJA

Pirms ierīces uzstādīšanas un lietošanas rūpīgi izlasiet pievienotos norādījumus. Ražotājs neatbild par

savainojumiem un bojājumiem, kas radušies ierīces nepareizas uzstādīšanas vai izmantošanas rezultātā. Glabājiet šīs instrukcijas drošā, pieejamā vietā, lai tās varētu izmantot nākotnē.

1.1 Bērnu un paši jūtīgu personu drošība

- Šo ierīci drīkst izmantot bērni no 8 gadu vecuma un cilvēki ar ierobežotām fiziskām, sensorām vai garīgām spējām vai pieredzes un zināšanu trūkumu atbildīgas personas uzraudzībā vai, ja tie ir informēti par ierīces drošu lietošanu un izprot potenciālos riskus. Bērniem no līdz 8 gadu vecumam un personām ar ļoti plašu un sarežģītu invaliditāti jāliedz piekļuve ierīcei, ja vien tos nepārtraukti neuzrauga.
- Mazi bērni jāuzrauga, lai viņi nerotaļātos ar ierīci.
- Neļaujiet bērniem tuvoties iepakojumam un atbrīvojieties no tā pienācīgā veidā.
- **UZMANĪBU!** Neļaujiet bērniem un mājdzīvniekiem atrasties ierīces tuvumā, kad tā darbojas vai atdziest. Ierīces pieejamās daļas lietošanas laikā sakarst.
- Ja ierīcei ir bērnu drošības ierīce, tā jāaktivizē.
- Bērni nedrīkst tīrīt ierīci un veikt tās apkopi bez uzraudzības.

1.2 Vispārīgā drošība

- **UZMANĪBU:** Ierīce un tās pieejamās detaļas lietošanas laikā sakarst. Nepieskarieties sildelementiem.
- **UZMANĪBU:** gatavojot uz plīts ēdienu ar taukiem vai eļļu bez pieskatīšanas, var izcelties ugunsgrēks.
- **NEKĀDĀ GADĪJUMĀ NEMĒĢINIET** dzēst uguni, izmantojot ūdeni — tā vietā izslēdziet ierīci un aplājiet liesmu, piemēram, ar vāku vai ugunsdrošības segu.
- **UZMANĪBU:** ierīci nedrīkst barot caur ārējo komutācijas ierīci, piemēram, taimerī, vai pievienot to sistēmai, kuru regulāri ieslēdz un izslēdz inženiertehniskā nodrošinājuma sistēma.
- **BRĪDINĀJUMS:** gatavošanas process ir jāuzrauga. Īss gatavošanas process jāuzrauga nepārtraukti.

- **UZMANĪBU:** Aizdeģšanās risks: neuzglabājiem priekšmetus uz gatavošanas virsmām.
- Nenovietojiet uz plīts virsmas metāla priekšmetus, piemēram, nažus, dakšas, karotes un vākus, jo tie var sakarst.
- Nelietojiet ierīci pirms tās iebūvēšanas.
- Ierīces tīrīšanai neizmantojiet tvaika tīrītāju.
- Pēc lietošanas izslēdziet plīts virsmas sildelementu, izmantojot tā vadības slēdzi, un nepaļaujieties uz gatavošanas trauka noteicēju.
- Ja stikla keramikas virsma / stikla virsma ir saplaisājusi, izslēdziet ierīci un atvienojiet to no strāvas padeves avota. Ja ierīce ir pieslēgta strāvas padeves avotam tiešā veidā, izmantojot savienojuma kārbu, noņemiet drošinātāju, lai atvienotu ierīci no strāvas padeves avota. Jebkurā gadījumā sazinieties ar Pilnvarotu servisa centru.
- Lai izvairītos no negadījumiem, strāvas padeves vada bojājuma gadījumā tas jānomaina ražotājam, autorizētajam servisam vai līdzīgi kvalificētam speciālistam.
- **UZMANĪBU:** Izmantojiet tikai tos plīts aizsargus, kurus ir izgatavojis ierīces ražotājs vai kuri norādīti lietošanas instrukcijā kā lietošanai piemēroti vai kuri ir iestrādāti ierīcē. Nepiemērotu plīts aizsargu lietošana var izraisīt negadījumus.

2. DROŠĪBAS NORĀDĪJUMI

2.1 Uzstādīšana



BRĪDINĀJUMS!

Ierīci drīkst uzstādīt tikai sertificēti speciālisti.



BRĪDINĀJUMS!

Pastāv savainojumu vai ierīces bojājumu risks.

- Noņemiet visu iesaiņojumu.
- Neuzstādiet un nelietojiet bojātu ierīci.
- Ievērojiet kopā ar ierīci piegādātās uzstādīšanas norādes.

- Nodrošiniet starp blakus uzstādītām ierīcēm piemērotu attālumu.
- Vienmēr uzmanīgi pārvietojiet ierīci, jo tā ir smaga. Vienmēr izmantojiet drošības cimdus un slēgtus apavus.
- Apstrādājiet nozāģētās virsmas ar hermetizējošu līdzekli, lai nepieļautu piebriešanu mitruma ietekmē.
- Aizsargājiet ierīces apakšu no tvaika un mitruma.
- Neuzstādiet ierīci blakus durvīm vai zem logiem. Tas jāievēro, lai, atverot durvis vai logu, nenokristu ēdiena gatavošanas trauki.

- Katrai ierīcei apakšā ir dzesēšanas ventilators.
- Ja ierīce tiek uzstādīta virs atvilktnes:
 - Neglabājiet mazus priekšmetus vai papīra lapas, kuras varētu izvilkt, tādējādi sabojājot dzesēšanas ventilatorus vai dzesēšanas sistēmu.
 - Starp ierīces apakšdaļu un atvilktnē esošajiem priekšmetiem atstājiet vismaz 2 cm attālumu.
- Noņemiet visus atdalošos paneļus, kas uzstādīti skapīti zem ierīces.

2.2 Pieslēgums elektrotīklam



BRĪDINĀJUMS!

Var izraisīt ugunsgrēku un elektrošoku.

- Visi elektriskie savienojumi jāveic kvalificētam elektriķim.
- Ierīcei jābūt iezemētai.
- Pirms jebkādu darbību veikšanas pārliecinieties, ka ierīce ir atvienota no strāvas padeves.
- Pārliecinieties, ka tehnisko datu plāksnītē norādītie parametri atbilst elektrotīkla parametriem.
- Pārbaudiet, vai ierīce ir pareizi uzstādīta. Vaļīgs vai neatbilstošs strāvas vads vai kontaktdakša (ja tāda ir) var izraisīt kontakta pārmērīgu sakaršanu.
- Izmantojiet pareizu elektrības padeves vadu.
- Neļaujiet elektrības padeves vadam satīties.
- Nodrošiniet, ka tiek uzstādīta triecienu aizsardzība.
- Kabeļa stiprinājumam izmantojiet vada atslogotāju.
- Pieslēdzot ierīci rozetei, pārliecinieties, ka elektrības vads vai kontaktdakša (ja tāda ir) nepieskaras ierīces korpusa daļām vai ēdiena gatavošanas traukiem.
- Nelietojiet daudzkontakta adapterus vai pagarinātājus.
- Rīkojieties uzmanīgi, lai nesabojātu kontaktspraudni (ja tāds ir) un strāvas kabeli. Sazinieties ar mūsu pilnvaroto servisa centru vai elektriķi, lai nomainītu bojātu strāvas kabeli.
- Daļas, kas nodrošina aizsardzību pret elektrošoku no strāvu vadošiem un

izolētajiem elementiem, jānostiprina tā, lai tos nevarētu noņemt bez instrumentiem.

- Pieslēdziet kontaktspraudni kontaktligzdai tikai uzstādīšanas beigās. Pārbaudiet, vai pēc uzstādīšanas kontaktspraudnim var brīvi piekļūt.
- Ja kontaktligzda ir vaļīga, neievietojiet tajā kontaktspraudni.
- Nekad neatslēdziet ierīci no tīkla, velkot aiz strāvas kabeļa. Vienmēr velciet aiz kontaktspraudņa.
- Ir jāizmanto atbilstošas izolācijas ierīces: automātslēdži, drošinātāji (no turētājiem izskrūvējami drošinātāji), zemējuma noplūdes automātslēdži un savienotāji.
- Elektroinstalācijā jābūt izolācijas ierīcei, kas ļauj atvienot ierīci no visiem elektrotīkla poliem. Izolācijas ierīcē atstarpei starp kontaktiem jābūt vismaz 3 mm.

2.3 Lietošana



BRĪDINĀJUMS!

Savainojumu, apdegumu vai elektrošoka risks.

- Pirms pirmās lietošanas, noņemiet visus iesaiņojuma materiālus, uzlīmes un aizsargplēvi (ja tādi ir).
- Šī ierīce ir paredzēta tikai izmantošanai mājas apstākļos (iekštelpās).
- Nemainiet šī produkta specifikāciju.
- Pārliecinieties, ka ierīces ventilācijas atveres nav nosprostotas.
- Lietošanas laikā neatstājiet ierīci bez uzraudzības.
- Pēc katras izmantošanas reizes iestatiet gatavošanas zonu stāvoklī "Izslēgts".
- Nenovietojiet galda piederumus un gatavošanas trauku vākus uz gatavošanas zonām. Tie var sakarst.
- Nelietojiet ierīci ar mitrām rokām, vai ja ierīce nonākusi saskarē ar ūdeni.
- Nelietojiet ierīci kā darba virsmu vai uzglabāšanai paredzētu virsmu.
- Ja ierīces virsma ir iekļūstusi, nekavējoties atvienojiet ierīci no strāvas padeves. Tas novērsīs elektrošoka risku.
- Ierīces darbināšanas laikā lietotājiem ar elektrokardiostimulatoru jūtas vismaz 30 cm attālumā no indukcijas gatavošanas zonām.

- Ievietojot pārtiku karstā eļļā, tā var izšļakstīties.



BRĪDINĀJUMS!

Pastāv ugunsgrēka vai sprādziena risks.

- Uzkaršēti tauki un eļļa var radīt uzliesmojošu tvaiku. Gatavošanas laikā netuviniet taukvielas un eļļu atklātai liesmai vai sakarsētiem priekšmetiem.
- Augstā temperatūrā uzkaršētas eļļas izdalītie tvaiki var pēkšņi uzliesmot.
- Pārtikas atliekas saturoša izmantotā eļļa var uzliesmot zemākā temperatūrā nekā pirmreizējās lietošanas eļļa.
- Neievietojiet ierīcē un neglabājiet tās tuvumā vai uz tās viegli uzliesmojošas vielas vai ar viegli uzliesmojošām vielām piesūcinātus priekšmetus.



BRĪDINĀJUMS!

Pastāv ierīces bojājumu risks.

- Neturiet karstus ēdiena gatavošanas traukus uz vadības paneļa.
- Nedrīkst novietot karstu pannas vāku uz plīts stikla virsmas.
- Ēdiena gatavošanas laikā neļaujiet ēdiena gatavošanas traukiem vārīties tukšiem.
- Ievērojiet piesardzību, lai neļautu priekšmetiem vai gatavošanas traukiem nokrist uz ierīces. Tas var sabojāt virsmu.
- Neieslēdziet gatavošanas zonas ar tukšiem gatavošanas traukiem vai bez tiem.
- Nenovietojiet alumīnija foliju tieši uz ierīces.
- Gatavošanas trauki, kas ražoti no čuguna vai alumīnija, vai ar bojātu apakšu var radīt skrāpējumus stiklam / stikla keramikas virsmai. Pārvietojot priekšmetus uz gatavošanas virsmas, vienmēr tos paceliet.
- Šī ierīce paredzēta tikai ēdiena gatavošanai. Ierīci aizliegts izmantot citiem nolūkiem, piemēram, telpu apsildei.

2.4 Apkope un tīrīšana

- Regulāri tīriet ierīci, lai novērstu virsmas materiāla sabojāšanos.
- Pirms tīrīšanas izslēdziet ierīci un ļaujiet tai atdzist.
- Ierīces tīrīšanai neizmantojiet tvaiku un neizsmidziniet ūdeni.
- Tīriet ierīci ar mitru, mīkstu drānu. Izmantojiet tikai neitrālus mazgāšanas līdzekļus. Neizmantojiet abrazīvus izstrādājumus, abrazīvus sūkļus, šķīdinātājus vai metāla priekšmetus.

2.5 Serviss

- Lai salabotu ierīci, sazinieties ar pilnvarotu servisa centru. Izmantojiet tikai oriģinālās rezerves daļas.
- Informācija par šajā produktā esošo lampu (lampām) un atsevišķi nopērkamajām rezerves lampām: Šīs lampas ir paredzētas ekstremāliem fiziskajiem apstākļiem, piemēram, temperatūrai, vibrācijai, mitrumam, mājtsaimniecības ierīcēs vai paredzētas informēšanai par ierīces darbības statusu. Tās nav paredzētas citiem lietošanas veidiem un nav piemērotas mājtsaimniecības telpu apgaismojumam.

2.6 Utilizācija



BRĪDINĀJUMS!

Pastāv savainošanās vai nosmakšanas risks.

- Sazinieties ar vietējās pašvaldības iestādēm, lai noskaidrotu, kā utilizēt ierīci.
- Atvienojiet ierīci no elektropadeves.
- Nogrīziet strāvas kabeli netālu no ierīces un utilizējiet to.

3. UZSTĀDĪŠANA



BRĪDINĀJUMS!

Skatiet sadaļu "Drošība".

3.1 Pirms uzstādīšanas

Pirms plīts uzstādīšanas pierakstiet zemāk informāciju, kas norādīta uz datu plāksnītes. Tehnisko datu plāksnīte atrodas plīts apakšā.

Sērijas numurs

3.2 Iebūvējamas plītis

Lietojiet iebūvējamās plītis tikai pēc tam, kad tās ir pareizi iebūvētas virtuves mēbelēs un darba virsmās atbilstoši spēkā esošiem standartiem.

3.3 Strāvas padeves kabelis

- Plīts virsma ir aprīkota ar strāvas padeves kabeli.
- Lai nomaiņū bojātu strāvas vadu, izmantojiet kabeli: H05V2V2-F kurš ir noturīgs pret 90 °C un augstāku temperatūru. Sazinieties ar pilnvaroto servisa centru. Strāvas padeves kabeļa nomaiņu drīkst veikt tikai kvalificēts elektriķis.

3.4 Montāža

Uzstādot plīti virsmu zem tvaika nosūcēja, skatiet minimālo nepieciešamo attālumu starp ierīcēm tvaika nosūcēja uzstādīšanas instrukcijās.

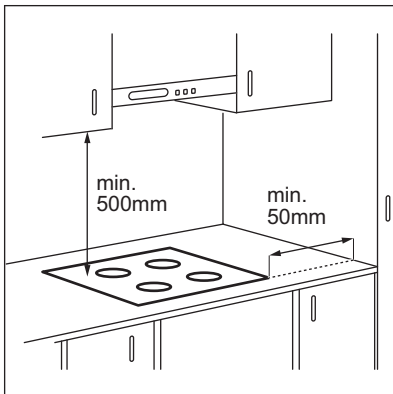

Ja ierīce tiek uzstādīta virs atvilktnes, plīts virsmas ventilācija gatavošanas procesa laikā var uzsildīt atvilktnē glabātos priekšmetus.

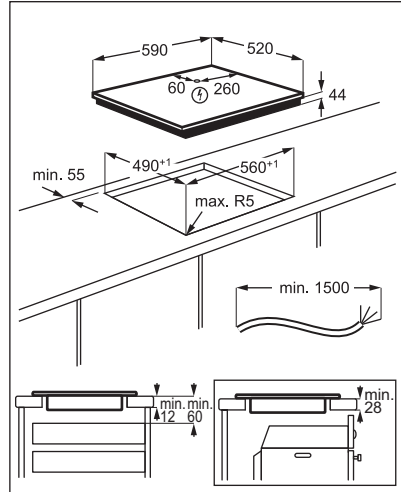

Meklējiet video pamācību “Electrolux indukcijas plīts virsmas uzstādīšana — uzstādīšana un virsmas”, ievadot pilnu turpmāk redzamajā attēlā norādīto nosaukumu.



www.youtube.com/electrolux
www.youtube.com/aeg

How to install your Electrolux Induction Hob - Worktop installation



4. IZSTRĀDĀJUMA APRAKSTS

4.1 Gatavošanas virsmas izkārtojums

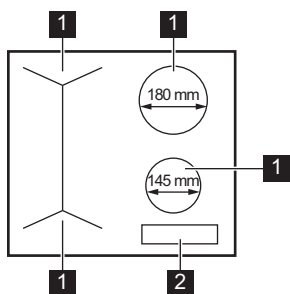

- 1 Indukcijas gatavošanas zona
- 2 Vadības panelis

4.2 Vadības paneļa izkārtojums

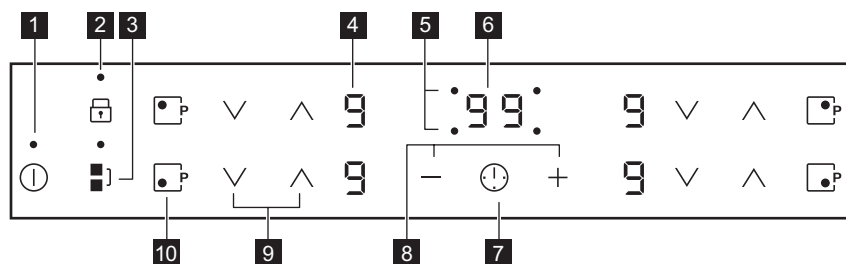

Ierīces vadībai izmantojiet sensora laukus. Displeji, indikatori un skaņas signāli norāda uz aktivizētām funkcijām.

Sensora lauks	Funkcija	Komentāri
1	Ⓜ	IESLĒGT / IZSLĒGT Lai aktivizētu vai deaktivizētu plīts virsmu.
2	🔒	Bloķētājs / Bērnu drošības sistēma Vadības paneļa bloķēšanai/atbloķēšanai.
3	🔗	Bridge Funkcijas aktivizēšanai un deaktivizēšanai.
4	-	Sildīšanas pakāpes displejs Rāda sildīšanas pakāpi.
5	-	Taimera indikatori gatavošanas zonām Rāda, kurai zonai iestatīts laiks.
6	-	Taimera displejs Rāda laiku minūtēs.

Sensora lauks	Funkcija	Komentāri
7		- Lai izvēlētos gatavošanas zonu.
8	+ / -	- Paildzina vai saīsina laiku.
9		- Iestata sildīšanas pakāpi.
10		PowerBoost Lai ieslēgtu funkciju.

4.3 Sildīšanas pakāpju rādījumi

Displejs	Apraksts
	Gatavošanas zona ir izslēgta.
	Gatavošanas zona darbojas. Punkts nozīmē sildīšanas pakāpes izmaiņas uz pusi.
	Automātiskā uzkaršēšana darbojas.
	PowerBoost darbojas.
+ cipars	Radusies kļūda.
	OptiHeat Control (trīspakāpju atlikušā siltuma indikators): turpinās gatavošana / siltuma uzturēšana / atlikušais siltums.
	Blokētājs / Bērnu drošības sistēma darbojas.
	Nepareizi vai pārāk mazi ēdiena gatavošanas trauki, vai arī uz gatavošanas zonas nav ēdiena gatavošanas trauku.
	Automātiskā izslēgšanās darbojas.

4.4 OptiHeat Control (trīspakāpju atlikušā siltuma indikators)



BRĪDINĀJUMS!

/ / Kamēr indikators turpina degt, pastāv apdegumu risks no atlikušā karstuma.

Indukcijas gatavošanas zonas rada gatavošanas procesam nepieciešamo siltumu tieši ēdiena gatavošanas trauka pamatnē. Stikla keramikas virsma sakarst no trauku izstarotā karstuma.

Indikatori / / sāk degt, kad gatavošanas zona ir karsta. Tie parāda pašreiz izmantoto gatavošanas zonu atlikušā siltuma pakāpi.

Indikatori var arī iedegties:

- blakus esošajām gatavošanas zonām, pat ja tās neizmantojat,
- ja uz aukstas gatavošanas zonas tiek novietoti karsti gatavošanas trauki,
- kad gatavošanas virsma ir izslēgta, bet gatavošanas zona joprojām ir karsta.

Indikators nodziest, kad gatavošanas zona ir atdzisusi.

5. IERĪCES IZMANTOŠANA IKDIENĀ



BRĪDINĀJUMS!



Skatiet sadaļu "Drošība".

5.1 Aktivizēšana un deaktivizēšana

Pieskarieties pie ① vienu sekundi, lai aktivizētu vai deaktivizētu plīti.

5.2 Automātiskā izslēgšanās



Funkcija automātiski izslēgs ierīci, ja:



- visas gatavošanas zonas tiek izslēgtas;
- jūs neiestatījāt sildīšanas pakāpi pēc plīts virsmas aktivizēšanas;
- jūs izslējāt vai nolikāt kaut ko uz vadības paneļa ilgāk par 10 sekundēm (piem., pannu, dvieli utt.). Atskan skaņas signāls un plīts virsma deaktivizējas. Noņemiet priekšmetu vai notīriet vadības paneli;
- plīts virsma kļuvusi pārāk karsta (piemēram, kad katls ir izvārijušies sauss). Ļaujiet gatavošanas zonai atdzist, pirms atkal lietojat plīti;
- jūs izmantojat nepareizu ēdiena gatavošanas trauku. Iedegas simbols  un gatavošanas zona automātiski deaktivizējas pēc 2 minūtēm.
- gatavošanas zona netika izslēgta vai netika mainīta sildīšanas pakāpe. Pēc kāda laika izgaismojas  un plīts izslēdzas.

Attiecība starp siltuma pakāpi un plīts virsmas izslēgšanās laiku:

Karsēšanas pakāpe	Plīts virsma atslēdzas pēc
 , 1 - 2	6 stundām
3 - 4	5 stundām
5	4 stundām
6 - 9	1,5 stundām

5.3 Sildīšanas pakāpe

Pieskarieties pie , lai palielinātu sildīšanas pakāpi. Pieskarieties pie , lai

samazinātu sildīšanas pakāpi. Lai izslēgtu gatavošanas zonu, vienlaikus pieskarieties  un .

5.4 Gatavošanas zonu lietošana

Ēdiena gatavošanas traukus lieciet izvēlētajās zonās centrā. Indukcijas gatavošanas zonas līdz zināmai robežai automātiski pielāgojas ēdiena gatavošanas trauka apakšas izmēram.

Varat gatavot, izmantojot lielāku ēdiena gatavošanas trauku, novietojot to uz divām gatavošanas zonām vienlaikus. Ēdiena gatavošanas traukam ir jābūt novietotam uz abu zonu centriem, bet ne pāri zonas apzīmējumam. Ja ēdiena gatavošanas trauks atrodas starp abiem centriem, Bridge funkcija netiks aktivizēta.

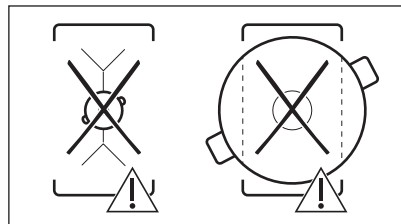
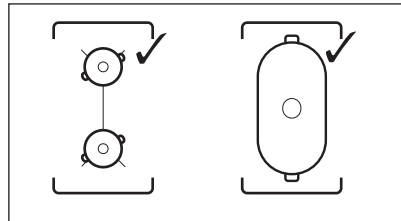

5.5 Bridge



Funkcija darbojas, kad katls nosedz divu zonu centrus.

Šī funkcija apvieno divas kreisās puses gatavošanas zonas, un tās darbojas kā viena zona.

Sākumā iestatiet sildīšanas pakāpi vienai no kreisās puses gatavošanas zonām.

Lai ieslēgtu funkciju: nospiediet . Lai iestatītu vai mainītu sildīšanas iestatījumus, pieskarieties vienam no vadības sensoriem.







Lai deaktivizētu funkciju: pieskarieties pie . Gatavošanas zonas darbojas atsevišķi.

5.6 Automātiskā uzkarsēšana

Ja aktivizējat šo funkciju, jūs varat iegūt nepieciešamo sildīšanas pakāpi īsākā laikā. Šī funkcija uz laiku iestata augstāko sildīšanas pakāpi un pēc tam samazina temperatūru līdz vajadzīgajai sildīšanas pakāpei.

 Lai aktivizētu funkciju, gatavošanas zonai jābūt aukstai.

Lai aktivizētu funkciju gatavošanas zonai:

pieskarieties  ( iedegas). Uzreiz pieskarieties  ( iedegas). Uzreiz pieskarieties , līdz iedegas pareizā sildīšanas pakāpe. Pēc 3 sekundēm iedegas .

Lai izslēgtu funkciju: pieskarieties .



5.7 PowerBoost

Šī funkcija piegādā vairāk jaudas indukcijas gatavošanas zonām. Šo funkciju var aktivizēt indukcijas gatavošanas zonai tikai uz īsu laiku. Pēc tam indukcijas gatavošanas zona automātiski pārslēdzas atpakaļ uz augstāko sildīšanas pakāpi.

 Skatiet sadaļu "Tehniskie dati".

Lai aktivizētu funkciju gatavošanas zonai:

pieskarieties .  iedegas.

Lai izslēgtu funkciju: pieskarieties  vai .

5.8 Taimeris



• **Laika atskaites taimeris**

Varat izmantot šo funkciju, lai iestatītu vienas gatavošanas reizes ilgumu.



Vispirms iestatiet gatavošanas zonas sildīšanas pakāpi, tad funkciju.

Lai iestatītu gatavošanas zonu: Vairākkārt pieskarieties pie , līdz parādās vēlamās gatavošanas zonas indikators.

Funkcijas ieslēgšanai vai laika maiņai:

pieskarieties pie taimera  vai , lai iestatītu laiku (00 - 99 minūtes). Kad gatavošanas zonas indikators sāks mirgot, tiks aktivizēta laika atpakaļskaitīšana.

Lai pārbaudītu atlikušo laiku: pieskarieties , lai iestatītu gatavošanas zonu. Gatavošanas zonas indikators sāks mirgot. Displejā būs redzams atlikušais laiks.



Lai izslēgtu funkciju: pieskarieties , lai iestatītu gatavošanas zonu, un tad pieskarieties . Atlikušais laiks samazinās līdz **00**. Gatavošanas zonas indikators nodzīsīs.

 Kad laiks būs beidzies, atskanēs skaņas signāls un mirgos **00**. Gatavošanas zona tiek izslēgta.



Lai izslēgtu skaņu: pieskarieties .

• **Laika atgādinājums**

Šo funkciju var lietot, kad plīts ir ieslēgta, bet gatavošanas zonas nestrādā. Sildīšanas pakāpes displejā būs redzams .

Lai ieslēgtu funkciju: pieskarieties  un tad pieskarieties  vai taimera , lai iestatītu laiku. Kad laiks būs beidzies, atskanēs skaņas signāls un mirgos **00**.

Lai izslēgtu skaņu: pieskarieties .



Lai izslēgtu funkciju: pieskarieties  un tad . Atlikušais laiks samazinās līdz **00**.

 Šī funkcija neietekmē gatavošanas zonu darbību.

5.9 Bloķētājs

Vadības paneli var nobloķēt, kamēr darbojas gatavošanas zonas. Tas novērsīs nejaušu sildīšanas pakāpes maiņu.

Vispirms iestatiet sildīšanas pakāpi.

Lai ieslēgtu funkciju: pieskarieties   iedegas uz 4 sekundēm. Taimeris turpina darboties.





Lai izslēgtu funkciju: pieskarieties . Ieslēdzas iepriekšējā sildīšanas pakāpe.











Kad deaktivizējat plīti, jūs deaktivizējat arī šo funkciju.

5.10 Bērnu drošības sistēma

Šī funkcija nepieļauj nejaušu plīts ieslēgšanu un lietošanu.

Lai aktivizētu funkciju gatavošanas zonai: aktivizējiet plīts virsmu ar . Neiestatiet sildīšanas pakāpi. Piespiediet  4 sekundes.  iedegas. Izslēdziet plīti, izmantojot .

Lai izslēgtu funkciju gatavošanas zonai: aktivizējiet plīts virsmu ar . Neiestatiet sildīšanas pakāpi. Piespiediet  4 sekundes.  iedegas. Izslēdziet plīti, izmantojot .

Lai ignorētu funkciju tikai vienu reizi vārīšanai laikā: aktivizējiet plīts virsmu ar .  iedegas. Piespiediet  4 sekundes. **Iestatiet sildīšanas pakāpi 10 sekunžu laikā.** Varat lietot plīti. Kad jūs deaktivizējat plīti ar , funkcija atkal darbojas.

5.11 Jaudas pārvaldība

Ja ir aktivizētas vairākas zonas un patērētā jauda pārsniedz strāvas padeves ierobežojumu, tad šī funkcija sadala pieejamo jaudu starp gatavošanas zonām. Plīts virsma kontrolē karstuma iestatījumus, lai aizsargātu mājokļa elektroinstalācijas drošinātājus.

- Gatavošanas zonas ir grupētas atbilstoši to atrašanās vietai un plīts virsmas fāžu skaitam. Katras fāzes maksimālā strāvas slodze (3700 W). Ja plīts virsma sasniedz maksimāli pieejamo vienas fāzes strāvas apjomu, gatavošanas zonu jauda tiek automātiski samazināta.
- Prioritāte vienmēr tiek piešķirta pēdējās atlasītās gatavošanas zonas karsēšanas iestatījumam. Atlikusī jauda tiks sadalīta starp iepriekš aktivizētajām gatavošanas zonām pretēji atlasē kārtībai.
- Karsēšanas iestatījuma displejs zonai ar samazināto jaudu mainās starp atlasīto sildīšanas iestatījumu un pazeminātās karsēšanas jaudas iestatījumu.
- Uzgaidiet, līdz displejs pārstāj mirgot, vai samaziniet pēdējās atlasītās gatavošanas zonas karstuma iestatījumu. Gatavošanas zonas turpinās darboties samazinātā karstuma iestatījumā. Nepieciešamības gadījumā varat manuāli mainīt gatavošanas zonu karsēšanas iestatījumus.

Aplūkojiet ilustrāciju ar iespējamajām kombinācijām, kurās jauda var tikt sadalīta starp gatavošanas zonām.

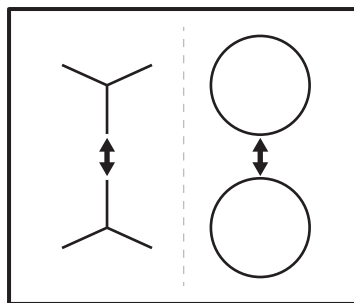

6. PADOMI UN IETEIKUMI



BRĪDINĀJUMS!
Skatiet sadaļu "Drošība".

6.1 Ēdiena gatavošanas trauki



Indukcijas gatavošanas zonām spēcīgs elektromagnētiskais lauks rada karstumu ēdiena gatavošanas traukos ļoti ātri.

Izmantojot indukcijas gatavošanas zonas, lietojiet piemērotus ēdiena gatavošanas traukus.

- Ēdiena gatavošanas trauka dibenam jābūt pēc iespējas biežākam un plakanākam.
- Pirms katlu novietošanas uz plīts virsmas nodrošiniet, lai katlu dibeni būtu tīri un sausi.
- Lai izvairītos no saskrāpēšanas, nevelciet un nebīdīet katlus pa keramiskā stikla virsmu.

Ēdiena gatavošanas trauku materiāls

- **piemērots:** čuguns, tērauds, emaljēts tērauds, nerūsējošs tērauds, daudzslāņu dibens (ar atbilstošu ražotāja marķējumu).
- **nepiemērots:** alumīnijs, varš, misiņš, stikls, keramika, porcelāns.

Ēdiena gatavošanas trauki ir piemēroti indukcijas plītai, ja:

- ūdens uzvārās ļoti ātri zonā, kurā iestatīta augstākā sildīšanas pakāpe.
- pie ēdiena gatavošanas trauka dibena pieļip magnēts.

Ēdiena gatavošanas trauku izmēri

- Indukcijas gatavošanas zonas automātiski pielāgojas ēdiena gatavošanas trauka dibena izmēram.
- Gatavošanas zonas efektivitāte ir saistīta ar ēdiena gatavošanas trauka diametru. Ēdiena gatavošanas trauki ar mazāku diametru par minimālo saņems tikai daļu no gatavošanas zonas ģenerētās jaudas.
- Drošības apsvērumu dēļ un, lai sasniegtu optimālus ēdiena gatavošanas rezultātus, neizmantojiet ēdiena gatavošanas traukus, kas lielāki par sadaļā "Gatavošanas zonu specifikācija" norādītajiem izmēriem. Ēdiena

gatavošanas laikā nenovietojiet ēdiena gatavošanas traukus pārāk tuvu vadības panelim. Tas var ietekmēt vadības paneļa darbību vai izraisīt nejaušu plīts virsmas funkciju aktivizēšanu.



Skatiet sadaļu "Tehniskie dati".

6.2 Trokšņi darbības laikā

Ja dzirdami:

- krakšķi: ēdiena gatavošanas trauks ir izgatavots no dažādiem materiāliem („sendviča” uzbūve).
- svilpieni: tiek izmantota gatavošanas zona ar augstu jaudas līmeni un ēdiena gatavošanas trauks ir gatavots no dažādiem materiāliem (“sendviča” uzbūve);
- dūkoņa: tiek izmantots augsts jaudas līmenis.
- klikšķi: notiek elektrības pārslēgšana;
- sīkšana, sanēšana: darbojas ventilators.

Šie trokšņi ir parasta parādība, tie nenorāda, ka ir kādi darbības traucējumi.

6.3 Ēdienu gatavošanas piemēri

Sakarība starp zonas sildīšanas pakāpi un tās jaudas patēriņu nav lineāra. Sildīšanas pakāpes palielinājums nav proporcionāls jaudas patēriņa palielinājumam. Tas nozīmē, ka gatavošanas zona ar iestatītu vidējo sildīšanas pakāpi darbojas ar mazāk nekā pusi jaudas.



Datu tabulai ir tikai informatīvs raksturs.

Karsēšanas iestatījums	Izmantojiet, lai:	Laiks (min.)	Padomi
- 1	Ēdiena uzturēšana siltumā.	pēc nepieciešamības	Uzlieciet gatavošanas traukam vāku.
1-2.	Holandes mērce, kausēšana: sviests, šokolāde, želatīns.	5 - 25	Periodiski apmaisiet.
1-2.	Sacietēšana: gaisīgas omletes, ceptas olas.	10 - 40	Gatavojiet traukā ar uzliktu vāku.

Karsēšanas iestatījums	Izmantojiet, lai:	Laiks (min.)	Padomi
2. – 3.	Vārīt rīsus un gatavot piena ēdienus uz mazas uguns, uzsilīt pusfabrikātus.	25 - 50	Šķidruma daudzumam jābūt vismaz divreiz lielākam nekā rīsu daudzumam, maisiet ēdienus uz piena bāzes gatavošanas laikā.
3. – 4.	Dārzeņu, zivju, gaļas tvaicēšana.	20 - 45	Pievienojiet dažas ēdamkarotes šķidruma.
4. – 5.	Kartupeļu tvaicēšana.	20 - 60	Lietojiet ne vairāk nekā ¼ l ūdens uz 750 g kartupeļu.
4. – 5.	Lielāku ēdiena daudzumu, sautējumu un zupu gatavošana.	60 - 150	Līdz 3 l šķidruma, plus sastāvdaļas.
5. – 7	Viegla cepšana: eskalops, teļa gaļas šņicele, sitiņi, kotletes, desiņas, aknas, miltu bāzes mērce, olas, pankūkas, virtuļi.	pēc nepieciešamības	Apgrieziet gatavošanas laika vidū.
7 - 8	Intensīva cepšana, kartupeļu pankūkas, filejas steiki, steiki.	5 - 15	Apgrieziet gatavošanas laika vidū.
9	Ūdens vārīšana, makaronu gatavošana, gaļas apcepšana (gulašs, cepetis traukā), salmiņu vārīšana eļļā.		
	Liela ūdens daudzuma vārīšana. Ir aktivizēts PowerBoost.		

7. APRŪPE UN TĪRĪŠANA



BRĪDINĀJUMS!

Skatiet sadaļu "Drošība".

7.1 Vispārīga informācija

- Notīriet plīts virsmu pēc katras lietošanas reizes.
- Vienmēr izmantojiet ēdiena gatavošanas traukus ar tīru apakšu.
- Skrāpējumi vai tumši traipi uz virsmas neietekmē plīts virsmas darbību.
- Izmantojiet plīts virsmām īpaši paredzētu tīrīšanas līdzekli.
- Stiklam izmantojiet speciālu skrāpi.

7.2 Plīts tīrīšana

- **Noņemot nekavējoties:** izkusušu plastmasu, plastmasas plēvi, cukuru un

ēdianu, kura sastāvā ir cukurs, jo pretējā gadījumā netīrumi var izraisīt plīts bojājumus. Uzmanieties, lai negūtu apdegumus. Izmantojiet īpašu skrāpi uz stikla virsmas piemērotā leņķī un virziet tā asmeni pāri virsmai.

- **Noņem, kad plīts ir pietiekami atdzisusi:** kaļķakmens un ūdens traipus, taukvielu šļakstus un krāsu izmaiņas uz spīdīgās metāliskās virsmas. Tīriet plīti ar mitru drāniņu un neabrazīvu mazgāšanas līdzekli. Pēc tīrīšanas noslaukiet plīti sausu ar mīkstu drānu.
- **Spīdošu metāla daļu krāsas zaudēšanas novēršana:** izmantojiet ūdens un etiķa šķīdumu un notīriet stikla virsmu ar drānu.



8. PROBLĒMRISINĀŠANA





BRĪDINĀJUMS!

Skatiet sadaļu "Drošība".

8.1 Ko darīt, ja...

Problēma	Iespējamais cēlonis	Risinājums
Plīts virsmu nevar ieslēgt vai tā nedarbojas.	Plīts virsma nav pieslēgta elektrotīklam vai tā ir pieslēgta elektrotīklam nepareizi.	Pārbaudiet, vai plīts virsma ir pareizi pieslēgta elektrotīklam.
	Izdedzis drošinātājs.	Pārbaudiet, vai darbības traucējumu cēlonis ir drošinātājs. Ja drošinātājs izdeg atkārtoti, sazinieties ar kvalificētu elektriķi.
	Jūs neiestatāt sildīšanaskarsēšanas pakāpi 10 sekunžu laikā.	Atkārtoti aktivizējiet plīts virsmu un 10 sekunžu laikā iestatiet karsēšanas pakāpi.
	Jūs pieskārties 2 vai vairāk sensora laukiem vienlaikus.	Pieskarieties tikai vienam sensora laukam.
	Uz vadības paneļa ir ūdens vai tauku traipi.	Notīriet vadības paneli.
Dzirdams nepārtraukts skaņas signāls.	Nepareizs pieslēgums elektrotīklam.	Atvienojiet plīts virsmu no elektrotīkla. Palūdziet kvalificētam elektriķim pārbaudīt pieslēgumu.
Atskan skaņas signāls, un plīts virsma tiek deaktivizēta. Kad plīts virsma tiek deaktivizēta, atskan skaņas signāls.	Uz viena vai vairākiem sensoriem ir novietots kāds priekšmets.	Noņemiet priekšmetu, kas atrodas uz sensoru laukiem.
Plīts virsma tiek deaktivizēta.	Uz sensora lauka  ir novietots kāds priekšmets.	Noņemiet priekšmetu, kas atrodas uz sensora lauka.
Neiedegas atlikušā siltuma indikators.	Zona nav karsta, jo darbojas pavisam īsu laiku vai sensors ir bojāts.	Ja zona ir darbojusies pietiekami ilgi, lai tā būtu uzkarusī, sazinieties ar pilnvarotu servisa centru.
Nedarbojas Automātiskā uzkaršēšana.	Zona ir karsta.	Ļaujiet zonai pietiekami atdzist.
	Iestatīta augstākā karsēšanas pakāpe.	Augstākajai karsēšanas pakāpei ir tāda pati jauda kā funkcijai.
Karsēšanas pakāpe mainās divu pakāpju robežās.	Darbojas Jaudas pārvaldība.	Skatiet sadaļu "Ikdienas lietošana".
Vadības panelis kļūst pārāk karsts, lai tam pieskartos.	Ēdiena gatavošanas trauks ir pārāk liels vai novietots pārāk tuvu vadības panelim.	Ja tas ir iespējams, novietojiet lielāka izmēra ēdiena gatavošanas traukus uz aizmugurējām gatavošanas zonām.
Iedegas  .	Darbojas Bērnu drošības sistēma vai Bloķētājs.	Skatiet sadaļu "Ikdienas lietošana".

Problēma	Iespējamais cēlonis	Risinājums
ledegas 	Uz zonas nav novietots ēdiena gatavošanas trauks.	Novietojiet ēdiena gatavošanas trauku uz attiecīgās gatavošanas zonas.
	Nepiemēroti ēdiena gatavošanas trauki.	Izmantojiet ēdiena gatavošanas traukus, kas ir piemēroti indukcijas plīts virsmām. Skatiet sadaļu "Padomi un ieteikumi".
	Ēdiena gatavošanas trauka dibena diametrs ir pārāk mazs gatavošanas zonai.	Izmantojiet atbilstoša izmēra ēdiena gatavošanas traukus. Skatiet sadaļu "Tehniskie dati".
ledegas  un skaitlīs.	Plīts virsmai radusies kļūda.	Deaktivizējiet plīts virsmu un pēc 30 sekundēm aktivizējiet to atkārtoti. Ja  parādās atkal, atvienojiet plīti no strāvas. Pēc 30 sekundēm atkārtoti pieslēdziet plīts virsmu elektrotīklam. Ja problēma atkārtojas, sazinieties ar pilnvaroto servisa centru.

8.2 Ja nevarat rast risinājumu...

Ja nevarat rast risinājumu, sazinieties ar ierīces izplatītāju vai pilnvarotu servisa centru. Norādiet tehnisko datu plāksnītē redzamos datus. Norādiet arī uz stikla keramiskās virsmas redzamo trīsciparu kodu (tas atrodas stikla virsmas stūrī) un attēloto

kļūdas ziņojumu. Pārliecinieties, ka jūs pareizi darbināt plīts virsmu. Pretējā gadījumā tehnika vai izplatītāja nodrošinātā apkalpošana nebūs pieejama bez maksas arī garantijas perioda laikā. Informācija par garantijas periodu un pilnvaroto servisa centru ir norādīta garantijas grāmatiņā.

9. TEHNISKIE DATI

9.1 Tehnisko datu plāksnīte

Modelis LIV63431BW:
Veids 61 B4A 01 AA
Indukcija 7.35 kW
Sēr. Nr.
ELECTROLUX

Izstrādājuma Nr. (PNC) 949 492 351 00
220 – 240 V / 400 V 2N 50 – 60 Hz
Ražots: Rumānijā
7.35 kW

9.2 Gatavošanas zonu specifikācija

Gatavošanas zona	Nominālā jauda (maksimālā karšēšanas pakāpe) [W]	PowerBoost [W]	PowerBoost, maksimālais darbības laiks [min]	Ēdiena gatavošanas trauka diametrs [mm]
Kreisā priekšā	2300	3200	10	125 - 210
Kreisā aizmugurē	2300	3200	10	125 - 210

Gatavošanas zona	Nominālā jauda (maksimālā karsēšanas pakāpe) [W]	PowerBoost [W]	PowerBoost, maksimālais darbības laiks [min]	Ēdiena gatavošanas trauka diametrs [mm]
Labā priekšā	1400	2500	4	125 - 145
Labā aizmugurē	1800	2800	10	145 - 180

Gatavošanas zonu jauda var nedaudz atšķirties no tabulā norādītajiem datiem. Tā mainās atkarībā no gatavošanas trauku materiāla un izmēriem.

Lai gūtu optimālus gatavošanas rezultātus, izmantojiet tādas ēdiena gatavošanas traukus, kas nav lielāki par tabulā norādīto diametru.

10. ENERGOEFEKTIVITĀTE

10.1 Produkta informācija*

Modeļa identifikācija	LIV63431BW	
Plīts virsmas veids	Iebūvētā plīts virsma	
Gatavošanas zonu skaits	4	
Karsēšanas tehnoloģija	Indukcija	
Apājo gatavošanas zonu diametrs (Ø)	Kreisā priekšā Kreisā aizmugurē Labā priekšā Labā aizmugurē	21,0 cm 21,0 cm 14,5 cm 18,0 cm
Elektroenerģijas patēriņš uz gatavošanas zonu (EC electric cooking)	Kreisā priekšā Kreisā aizmugurē Labā priekšā Labā aizmugurē	179,3 Wh / kg 178,4 Wh / kg 183,2 Wh / kg 184,9 Wh / kg
Plīts virsmas elektroenerģijas patēriņš (EC electric hob)	181,5 Wh / kg	

* Eiropas Savienībai saskaņā ar ES 66/2014. Baltkrievijai saskaņā ar STB 2477-2017 A pielikumu. Ukrainai saskaņā ar 742/2019.

EN 60350-2 - māsaimniecības elektriskās ēdienu gatavošanas ierīces - 2. daļa: Plīts virsmas — veiktspējas mērīšanas metodes.

10.2 Enerģijas taupīšana

Ievērojot turpmāk izklāstītos ieteikumus ikdienas gatavošanas laikā var ietaupīt enerģiju.

- Lieciet karsēt ūdeni tikai nepieciešamā tilpumā.

- Ja iespējams, uzlieciet ēdiena gatavošanas traukiem vākus.
- Pirms gatavošanas zonas ieslēgšanas uzlieciet uz tās ēdiena gatavošanas trauku.
- Mazākus ēdiena gatavošanas traukus lieciet uz mazākām gatavošanas zonām.
- Ēdiena gatavošanas traukus lieciet tieši gatavošanas zonas centrā.
- Varat izmantot atlikušo siltumu, lai uzturētu ēdienu siltu vai to kausētu.

11. APSVĒRUMI PAR VIDES AIZSARDZĪBU

Nododiet otrreizējai pārstrādei materiālus ar simbolu . Ievietojiet iepakojuma materiālus atbilstošajos konteineros to otrreizējai pārstrādei. Palīdziet aizsargāt apkārtējo vidi un cilvēku veselību, atkārtoti pārstrādājot elektrisko un elektronisko iekārtu atkritumus.

Neizmetiet ierīces, kas apzīmētas ar šo simbolu , kopā ar mājsaimniecības atkritumiem. Nododiet izstrādājumu vietējā otrreizējās pārstrādes punktā vai sazinieties ar vietējo pašvaldību.

MES GALVOJAME APIE JUS

Dėkojame, kad įsigijote „Electrolux“ prietaisą. Išsirinkote gaminį, kuriame atsispindi šios srities profesionalų per dešimtmečius sukauptą patirtis ir naujovės. Pažangus ir stilingas prietaisas sukurtas specialiai jums. Kad ir ką gamintumėte, kiekvieną kartą būsite tikri dėl nepriekaištingo rezultato.

Sveiki atvykę į „Electrolux“ pasaulį.

Apsilankykite mūsų interneto svetainėje.



Čia rasite naudojimo patarimų, brošiūrų, informacijos apie trikčių šalinimą, aptarnavimą ir remontą:

www.electrolux.com/support



Užregistruokite savo gaminį ir naudokitės papildomomis paslaugomis:

www.registerelectrolux.com



Jūsų prietaisui skirtų priedų, nusidėvinčių ir originalių atsarginių dalių ieškokite čia:

www.electrolux.com/shop

KLIENTŲ APTARNAVIMAS IR TECHNINĖ PRIEŽIŪRA

Visada naudokite originalias atsargines dalis.

Kreipdamiesi į įgaliotą aptarnavimo centrą įsitinkinkite, kad galite nurodyti šią informaciją: prietaiso modelis, PNC, serijos numeris.

Šią informaciją galima rasti techninių duomenų plokštėje.

 Įspėjimo / perspėjimo ir saugos informacija

 Bendroji informacija ir patarimai

 Aplinkosaugos informacija

Galimi pakeitimai.

TURINYS

1. SAUGOS INFORMACIJA.....	70
2. SAUGOS INSTRUKCIJOS.....	72
3. ĮRENGIMAS.....	75
4. GAMINIO APRAŠYMAS.....	76
5. KASDIENIS NAUDOJIMAS.....	78
6. PATARIMAI.....	80
7. PRIEŽIŪRA IR VALYMAS.....	82
8. TRIKČIŲ ŠALINIMAS.....	82
9. TECHNINIAI DUOMENYS.....	84
10. ENERGIJOS EFEKTYVUMAS.....	84
11. APLINKOS APSAUGA.....	85

1. SAUGOS INFORMACIJA

Prieš įrengdami ir naudodami šį prietaisą, atidžiai perskaitykite pateiktą instrukciją. Gamintojas neatsako už

sužalojimus ar žalą, patirtą dėl netinkamo prietaiso įrengimo ar naudojimo. Instrukciją visada laikykite saugioje ir pasiekiamoje vietoje, kad prireikus galėtumėte pasižiūrėti.

1.1 Vaikų ir pažeidžiamų žmonių sauga

- Vyresni nei 8 metų vaikai ir asmenys, turintys fizinių, jutiminių arba protinių sutrikimų, arba asmenys, kuriems trūksta patirties ar žinių, šį prietaisą gali naudoti tik prižiūrimi kitų arba gavę nurodymus, kaip saugiai naudotis prietaisu, jei jie supranta su prietaiso naudojimu susijusius pavojus. Mažesnių nei 8 metų vaikų ir asmenų, turinčių labai sunkią ir sudėtingą negalią, negalima be priežiūros leisti būti šalia prietaiso.
- Būtina visą laiką prižiūrėti vaikus ir užtikrinti, kad jie nežaistų su šiuo buitiniu prietaisu.
- Visas pakuotės medžiagas saugokite nuo vaikų ir tinkamai pašalinkite.
- DĖMESIO! Neleiskite vaikams ir naminiams gyvūnams būti šalia prietaiso jam veikiant arba vėstant. Prietaiso dalys naudojimo metu gali stipriai įkaisti.
- Jeigu prietaise yra apsaugos nuo vaikų įtaisas, jį reikia suaktyvinti.
- Vaikai be priežiūros negali atlikti prietaiso valymo ir naudotojo priežiūros darbų.

1.2 Bendrieji saugos reikalavimai

- DĖMESIO: Prietaisas ir jo pasiekiamos dalys naudojimo metu įkaista. Būkite atsargūs, kad neprisiliestumėte prie kaitinimo elementų.
- DĖMESIO: Palikę veikiančią kaitlentę su riebiais patiekalais ar aliejumi galite sukelti gaisrą.
- NIEKADA negesinkite gaisro vandeniu. Vietoj to išjunkite prietaisą ir uždenkite liepsną dangčiu arba nedegančiu uždangalu.
- DĖMESIO: Prietaiso negalima jungti prie maitinimo per išorinį įjungimo įtaisą, pavyzdžiui, laikmatį ar kitą elektros

grandinę, kurią komunalinės tarnybos reguliariai įjungia ir išjungia.

- **ATSARGIAI!** Niekada nepalikite maisto gaminimo proceso be priežiūros. Greitai ruošiamą maistą būtina prižiūrėti nuolat.
- **DĖMESIO!** Gaisro pavojus: Nelaikykite daiktų ant maisto gaminimo paviršių.
- Niekada nedėkite dangčių, peilių, šaukštų ar kitų metalinių daiktų ant prietaiso viršaus, nes jie gali įkaisti.
- Nenaudokite prietaiso, prieš jo įrengimą balduose.
- Nenaudokite garintuvo prietaisui valyti.
- Baigę naudotis kaitlentę išjunkite jos valdikliais. Nepasikliaukite vien keptuvės detektoriumi.
- Jei stiklo / keramikos paviršius įtrūkęs, prietaisą išjunkite ir ištraukite kištuką iš maitinimo lizdo. Jeigu prietaisas prie maitinimo tinklo prijungtas per jungiamąją dėžutę, prietaisą nuo maitinimo tinklo atjungsitė ištraukę iš dėžutės saugiklį. Bet kuriuo atveju kreipkitės į įgaliojantį techninės priežiūros centrą.
- Kad nekiltų pavojus, pažeistą maitinimo kabelį gali keisti tik gamintojas, įgaliojanti techninės priežiūros bendrovė arba atitinkamos kvalifikacijos specialistas.
- **DĖMESIO!** Naudokite tik maisto gaminimo prietaiso gamintojo sukurtas arba prietaiso gamintojo instrukcijoje nurodytas tinkamas arba prietaise jau integruotas kaitlenčių apsaugas. Netinkamų apsaugų naudojimas gali sukelti nelaimingus atsitikimus.

2. SAUGOS INSTRUKCIJOS

2.1 Įrengimas



ĮSPĖJIMAS!

Šį prietaisą įrengti privalo tik atitinkamos kvalifikacijos specialistas.



ĮSPĖJIMAS!

Galite susižeisti arba sugadinti prietaisą.

- Nuimkite visas pakavimo medžiagas.
- Neįrenkite ir nenaudokite sugadinto prietaiso.
- Vadovaukitės su prietaisu pateiktomis įrengimo instrukcijomis.

- Būtina paisyti minimalių atstumų iki kitų prietaisų ir spintelėlių.
- Visada būkite atsargūs, kai perkeliate prietaisą, nes jis yra sunkus. Visada mūvėkite apsaugines pirštines ir avėkite uždarą avalynę.
- Apsaugokite nupjautus paviršius hermetiku, kad jie nuo drėgmės neišbrinktų.
- Apsaugokite prietaiso apačią nuo garų ir drėgmės.
- Jokiu būdu neįrenkite prietaiso šalia durų ir po langu. Atidarant duris ar langą, jie gali nuversti įkaitusius prikaistus nuo prietaiso.
- Kiekvieno prietaiso apačioje yra aušinimo ventiliatoriai.
- Jeigu prietaisais įrengtas virš stalčiaus:
 - Nelaikykite mažų daiktų ar popieriaus lapų, kuriuos galėtų įtraukti, nes jie gali sugadinti aušinimo ventiliatorius arba aušinimo sistemą.
 - Užtikrinkite bent 2 cm atstumą nuo stalčiuje laikomų daiktų iki prietaiso apačios.
- Išimkite spintelėje po prietaisu įdėtas pertvaras.

2.2 Elektrinis jungimas



ISPĖJIMAS!

Gaisro ir elektros smūgio pavojus.

- Visus elektros sujungimų darbus, turi vykdyti kvalifikuotas elektrikas.
- Prietaisą privaloma įžeminti.
- Prieš atlikdami bet kokią veiksmą, įsitikinkite, kad prietaisas būtų atjungtas nuo maitinimo.
- Įsitikinkite, kad parametrai techninių duomenų plokštelėje atitinka maitinimo tinklo elektros vardinus duomenis.
- Įsitikinkite, kad prietaisais tinkamai įrengtas. Dėl netinkamai prijungto arba netinkamo elektros maitinimo laido ar kištuko (jei taikytina) gnybtas gali labai įkaisti.
- Naudokite tinkamą elektros maitinimo laidą.
- Neleiskite elektros maitinimo laidams susipainioti.
- Įsitikinkite, kad įrengta apsauga nuo elektros smūgių.

- Naudokite laido įtempimą mažinančią spaustuką.
- Įsitikinkite, kad maitinimo laidas ar kištukas (jei taikytina) neliestų įkaitusių prietaiso ar prikaistuvių paviršių.
- Nenaudokite daugiakanalių adapterių ir ilginamųjų laidų.
- Būkite atsargūs, kad nesugadintumėte elektros laido arba kištuko (jei taikytina). Jei reikia pakeisti pažeistą elektros laidą, kreipkitės į mūsų įgaliojantį aptarnavimo centrą arba kvalifikuotą elektriką.
- Dalių su įtampa ir izoliuotų dalių apsauga nuo smūgių turi būti pritvirtinta taip, kad nebūtų galima nuimti be įrankių.
- Elektros kištuką į tinklo lizdą junkite tik tuomet, kai visiškai pabaigsite įrengimą. Įsitikinkite, kad įrengus prietaisą, elektros laido kištuką būtų lengva pasiekti.
- Jeigu tinklo lizdas atsilaisvinęs, nejunkite kištuko.
- Norėdami išjungti prietaisą, netraukite už maitinimo laido. Visada traukite paėmę už elektros kištuko.
- Naudokite tik tinkamus izoliavimo įtaisus: liniją apsaugančius automatinius jungiklius, saugiklius (įsukami saugikliai turi būti išimami iš jų laikiklio), įžeminimo nuotėkio atjungiamuosius įtaisus ir kontaktorius.
- Elektros instaliacija privalo turėti izoliavimo įtaisą, kuris leidžia atjungti prietaisą nuo maitinimo tinklo ties visais poliais. Tarp izoliavimo įtaiso kontaktų turi būti mažiausiai 3 mm pločio tarpelis.

2.3 Naudojimas



ISPĖJIMAS!

Pavojus susižaloti, nudegti arba gauti elektros smūgį.

- Prieš naudodamiesi pirmą kartą pašalinkite visas pakuotes, ženklavimo medžiagas ir apsauginę plėvelę (jeigu yra).
- Šis buitinis prietaisas skirtas naudoti tik vidaus sąlygomis.
- Nebandykite pakeisti šio prietaiso techninių savybių.
- Pasirūpinkite, kad ventiliacinės angos nebūtų užblokuotos.
- Nepalikite įjungto prietaiso be priežiūros.

- Kiekvieną kartą pasinaudoję prietaisu kaitvietę išjunkite.
- Ant kaitviečių nedėkite įrankių ar puodų dangčių. Ant kaitvietės padėti įrankiai ar puodų dangčiai gali įkaiti.
- Nelieskite prietaiso drėgnomis rankomis arba jei prietaisas liečiasi su vandeniu.
- Nenaudokite prietaiso, kaip darbinio paviršiaus ar daiktams laikyti.
- Pastebėję prietaiso korpuse įtrūkimą, nedelsiant atjunkite prietaisą nuo elektros maitinimo tinklo. Tai būtina siekiant išvengti elektros smūgio pavojaus.
- Širdies stimulatorius naudojantys asmenys neturėtų būti arčiau nei 30 cm atstumu nuo veikiančių indukcinų kaitviečių.
- Maistą dedant į įkaitintą aliejų, šis gali aptaškyti.



ĮSPĖJIMAS!

Gaisro ir sproginimo pavojus

- Kaitinant riebalus arba aliejų gali kilti lengvai užsiliepsnojančių garų. Ruošdami maistą saugokite riebalus ir aliejų nuo atviros liepsnos ar įkaitusių daiktų.
- Įkaitusio aliejaus išskiriami garai gali sukelti sproginimą.
- Įkaitintas naudotas aliejus su maisto likučiais gali užsidegti esant žemesnei temperatūrai, nei pirmą kartą naudojamas aliejus.
- Šalia prietaiso, į prietaisą arba ant jo nedėkite degių medžiagų arba degiomis medžiagomis sudrėkintų daiktų.



ĮSPĖJIMAS!

Pavojus sugadinti prietaisą.

- Nestatykite įkaitusių prikaistuvių ant valdymo skydelio.
- Nedėkite karšto prikaistuvio dangčio ant kaitlentės stiklinio paviršiaus.
- Nepalikite tuščio prikaistuvio ant įkaitintos kaitvietės.
- Būkite atsargūs ir ant prietaiso nenumeskite indų ar kitų daiktų. Galite pažeisti paviršių.
- Nejunkite kaitviečių be prikaistuvių arba su tuščiais prikaistuviais
- Nedėkite ant prietaiso aliuminio folijos.

- Ketaus ir aliuminio prikaistuviai arba prikaistuviai pažeistu dugnu gali subraižyti paviršių. Jei tokį prikaistuvį norite perkelti, nestumkite jo, o pakelkite.
- Šis prietaisas yra skirtas tik maistui gaminti. Prietaisą naudokite tik pagal paskirtį, pavyzdžiui, nenaudokite prietaiso patalpoms šildyti.

2.4 Priežiūra ir valymas

- Reguliariai valykite prietaisą, kad apsaugotumėte paviršių nuo nusidėvėjimo.
- Prieš pradėdami valyti, išjunkite prietaisą ir leiskite jam atvėsti
- Prietaisui valyti nenaudokite garų ir nepurškite vandeniu.
- Valykite prietaisą drėgna, minkšta šluoste. Naudokite tik neutralius ploviklius. Nenaudokite šveičiamųjų produktų, šveitimo kempinių, tirpiklių arba metalinių grandyklų.

2.5 Paslauga

- Dėl prietaiso remonto kreipkitės į įgaliotąjį techninės priežiūros centrą. Naudokite tik originalias dalis.
- Šio gaminio viduje esanti (-čios) lemputė (-ės) ir atskirai parduodamos atsarginės lemputės: Šios lemputės turi atlaikyti ekstremalias fizines sąlygas buitiniuose prietaisuose, pavyzdžiui, temperatūrą, vibraciją, drėgmę, arba yra skirtos informuoti apie prietaiso veikimo būseną. Jos nėra skirtos naudoti kitoms paskirtims ir netinka patalpoms apšviesti.

2.6 Išmetimas



ĮSPĖJIMAS!

Pavojus susižeisti arba uždusti.

- Norėdami sužinoti, kaip tinkamai utilizuoti prietaisą, susisieki su atitinkama savivaldybės įstaiga.
- Ištraukite maitinimo laido kištuką iš maitinimo tinklo lizdo.
- Nupjaukite maitinimo laidą arti prietaiso ir pašalinkite jį.

3. ĮRENGIMAS



ĮSPĖJIMAS!

Žr. saugos skyrius.

3.1 Prieš įrengiant

Prieš įrengdami kaitlentę, užrašykite žemiau informaciją iš techninių duomenų plokštelės. Techninių duomenų plokštelę rasite kaitlentės apačioje.

Serijos numeris.....

3.2 Įmontuojamos kaitlentės

Į baldus įmontuojamos kaitlentės gali būti naudojamos tik po to, kai jos bus įrengtos tinkamame standartus atitinkančiame paviršiuje.

3.3 Sujungimo kabelis

- Kaitlentė tiekama su laidu.
- Norėdami pakeisti pažeistą maitinimo kabelį naudokite: H05V2V2-F, tinkamą 90 °C ar aukštesnei temperatūrai. Kreipkitės į įgaliotą aptarnavimo centrą. Elektros kabelį pakeisti gali tik kvalifikuotas elektrikas.

3.4 Surinkimas

Jeigu kaitlentę įrengsite po gartraukiu, pasirūpinkite gartraukio įrengimo instrukcijose nurodytu minimaliu atstumu tarp šių prietaisų.

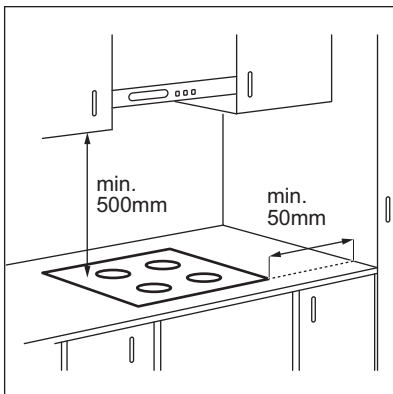

Jeigu prietaisą įrengsite virš stalčiaus, gaminant maistą kaitlentės ventiliacija gali sušildyti stalčiuje laikomus daiktus.

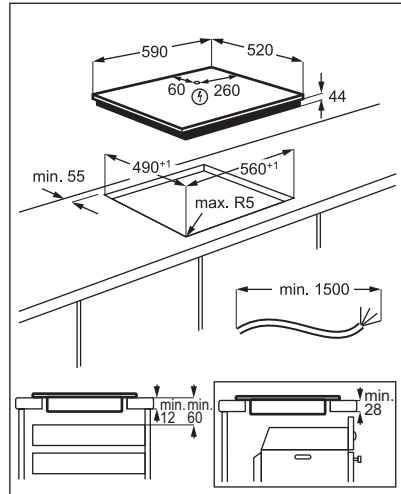

Peržiūrėkite vaizdo įrašą „Kaip įdiegti „Electrolux“ indukcinę kaitlentę – integravimas stalviršyje“. Jį surasite įvedę toliau grafike nurodytą pavadinimą.



www.youtube.com/electrolux
www.youtube.com/aeg

How to install your Electrolux Induction Hob - Worktop installation



4. GAMINIO APRAŠYMAS

4.1 Kaitinimo paviršių planas

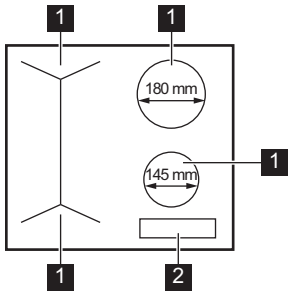

- 1** Indukcinė kaitvietė
- 2** Valdymo skydelis

4.2 Valdymo skydelio išdėstymas

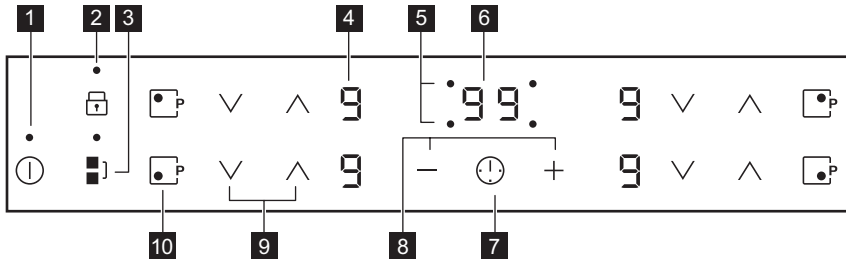









Prietaisą valdykite jutiklių laukais. Rodiniai, indikatoriai ir garso signalai parodo, kurios funkcijos veikia.

Jutiklio laukas	Funkcija	Pastaba
1	IJUNGTA / IŠJUNGTA	Kaitlentei įjungti ir išjungti.
2	Užraktas / Apsaugos nuo vaikų įtaisas	Skirta valdymo skydeliui užrakinti / atrakinti.
3	Bridge	Ijungia ir išjungia funkciją.
4 -	Kaitinimo lygio rodmuo	Rodo kaitinimo lygį.
5 -	Kaitviečių laikmačio indikatoriai	Rodo, kuriai kaitvietai nustatote laiką.
6 -	Laikmačio ekranas	Rodo laiką minutėmis.
7	-	Kaitvietės pasirinkimas.

Jutiklio laukas	Funkcija	Pastaba
8	+ / -	Pailgina arba sutrumpina laiką.
9	∧ / ∨	Nustato kaitinimo lygį.
10	 PowerBoost	Ijungia funkciją.

4.3 Kaitinimo lygių rodiniai

Valdymo skydelis	Aprašas
	Kaitvietė išjungta.
	Kaitvietė veikia. Taškas reiškia kaitinimo lygio pakeitimą puse diapazono.
	Veikia Automatinis įkaitinimas.
	Veikia PowerBoost.
	Ivyko veikimo triktis.
	OptiHeat Control (3 lygių karščio indikatorius): gaminamas maistas / palaikoma šiluma / likęs karštis.
	Veikia Užraktas / Apsaugos nuo vaikų įtaisas.
	Prikaistuvius netinkamas arba per mažas, arba neuždėtas ant kaitvietės.
	Veikia Automatinis išsijungimas.

4.4 OptiHeat Control (3 lygių karščio indikatorius)

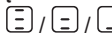

ĮSPĖJIMAS!

 Kol indikatorius šviečia, kyla nusideginimo pavojus, nes atitinkamos kaitvietės dar nespėjo atvėsti.

Indukcinės kaitvietės tiesiogiai kaitina prikaistuvio dugną. Stiklo keramika įkaista nuo įkaitusios kaitvietės.

 indikatorius įsijungia, kai kaitvietė įkaista. Jie rodo, kiek yra įkaitusi kiekviena kaitvietė.

Gali įsijungti ir šalimais esančios kaitvietės indikatorius,

- net jei jos nenaudojate,
- jei pastatysite įkaitintą puodą ant šaltos kaitvietės,
- net jei viryklė išjungta.

Indikatorius išsijungia kaitvietei atvėsus.

5. KASDIENIS NAUDOJIMAS



ISPĖJIMAS!

Žr. saugos skyrius.

5.1 Įjungimas ir išjungimas

Lieskite 1 sekundę, kad įjungtumėte arba išjungtumėte kaitlentę.

5.2 Automatinis išsijungimas

Ši funkcija automatiškai išjungia kaitlentę, jeigu:

- visos kaitvietės yra išjungtos,
- įjungę kaitlentę, nenustatėte kaitinimo lygio,
- kažką išliejote arba padėjote ką nors (puodą, šluostę ir pan.) ant valdymo skydelio ilgesniam laikui nei 10 sekundžių. Pasigirsta garso signalas ir kaitlentė išsijungia. Nuimkite uždėtą daiktą arba nuvalykite valdymo skydelį.
- kaitlentė perkaista (pvz., jeigu kaitinate tuščią keptuvę). Palaukite, kol kaitvietė atauš, prieš vėl naudodami kaitlentę.
- naudojate netinkamus prikaistus.

- Užsidega simbolis ir po 2 minučių kaitvietė išsijungia automatiškai.
- neišjungėte kaitvietės arba nepakeitėte kaitinimo lygio. Po tam tikro laiko užsidega ir kaitlentė išsijungia.

Santykis tarp kaitinimo lygio ir laiko, po kurio kaitlentė išsijungia:

Kaitinimo nuostata	Kaitlentė išsijungia po
1 - 2	6 valandos
3 - 4	5 valandos
5	4 valandos
6 - 9	1,5 valandos

5.3 Kaitinimo lygis

Palieskite , norėdami padidinti kaitinimo lygį. Palieskite , norėdami sumažinti

kaitinimo lygį. Norėdami išjungti kaitvietę, tuo pat metu palieskite ir .

5.4 Kaitviečių naudojimas

Uždėkite prikaistus ant pasirinktos kaitvietės vidurio. Indukcinės kaitvietės prisitaiko automatiškai pagal prikaistuvio dugno dydį.

Galite gaminti naudodami didelį prikaistuvį ant dviejų kaitviečių vienu metu. Prikaistuvius turi uždengti abiejų kaitviečių centrus, bet neišsikišti už pažymėtos srities. Jeigu prikaistuvius yra tarp dviejų centrų, funkcija Bridge nebus įjungta.

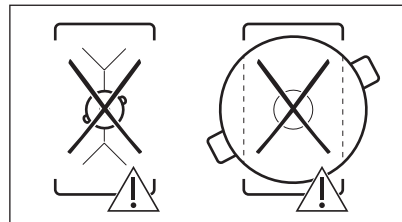
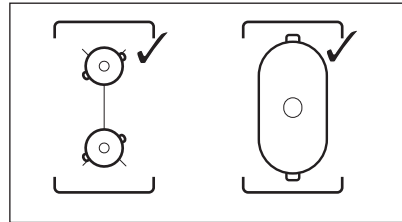

5.5 Bridge



Funkcija veikia, kai prikaistuviai uždengia dviejų kaitviečių centrus.

Ši funkcija apjungia dvi kairės pusės kaitvietes į vieną didesnę.

Pirmiausia nustatykite vienos iš kairės pusės kaitviečių kaitinimo lygį.

Funkcijai įjungti palieskite . Norėdami nustatyti arba pakeisti kaitinimo lygį, palieskite vieną iš valdymo jutiklių.





Jei norite išjungti funkciją, palieskite . Kaitvietės veiks atskirai.

5.6 Automatinis įkaitinimas

Jeigu įjungsite šią funkciją, per trumpesnę laiką pasieksite reikalingą kaitinimo lygį. Įjungus šią funkciją, tam tikram laikui nustatomas didžiausias kaitinimo lygis, o vėliau mažinamas iki reikiamo kaitinimo lygio.

 Kaitvietė turi būti šalta, kad galėtumėte įjungti šią funkciją.

Norėdami įjungti šią funkciją kaitvietei:

palieskite  (P užsidega). Iš karto palieskite  (įsijungia ). Iš karto palieskite , kol įsijungs tinkamas kaitinimo lygis. Po 3 sekundžių įsijungia .

Norėdami išjungti funkciją: palieskite .



5.7 PowerBoost

Ši funkcija padidina indukcinį kaitviečių galią. Indukcinei kaitvietei šią funkciją galima įjungti tik ribotam laikui. Po to indukcinė kaitvietė automatiškai grįžta į aukščiausią kaitinimo lygį.

 Žr. skyrių „Techniniai duomenys“.

Norėdami įjungti šią funkciją kaitvietei:

palieskite  (P užsidega).

Norėdami išjungti funkciją: palieskite  arba .



5.8 Laikmatis

• Laikmatis

Šią funkciją naudokite vienai maisto gaminimo trukmei nustatyti.

Pirmiausiai nustatykite kaitvietės, o po to – funkcijos kaitinimo lygį.

Norėdami nustatyti kaitvietę: kelis kartus palieskite , kol įsijungs kaitvietės indikatorius.

Norėdami įjungti funkciją arba pakeisti laiką: palieskite laikmačio  arba  laikui

nustatyti (00–99 min.). Kai kaitvietės indikatorius pradeda mirksėti, pradėdama atgalinė laiko atskaita.

Norėdami pamatyti likusį laiką: palieskite

 kaitvietei nustatyti. Kaitvietės indikatorius pradeda mirksėti. Ekrane rodomas likęs laikas.

Norėdami išjungti funkciją: palieskite 

kaitvietei nustatyti ir tada palieskite . Likęs laikas skaičiuojamas iki **00**. Kaitvietės indikatorius išnyksta.



 Kai atgalinė atskaita baigiasi, pasigirsta garso signalas ir mirksi **00**. Kaitvietė išsijungia.

Norėdami išjungti garsą: palieskite .



• Laikmatis

Galite naudoti šią funkciją, kai kaitlentė yra įjungta ir kaitvietės neveikia. Kaitinimo lygio ekrane rodoma .

Norėdami įjungti funkciją: palieskite

laikmačio  ir  arba  laikui nustatyti. Kai laikas baigiasi, pasigirsta garso signalas ir mirksi **00**.

Norėdami išjungti garsą: palieskite .

Norėdami išjungti funkciją: palieskite  ir tuomet palieskite . Likęs laikas skaičiuojamas iki **00**.

 Ši funkcija neturi poveikio kaitviečių veikimui.

5.9 Užraktas

Galite užrakinti valdymo skydelį, kai kaitvietės veikia. Taip galima išvengti atsitiktinio kaitinimo lygio pakeitimo.

Pirmiausia nustatykite kaitinimo lygį.

Norėdami įjungti funkciją: palieskite  (L užsidega 4 sekundėms. Laikmatis lieka įjungtas.

Norėdami išjungti funkciją: palieskite . Įsijungia ankstesnis kaitinimo lygis.

i Išjungus kaitlentę, išjungiami ir ši funkcija.

5.10 Apsaugos nuo vaikų įtaisas

Ši funkcija apsaugo, kad kaitlentė nepradėtų veikti atsitiktinai.

Norėdami įjungti funkciją: įjunkite kaitlentę naudodami **1**. Jokio kaitinimo lygio nenustatykite. Palieskite ir 4 sekundes palaikykite **1**. **2** įsijungia. Išjunkite kaitlentę su **1**.

Norėdami išjungti funkciją: įjunkite kaitlentę naudodami **1**. Jokio kaitinimo lygio nenustatykite. Palieskite ir 4 sekundes palaikykite **1**. **2** įsijungia. Išjunkite kaitlentę su **1**.

Norėdami nepaisyti funkcijos tik vienam maisto gaminiui: įjunkite kaitlentę, naudodami **1**. **2** įsijungia. Palieskite ir 4 sekundes palaikykite **1**. **Per 10 sekundžių nustatykite kaitinimo lygį.** Kaitlentę galima naudoti. Kai išjungiate kaitlentę su **1**, funkcija vėl veikia.

5.11 Galios valdymas

Jei aktyvios kelios kaitvietės ir vartojama galia viršija energijos šaltinio galimybes, ši funkcija paskirsto galią tarp visų kaitviečių. Kaitlentėje įdiegta kaitinimo kontrolė, skirta apsaugoti namų elektros instaliaciją ir saugiklius.

- Kaitvietės grupuojamos pagal vietą ir kaitlentės fazių skaičių. Kiekviena fazė turi didžiausią leistiną elektros apkrovą (3700 W). Vienos fazės kaitlentei pasiekus turimos galios ribą, kaitviečių galia automatiškai sumažinama.
- Paskutinės pasirinktos kaitvietės kaitros nustatymas visuomet tampa prioritetiniu. Likusi galia paskirstoma tarp anksčiau pasirinktų kaitviečių pasirinkimui priešinga tvarka.
- Sumažintos galios kaitviečių kaitros nustatymas pasikeis iš pirminio į sumažintą kaitros lygį.
- Palaukite kol ekranas nustos mirksėti arba sumažinkite paskutinės pasirinktos kaitvietės kaitros nustatymą. Kaitvietės ir toliau veiks, tačiau mažesniu kaitros lygiu. Jei reikia, pakeiskite kaitviečių kaitros lygį rankiniu būdu.

Paveikslėlyje pavaizduotos galimos kombinacijos, leidžiančios galią paskirstyti kaitvietėms.

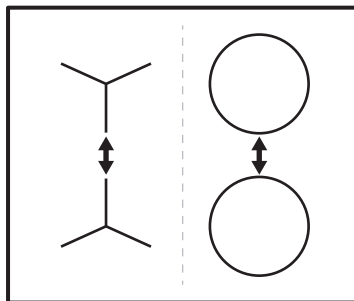

6. PATARIMAI



ISPĖJIMAS!

Žr. saugos skyrius.

6.1 Indai



Indukcinėse kaitvietėse veikiantis stiprus elektromagnetinis laukas labai greitai įkaitina indą.

Indukcines kaitvietes naudokite tik su joms pritaikytais indais.

- Indo dugnas turi būti kuo storesnis ir kuo lygesnis.
- Ant kaitlentės dėkite tik švaraus ir sauso dugno indus.
- Nestumdykite ir netrinkite indų ant keramikos stiklo, nes galite jį subraižyti.

Indų tipai ir jų medžiagos

- **Tinkamos medžiagos:** ketus, plienas, emaliuotasis plienas, nerūdijantis plienas,

daugiasluksnis dugnas (jeigu gamintojo pažymėta, kad tinka).

- **Netinkamos medžiagos:** aliuminis, varis, žalvaris, stiklas, keramika, porcelianas.

Indai yra tinkami naudoti su indukcinė virykle, jeigu:

- ant kaitvietės vanduo tokiame inde užverda labai greitai, jei pasirenkamas didžiausios kaitros nustatymas;
- magnetas prikimba prie indo dugno.

Indo matmenys

- Indukcinės kaitvietės automatiškai prisitaiko prie indo dugno dydžio.
- Kaitvietės veiksmingumas priklauso nuo indo skersmens. Mažesnio nei nustatyta skersmens indui perduodama tik dalis kaitvietės sukuriamos energijos.
- Siekiant užtikrinti saugumą ir pasiekti geriausių rezultatų, nenaudokite didesnių indų, nei nustatyta skyriuje „Kaitviečių specifikacija“. Gamindami maistą stenkitės nelaikyti indų arti valdymo skydelio. Tai gali įtakoti valdymo skydelio veikimą, taip pat galite atsitiktinai įjungti tam tikras viryklės funkcijas.



Žr. „Techniniai duomenys“.

6.2 Triukšmo lygis naudojimo metu

Jeigu girdite:

- traškėjimą: prikaistuviai pagaminti iš skirtingų medžiagų (kelių sluoksnių principu);
- švilpimą: naudojate kaitvietę nustatę didelę galią ir prikaistuvį, pagamintą iš skirtingų medžiagų (kelių sluoksnių principu);
- dūzgimą: naudojate didelę galią;
- spragsėjimą: elektrinis jungimas;
- šnypštimas, gaudimas: veikia ventiliatorius.

Šis triukšmas yra normalus ir nereiškia jokio gedimo.

6.3 Maisto gaminimo pavyzdžiai

Kaitinimo lygis ir kaitvietės energijos sąnaudos susiję netiesiogiai. Didesnis kaitinimo lygis nėra tiesiogiai proporcingas energijos sąnaudų padidėjimui. Tai reiškia, kad kaitvietė, veikianti vidutiniu kaitinimo lygiu, naudoja mažiau nei pusę savo galios.



Lentelėje pateikti duomenys yra tik orientaciniai.

Kaitros parink-tis	Naudojama:	Laikas (min.)	Patarimai
- 1	Išsaugoti maistą šiltą.	pagal po-reikį	Uždenkite prikaistuvį.
1–2.	Tinka padažui „Hollandaise“, tirpinti sviestą, šokoladą ar želė.	5 - 25	Reguliariai pamaišykite.
1–2.	Tirštinti: puriems ometams, keptiems kiaušiniams.	10 - 40	Ruoškite uždenę dangčiu.
2. –3.	Tinka virti ryžius ir gaminti pieniškus patiekalus, taip pat šildyti pagamintus patiekalus.	25 - 50	Verdant ryžius, vandens turi būti bent dvigubai daugiau nei ryžių; gamindami pieniškus patiekalus, juos įpusėjus procesui pamaišykite.
3. –4.	Garuose ruošti daržoves, žuvį, mėsą.	20 - 45	Įpilkite pora valgomųjų šaukštų skysčio.
4. –5.	Garuose ruošti bulves.	20 - 60	Gamindami 750 g bulvių, naudokite daugiausia ¼ l vandens.
4. –5.	Ruošti didesnį maisto, troškinio ar sriubos kiekį.	60 - 150	Iki 3 litrų skysčio ir ingredientai.

Kaitros parink-tis	Naudojama:	Laikas (min.)	Patarimai
5. –7	Švelniai kepinai: eskalopus, veršienos muštinius, kotletus, pyragėlius su jdaru, dešreles, kepenėles, miltų, sviesto ir pieno mišinius, kiaušinius, blynus, spurgas.	pagal po-reikį	Laikui įpusėjus apverskite.
7 - 8	Stipriai kepinai: bulvinius blynus, nugarinės ar kitus kepsnius.	5 - 15	Laikui įpusėjus apverskite.
9	Užvirinti vandenį, išvirti makaronus, kepinai mėsa (guliašui, troškiniui), gruzdinti bulvytes.		
	Užvirinti didelius kiekius vandens. PowerBoost – įjungta.		

7. PRIEŽIŪRA IR VALYMAS



ISPĖJIMAS!

Žr. saugos skyrius.

7.1 Bendra informacija

- Kiekvieną kartą pasinaudoję virykle išvalykite ją.
- Visada naudokite prikaistuvius švariais dugnais.
- Įbrėžimai ar tamsios dėmės ant paviršiaus neturi įtakos viryklės veikimui.
- Naudokite specialias viryklei valyti tinkamas priemones.
- Naudokite specialiai stiklui valyti skirtą grandiklį.

7.2 Kaitlentės valymas

- **Nuvalykite nedelsdami:** išsilydžiusį plastiką, plastmasinę plėvelę, cukrų ir

maistą su cukrumi, nes kitaip nešvarumai gali pakenkti kaitlentei. Būkite atsargūs, kad išvengtumėte nudegimų. Naudokite specialią grandyklę, kurią prie stiklo paviršiaus pridėkite smailiu kampu ir stumkite ašmenis paviršiumi.

- **Kaitlentei pakankamai ataušus pašalinkite:** kalkių nuosėdas, vandens dėmes, riebalų dėmes, metalo spalvos dėmes. Kaitlentę valykite drėgnu skudurėliu ir nešveičiamąja valymo priemone. Nuvalę kaitlentę, ją nusauskinkite minkštu audiniu.
- **Pašalinkite blizgančias metalo atspalvio dėmes:** naudokite vandens ir acto tirpalą ir valykite stiklo paviršių šluoste.

8. TRIKČIŲ ŠALINIMAS







ISPĖJIMAS!

Žr. saugos skyrius.

8.1 Ką daryti, jeigu...

Triktis	Galima priežastis	Veiksmai
Kaitlentės nepavyksta įjungti arba valdyti.	Kaitlentė neprijungta arba netinkamai prijungta prie elektros tinklo.	Patikrinkite, ar viryklė tinkamai prijungta prie elektros tinklo.

Triktis	Galima priežastis	Veiksmai
	Perdegę saugiklis.	Patikrinkite, ar veikimas sutriko dėl saugiklio. Jeigu saugiklis pakartotinai perdega, kreipkitės į kvalifikuotą elektriką.
	10 sek. nepasirinkote kaitinimo lygio.	Dar kartą įjunkite kaitlentę ir 10 sek. laikotarpyje pasirinkite kaitinimo lygį.
	Vienu metu palietėte 2 arba daugiau mygtukų.	Vienu metu paspauskite tik vieną jutiklinį mygtuką.
	Ant valdymo skydelio yra ištekėjusio skysčio arba riebalų.	Nuvalykite valdymo skydelį.
Išgirsite nuolatinį garsinį signalą.	Neteisingas elektroninės sistemos sujungimas.	Atjunkite kaitlentę nuo elektros tinklo. Pasirūpinkite, kad sistemą patikrintų profesionalus elektrikas.
Suveikia garsinis signalas ir kaitlentė išsijungia. Garsinis signalas suveikia tuomet, kai kaitlentė išsijungia.	Ant vienos ar kelių kaitviečių padėtas kažkoks objektas.	Nuimkite objektą nuo kaitviečių.
Kaitlentė išsijungia.	Kažką uždėjote ant jutiklinio skydelio  .	Nuimkite uždėtą objektą nuo kaitviečių.
Likutinės kaitros indikatorius neįsijungia.	Kaitvietė neįkaito, nes veikė per trumpai, arba sugedo jutiklis.	Jei kaitvietė įjungta jau pakankamai ilgą laiką ir neįkaista, kreipkitės į įgaliotąjį aptarnavimo centrą.
Automatinis įkaitinimas neveikia.	Kaitvietė karšta.	Palaukite, kol kaitvietė atvės.
	Nustatytas didžiausias kaitros lygis.	Didžiausias kaitros lygis atitinka šią funkciją.
Vienas kaitros lygio nustatymas keičia kitą.	Veikia Galios valdymas.	Žr. skyrių „Kasdienis naudojimas“.
Įkaista valdymo skydelis.	Naudojate pernelyg didelį prikaistuvį arba pastatėte jį per arti valdymo skydelio.	Jeigu galite, didesnius indus dėkite ant galinių kaitviečių.
Įsijungia  .	Veikia Apsaugos nuo vaikų įtaisas arba Užraktas.	Žr. skyrių „Kasdienis naudojimas“.
Įsijungia  .	Ant kaitvietės neuždėtas indas.	Uždėkite ant kaitvietės indą.
	Netinkamas indas.	Naudokite indukciniams kaitlentėms tinkančius prikaistus. Žr. skyrių „Patarimai“.
	Per mažas indo dugno skersmuo.	Naudokite tinkamo dydžio indą. Žr. „Techniniai duomenys“.
 ir pamatysite skaičių.	Kaitlentės programos klaida.	Išjunkite kaitlentę ir vėl ją įjunkite praėjus 30 sek. Jei  vėl įsijungia, atjunkite kaitlentę nuo maitinimo tinklo. Praėjus 30 sek. vėl prijunkite kaitlentę. Jei problema pašalinti nepavyktų, kreipkitės į įgaliotąjį aptarnavimo centrą.

8.2 Jei tinkamo sprendimo nerandate...

Jeigu patiems problemos pašalinti nepavyksta, kreipkitės į prekybos atstovą arba įgaliotąjį techninės priežiūros centrą. Nurodykite vardinėje lentelėje pateiktus duomenis. Taip pat nurodykite trijų skaičių kodą, kurį rasite stiklo keramikos paviršiaus kampe, ir suveikusį klaidos pranešimą.

Pasirūpinkite, kad kaitlentę naudotumėte tinkamai. Jei prietaiso techninės priežiūros ar remonto darbus atliks ne įgaliotas techninės priežiūros atstovas, papildomi darbai bus mokami, net ir garantinio aptarnavimo laikotarpiu. Informacija apie garantinį laikotarpį ir įgaliotuosius techninės priežiūros centrus pateikta garantinėje knygelėje.

9. TECHNINIAI DUOMENYS

9.1 Vardinė lentelė

Modelis LIV63431BW
Tipas 61 B4A 01 AA
Indukcija 7.35 kW
Serijos nr.
ELECTROLUX

PNC 949 492 351 00
220–240 V / 400 V 2 N 50–60 Hz
Pagaminta: Rumunija
7.35 kW



9.2 Kaitvietės techniniai duomenys

Kaitvietė	Vardinė galia (didžiausias kaitros lygis) [W]	PowerBoost [W]	PowerBoost didžiausia trukmė [min.]	Gaminimo indo skersmuo [mm]
Kairysis priekinis	2300	3200	10	125 - 210
Kairysis galinis	2300	3200	10	125 - 210
Dešinysis priekinis	1400	2500	4	125 - 145
Dešinysis galinis	1800	2800	10	145 - 180

Faktinė kaitviečių galia gali šiek tiek skirtis nuo lentelėje nurodytų duomenų. Ji priklauso nuo gaminimo indo dydžio ir medžiagos.

Norėdami pasiekti optimalių maisto gaminimo rezultatų, naudokite gaminimo indus, kurių

skersmuo ne didesnis nei nurodytas lentelėje.

10. ENERGIJOS EFEKTYVUMAS

10.1 Informacija apie gaminį*

Modelio identifikatorius

LIV63431BW

Kaitlentės tipas

Integruota kaitlentė

Kaitviečių skaičius	4	
Kaitinimo technologija	„Induction“	
Apskritų kaitviečių skersmuo (Ø)	Kairysis priekinis	21,0 cm
	Kairysis galinis	21,0 cm
	Dešinysis priekinis	14,5 cm
	Dešinysis galinis	18,0 cm
Kaitvietės energijos sąnaudos (EC electric cooking)	Kairysis priekinis	179,3 Wh/kg
	Kairysis galinis	178,4 Wh/kg
	Dešinysis priekinis	183,2 Wh/kg
	Dešinysis galinis	184,9 Wh/kg
Kaitlentės energijos sąnaudos (EC electric hob)	181,5 Wh/kg	

*Skirta Europos Sąjungai, pagal ES reglamentą 66/2014. Baltarusijai pagal STB 2477-2017, A priedą. Ukrainai pagal 742/2019.

EN 60350-2 Buitiniai elektriniai virimo ir kepimo prietaisai. 2 dalis. Kaitlentės – eksploatacinių charakteristikų matavimo metodai

10.2 Energijos taupymas

Jeigu laikysitės toliau pateiktų patarimų, kasdien gamindami galėsite sutaupyti energijos.

- Kai šildote vandenį, naudokite jo tik tiek, kiek reikia.
- Jeigu įmanoma, prikaistuvius uždenkite dangčiais.
- Uždėkite prikaistuvį, prieš įjungdami kaitvietę.
- Mažesnius prikaistuvius dėkite ant mažesnių kaitviečių.
- Uždėkite prikaistuvį tiesiai ant kaitvietės vidurio.
- Maistui pašildyti arba iššildyti naudokite likusį karštį.

11. APLINKOS APSAUGA

Atiduokite perdirbti medžiagas, pažymėtas šiuo ženklu . Išmeskite pakuotę į atitinkamą atliekų surinkimo konteinerį, kad ji būtų perdirbta. Padėkite saugoti aplinką bei žmonių sveikatą ir surinkti bei perdirbti elektros ir elektronikos prietaisų atliekas.

Neišmeskite šiuo ženklu  pažymėtų

prietaisų kartu su kitomis buitinėmis atliekomis. Atiduokite šį gaminį į vietos atliekų surinkimo punktą arba susisieki su vietos savivaldybe dėl papildomos informacijos.

CE

867372825-A-372021