

EW7H578S



BG Барабанна сушилня
HU Szárítógép

Ръководство за употреба
Használati útmutató

2
30

СЪДЪРЖАНИЕ

1. ИНФОРМАЦИЯ ЗА БЕЗОПАСНОСТ.....	3
2. ИНСТРУКЦИИ ЗА БЕЗОПАСНОСТ.....	5
3. ОПИСАНИЕ НА УРЕДА.....	7
4. КОНТРОЛЕН ПАНЕЛ.....	8
5. ТАБЛИЦА С ПРОГРАМИ.....	9
6. ОПЦИИ.....	10
7. НАСТРОЙКИ.....	12
8. ПРЕДИ ПЪРВОНАЧАЛНА УПОТРЕБА.....	14
9. ВСЕКИДНЕВНА УПОТРЕБА.....	15
10. ПРЕПОРЪКИ И СЪВЕТИ.....	17
11. ГРИЖИ И ПОЧИСТВАНЕ.....	18
12. ОТСТРАНЯВАНЕ НА НЕИЗПРАВНОСТИ.....	21
13. ТЕХНИЧЕСКИ ДАННИ.....	24
14. КРАТКО РЪКОВОДСТВО.....	26
15. ИНФОРМАЦИЯ ЗА ПРОДУКТА ВЪВ ВРЪЗКА С РЕГЛАМЕНТ НА ЕС 1369/2017.....	28

НИЕ МИСЛИМ ЗА ВАС

Благодарим Ви, че закупихте уред от Electrolux. Избрахте продукт, който носи със себе си десетилетия професионален опит и нововъведения. Оригинален и стилен, той е създаден с мисъл за Вас. Така че, когато и да го използвате, можете да сте сигурни, че ще получите невероятни резултати по всяко време.

Добре дошли в Electrolux.

Посетете нашия уебсайт, за да:



Вижте полезни съвети за употреба, брошури, отстраняване на неизправности, информация за сервиз и ремонт:

www.electrolux.com/support



Регистрирайте продукта си за по-добро обслужване:

www.registerelectrolux.com



Купете аксесоари, консумативи и оригинални резервни части за Вашия уред:

www.electrolux.com/shop

ГРИЖИ И ОБСЛУЖВАНЕ НА КЛИЕНТИТЕ

Винаги използвайте оригинални резервни части.

Когато се свързвате с нашия оторизиран отдел „Обслужване“, трябва да имате под ръка следната информация: Модел, PNC (номер на продукт), сериен номер.

Информацията може да се намери на табелата с номинални стойности.

 Предупреждение/Внимание – важна информация за безопасност

 Обща информация и съвети

 Информация за опазване на околната среда

Запазваме си правото на изменения.

1. ⚠ ИНФОРМАЦИЯ ЗА БЕЗОПАСНОСТ

Преди да започнете инсталиране и експлоатация на този уред, прочетете внимателно предоставените инструкции. Производителят не е отговорен за наранявания или повреди в резултат на неправилна инсталация или употреба. Винаги дръжте инструкциите на безопасно и лесно достъпно място за справка в бъдеще.



– Прочетете доставените инструкции.

1.1 Безопасност за децата и хората с ограничени способности



ВНИМАНИЕ!

Риск от задушаване, нараняване или трайно увреждане.

- Този уред може да бъде използван от деца над 8 годишна възраст, както и лица с намалени физически, сетивни и умствени възможности или лица без опит и познания, само ако те са под наблюдение или бъдат инструктирани относно безопасната употреба на уреда и възможните рискове.
- Деца между 3- и 8-годишна възраст и хора с тежки или комплексни увреждания трябва да се държат далеч от уреда, освен ако не са под постоянно наблюдение.
- Деца под 3-годишна възраст трябва да се държат далеч от уреда, освен ако не са под постоянно наблюдение.
- Не позволявайте на деца да си играят с уреда.
- Дръжте всички опаковки далеч от деца и изхвърлете опаковките по местните правила.
- Пазете препаратите далеч от деца.
- Пазете децата и домашните любимци далеч от уреда, когато вратичката е отворена.

- Ако уредът има устройство за детска безопасност, то трябва да се активира.
- Деца не трябва да извършват почистване или поддръжка на уреда без надзор.

1.2 Основна безопасност

- Не променяйте предназначението на уреда.
- Ако барабанната сушилня се постави върху горната част на пералната машина, използвайте набора за надстройване. Наборът за надстройване, предоставен от упълномощен представител, може да бъде използван само с уреда, посочен в инструкциите, които са предоставени с принадлежността. Прочетете внимателно преди инсталиране (вж. в брошурата за Инсталиране).
- Уредът може да се инсталира като свободностоящ или под кухненския плот като спазвате съответното разстояние (вж. в брошурата за Инсталиране).
- Не инсталирайте уреда зад врата, която се заключва, плъзгаща се врата или врата с панти в срещуположната на уреда страна, които биха възпрепятствали пълното отваряне на уреда.
- Вентилационният отвор в основата не бива да бъде покриван от килим или други постелки за под.
- **ПРЕДУПРЕЖДЕНИЕ:** Уредът не трябва да е захранван чрез външно превключващо устройство като таймер или да е свързан към ел. верига, която постоянно се вкл. и изкл. от устройство.
- Включете захранващия щепсел към контакта само в края на инсталацията. Уверете се, че щепселът на захранването е достъпен след инсталиране.
- Ако захранващият кабел е повреден, той трябва да се смени от производителя, негов оторизиран сервизен център или квалифицирано лице, за да се избегне опасност.

- Не превишавайте обема на максимално зареждане от 8 kg (вижте глава „Таблица с програми“).
- Не използвайте уреда, ако съдовете са замърсени с индустриални химикали.
- Избършете праха или остатъците от опаковането, които са се натрупали около уреда.
- Не използвайте уреда без филтър. Почиствайте филтъра за влакна преди и след всяка употреба.
- Не сушете в сушилнята неизпрани дрехи.
- Тъкани, които са били замърсени с вещества като мазнина за готвене, ацетон, алкохол, бензин, керосин, препарати за премахване на петна, терпентин, восък и препарати за премахване на восък, трябва да се изперат с гореща вода и перилен препарат, преди да се изсушат в сушилня.
- Предмети като порест каучук (латексова пяна), шапчици за душ, водонепроницаеми тъкани, артикули с гумена основа и дрехи или възглавници, снабдени с подложки от порест каучук, не трябва да се сушат в сушилня.
- Омекотители на тъкани или подобни препарати трябва да се използват само според предписанията на производителя.
- Премахнете всички предмети от прането, които могат да причинят запалване, като запалки или кибрити.
- **ВНИМАНИЕ:** Не спирайте сушенето в сушилнята преди края на цикъла на сушене, освен ако няма да извадите бързо всички дрехи и да ги прострете, така че топлината да се разпръсне.
- Преди обслужване на уреда го изключете и извадете щепсела от захранващия контакт.

2. ИНСТРУКЦИИ ЗА БЕЗОПАСНОСТ

2.1 Монтаж

- Махнете всички опаковки.
- Не монтирайте и не използвайте повреден уред.
- Следвайте инструкциите за инсталиране, приложени към уреда.
- Винаги внимавайте, когато местите уреда, тъй като е тежък. Винаги

използвайте предпазни ръкавици и затворени обувки.

- Не монтирайте уреда на места, където температурата може да е под 5°C или по-висока от 35°C.
- Подът, където ще се монтира уредът, трябва да е равен, стабилен, устойчив на топлина и чист.
- Уверете се, че има циркулация на въздух между уреда и пода.
- Винаги дръжте уреда вертикално, докато го местите.
- Задната част на уреда трябва да бъде поставена до стената.
- Когато уредът е поставен в постоянно си положение, проверете дали е напълно нивелиран с помощта на нивелир. Ако не е, наместете крачетата.

2.2 Електрическо свързване



ВНИМАНИЕ!

Риск от пожар или токов удар.

- Свържете кабела за захранването към контакта единствено в края на инсталацията. Уверете се, че щепселът за захранване е достъпен след инсталирането.
- Уредът трябва да е заземен.
- Уверете се, че параметрите на табелката с технически данни са съвместими с електрическите данни на захранващата мрежа.
- Винаги използвайте правилно монтиран контакт със защита от токов удар.
- Не използвайте разклонители или адаптери с много входове.
- Не издърпвайте захранващия кабел, за да изключите уреда. Винаги издърпвайте щепсела на захранването.
- Не пипайте захранващия кабел или щепсела с мокри ръце.

2.3 Употреба



ВНИМАНИЕ!

Опасност от нараняване, токов удар, пожар, изгаряне или повреда на уреда.

- Този уред е предназначен само за домашна употреба.
- Не изсушавайте повредените (скъсани, оръфани) дрехи, които имат подплънки.
- Ако прането е изпрано с препарат за отстраняване на петна, извършете допълнителен цикъл на изплакване преди да стартирате цикъла на сушене.
- Сушете само тъкани, които са подходящи да се сушат в уреда. Следвайте инструкцията за почистване, на етикета на всяка дреха.
- Не пийте и не пригответе храна с кондензираната вода/дестилираната вода. Може да причини здравословни проблеми на хора и домашни животни.
- Не сядайте и не стъпвайте върху отворената вратичка на уреда.
- Не сушете в уреда дрехи, които са много мокри и капят.

2.4 Вътрешно осветление



ВНИМАНИЕ!

Опасност от нараняване.

- Относно лампата(ите) вътре в този продукт и резервните лампи, продавани отделно: Тези лампи са предназначени да издържат на екстремни физически условия в домакински уреди, като температура, вибрации, влажност или са предназначени да сигнализират информация за работното състояние на уреда. Те не са предназначени за използване в други приложения и не са подходящи за осветяване на помещения в домакинството.
- Видимо излъчване от светодиода, не гледайте директно в лъча.

- За подмяна на вградената лампичка се обърнете към оторизиран сервизен център.

2.5 Грижи и почистване



ВНИМАНИЕ!

Опасност от нараняване или повреда на уреда.

- Не използвайте водоструйка или пара, за да почистите уреда.
- Почистете уреда с мокра и мека кърпа. Използвайте само неутрални препарати. Не използвайте абразивни продукти, грапави, почистващи кърпи, разтворители или метални предмети.
- Бъдете внимателни при почистване на уреда, за да предотвратите повреда на системата за охлаждане.

2.6 Компресор



ВНИМАНИЕ!

Опасност от повреда в уреда.

- Компресорът и неговите системи в барабанната сушилня са заредени със специален препарат, който не

съдържа флоро-хлоро-хидроводород. Системата трябва да стои изправена. Увреждането на системата може да предизвика теч.

2.7 Обслужване

- За поправка на уреда се свържете с оторизиран сервизен център.
- Използвайте само оригинални резервни части.

2.8 Изхвърляне



ВНИМАНИЕ!

Риск от нараняване или задушаване.

- Изключете уреда от електрозахранването и водоподаването.
- Извадете захранващия ел. кабел в близост до уреда и го изхвърлете.
- Премахнете дръжката на вратичката, за да предотвратите заклещването на деца или домашни любимци в барабана.
- Изхвърлете уреда в съответствие с местните изисквания за изхвърляне на "Отпадъци от електрическо и електронно оборудване (ОЕЕО)".

3. ОПИСАНИЕ НА УРЕДА

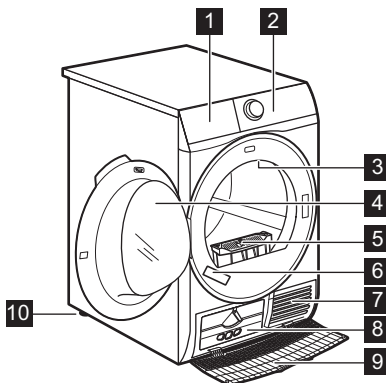

- 1 Водосъдържател
- 2 Контролен панел
- 3 Вградена лампичка
- 4 Вратичка на уреда
- 5 Филтър
- 6 Табелка с данни
- 7 Отвори за въздушния поток
- 8 Капак на топлообменника
- 9 Покрийте на топлообменника
- 10 Регулируеми крачета



За по-лесно зареждане с пране или по-лесен монтаж вратичката може да се обръща. (Вижте отделната листовка.)

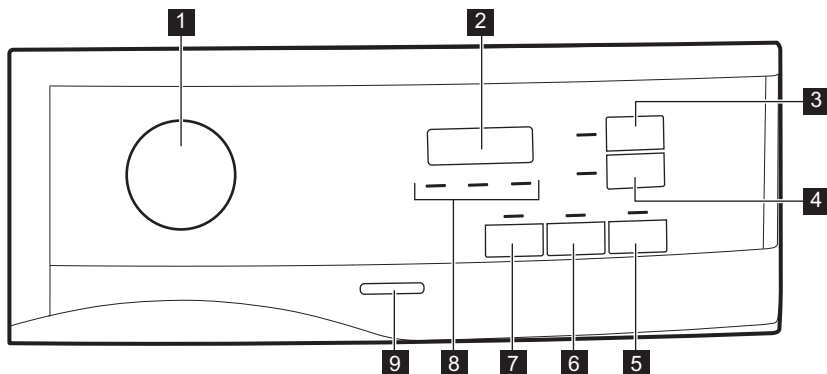

4. КОНТРОЛЕН ПАНЕЛ









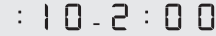
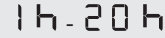

- 1** Ключ за програмите и ключ за ● RESET (нулиране)
 - 2** Дисплей
 - 3** Time Drying (Час) сензорен бутон
 - 4** Delay Start (Отлагане) сензорен бутон
 - 5** Start/Pause (Старт / Пауза) сензорен бутон
 - 6** Less creasing (Против намачкване) сензорен бутон
 - 7** Quiet (Екстра тиха) сензорен бутон
 - 8** Индикатор: почистете филтъра, източете контейнера за вода, проверете кондензатора
 - 9** Бутон за вкл./изкл.
- i** Натиснете сензорните бутони с пръст в областта със символа или името на опцията. Не носете ръкавици, когато работите с командното табло. Уверете се, че командното табло е винаги чисто и сухо.

4.1 Дисплей



Символ на дисплея	Описание на символите
	вкл. защита за деца
	грешен избор или ключът е на позиция ● "Reset" (нулиране)
	продължителността на програмата
	времетраене на сушенето
	времетраене на отложения старт

5. ТАБЛИЦА С ПРОГРАМИ

Програма	Зарежда- не 1)	Свойства/тип тъкан ²⁾
 ³⁾ Cottons (Памук) Есо	8 кг	Цикъл за използване за сушене на памучни дрехи с ниво на сухота „памук за прибиране“, с максимално енергоспестяване. / 
Cottons (Памук) Допълнително	8 кг	Ниво на изсушаване: екстра сухи. / 
Cottons (Памук) За прибиране	8 кг	Цикълът е дефиниран за сушене на всички видове памук, готови за сгъване (за прибиране). / 
Cottons (Памук) Гладене	8 кг	Ниво на изсушаване: подходящо за гладене. / 
Synthetics (Синтетика) Допълнително	3,5 кг	Ниво на изсушаване: екстра сухи. / 
Synthetics (Синтетика) За прибиране	3,5 кг	Ниво на изсушаване: за прибиране. / 
Delicates (Фини тъкани)	4 кг	Деликатни тъкани като вискоза, целулоза, акрил и техните производни. / 
Time Dry (Време за сушене)	5 кг	С тази програма можете да използвате опцията Time Drying (Час) и да зададете времетраене на програмата. Времето на сушене трябва да е съобразено със заредения обем, напр. 2 ч. за 5 кг памучен текстил. / 

Програма	Зарежда- не 1)	Свойства/тип тъкан ²⁾
Bedlinen (Спално бельо) +	4,5 кг	Максимално три комплекта спално бельо, единият от които може да е с двоен размер. / ☺☺☺
Silk (Коприна)	1 кг	Леко сушене на изпрани на ръка копринени тъкани. / ☺☺☺
Wool (Вълна)	1 кг	Вълнени тъкани. Леко сушене на изпрани на ръка вълнени тъкани. Отстранете незабавно дрехите, когато програмата свърши.
Outdoor	2 кг	За изсушаване на външни дрехи, технически, спортни, водоустойчиви и „дишащи“ якета, двуслойни якета със сваляща се подплата или вътрешна изолация. Подходящо за сушене в барабанна сушилня. / ☺☺☺
Denim (Дънки)	4 кг	Всекидневно облекло като джинси, суичери от материали с различни дебелини (например по яките, маншетите и шевове). / ☺☺☺
Mixed (Бърза програма за смесено пране) +	6 кг	Комбинация от дрехи от памук, смес от памук и синтетика и синтетични влакна. / ☺☺☺

1) Максималното тегло се отнася за сухи дрехи.

2) За значението на знака за тъканта вижте глава **ПОЛЕЗНИ СЪВЕТИ: Подготовка на прането**.

3) Програмата  Cottons (Памук) За прибиране ECO е „стандартната програма за памук“ съгласно Регламент на Комисията ЕС № 392/2012. Подходяща е за сушене на нормално мокро памучно пране и е най-ефективна от гледна точка на консумацията на енергия за сушене на мокро памучно пране.

6. ОПЦИИ

6.1 Quiet (Екстра тиха)

Уредът работи при ниски нива на шум, без това да се отразява на качеството на изсушаване. Уредът работи бавно с по-дълго време на цикъла.

6.2 Less creasing (Против намачкване)

Удължава фазата против намачкване до 60 мин. в края на цикъла на сушене. Тази функция намалява гънките. Прането може да се извади

по време на фазата против намачкване.

6.3 Time Drying (Час)

Можете да зададете времетраенето на програмата от най-малко 10 минути до най-много 2 часа. Необходимото времетраене е свързано с количеството на пране в уреда.



Препоръчваме да задавате кратко времетраене за малки количества пране или само за една дреха.

ПРЕПОРЪКА ЗА ВРЕМЕ ЗА СУШЕ-НЕ	
10 – 20 min	само действие с хладен въздух (без топъл).
20 – 40 min	допълнително сушене за подобряване на сухотата след предишен цикъл на сушене.

ПРЕПОРЪКА ЗА ВРЕМЕ ЗА СУШЕ-НЕ

>40 min	пълно сушене на малко количество пране до 4 kg, добре центруфугирано (>1200 rpm).
---------	---

6.4 Time Drying (Час) на програма Wool (Вълна)

Опция, подходяща за Wool (Вълна) програма за коригиране на окончателното ниво на сухота.

6.5 Таблица с опции

Програми ¹⁾	Quiet (Екстра тиха)	Less creasing (Против намачкване)	Time Drying (Час)
Cottons (Памук) Есо		■	
Cottons (Памук) Допълнително	■	■	
Cottons (Памук) За прибиране	■	■	
Cottons (Памук) Гладене		■	
Synthetics (Синтетика) Допълнително	■	■	
Synthetics (Синтетика) За прибиране	■	■	
Delicates (Фини тъкани)		■	
Time Dry (Време за сушене)		■	■
Bedlinen (Спално бельо) +		■	

Програми ¹⁾	Quiet (Екстра тиха)	Less creasing (Против намачкване)	Time Drying (Час)
Silk (Коприна)		■	
Wool (Вълна)			■ 2)
Outdoor			
Denim (Дънки)		■	
Mixed (Бърза програма за смесено пране) +		■	

1) Заедно с програмата можете да зададете 1 или повече опции. За да ги активирате или деактивирате, натиснете съответния сензорен бутон.

2) Вижте глава ОПЦИИ: Избор време за сушене при програма за вълна

7. НАСТРОЙКИ

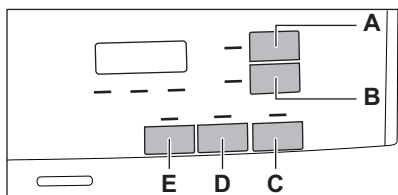

- A. Time Drying (Час) сензорен бутон
- B. Delay Start (Отлагане) сензорен бутон
- C. Start/Pause (Старт / Пауза) сензорен бутон
- D. Less creasing (Против намачкване) сензорен бутон
- E. Quiet (Екстра тиха) сензорен бутон

7.1 Функция "Заклучване за деца"

Тази опция не позволява на децата да си играят с уреда, докато е активна програмата. Сензорните панели са заключени.

Само бутонът Вкл./Изкл. е отключен.

Активиране на опцията за защита за деца:

1. Натиснете бутона за вкл./изкл, за да включите уреда.
2. Натиснете и задръжте сензорния панел (E) за няколко секунди.

Задейства се индикаторът за защита на деца.



Възможно е да деактивирате защитата за деца, докато програмата е активна. Натиснете и задръжте едновременно панелите, докато индикаторът за защита за деца изгасне. Функцията "Заклучване за деца" не е достъпна за 8 секунди след включване на уреда.

7.2 Регулиране на оставащата влажност на прането

- i** Всеки път, когато влизате в режим „Регулиране на оставащата влажност на прането“, предходно зададената степен на оставаща влажност ще се промени до следващата стойност (напр. предходно зададено - 2 - ще се промени на - 1 -).

За да промените степента по подразбиране на оставащата влага:

1. Натиснете бутона за вкл./изкл., за да включите уреда.
2. Използвайте програматора, за да зададете която и да е програма.
3. Изчакайте приблизително 8 секунди.
4. Натиснете и задръжте бутони (E) и (D) едновременно.

Един от тези индикатори светва:

- - □ - максимално сушене
 - - | - по-сухо пране
 - - 2 - стандартно сухо пране
5. Натиснете и задръжте бутоните (E) и (D) отново, докато индикаторът на правилното ниво се включи.

- i** Ако дисплеят се върне в нормалния режим (ще се показва времето на избраната програма от стъпка 2), докато задавате степента на оставащата влажност, докоснете и задръжте бутоните (E) и (D) още веднъж, за да влезете в режим „Регулиране на оставащата влажност на прането“ (предходно зададената стойност на оставаща влажност ще се промени на следващата стойност).

6. След 5 секунди дисплеят се връща към нормалния режим.

7.3 Индикатор на контейнера за вода

Индикаторът на контейнера за вода е включен по подразбиране. Той се включва, когато програмата приключи или когато е необходимо да изпразните контейнера за вода.

- i** Ако е монтиран комплект за източване (допълнителен аксесоар), уредът автоматично източва водата от контейнера за вода. При това условие, ние ви препоръчваме да деактивирате индикатора на контейнера за вода.

Деактивиране на индикатора на контейнера за вода:

1. Натиснете бутона за вкл./изкл., за да включите уреда.
2. Изчакайте приблизително 8 секунди.
3. Натиснете и задръжте бутони (B) и (D) едновременно.

Дисплеят показва една от тези 2 конфигурации:

- Дисплеят показва "Изкл.". След 5 секунди дисплеят се връща към нормалния режим.
- Дисплеят показва "Вкл.". След 5 секунди дисплеят се връща към нормалния режим.

7.4 Звънец Вкл./Изкл.

За да деактивирате или активирате звукови сигнали, натиснете и задръжте едновременно за приблизително 2 секунди сензорни бутони (A) и (B) едновременно.

8. ПРЕДИ ПЪРВОНАЧАЛНА УПОТРЕБА

- i** Транспортните болтове се отстраняват автоматично при първото активиране на сушилнята. Възможно е да чуете шум.

За отключване на транспортните болтове:

1. Включете уреда.
2. Изберете която и да е програма.
3. Натиснете бутона „Старт/пауза“. Барабанът започва да се върти. Бравите на задните барабани се деактивират автоматично.

Преди да използвате уреда за сушене на дрехи:

- Почистете барабана на сушилнята с навлажнена кърпа.
- Започнете 1-часова програма с влажно пране.

- i** При започване на цикъла на сушене (първите 3 – 5 минути) нивото на шума може да е малко по-високо. Това е заради стартирането на компресора. Това е нормално за уреди с компресор, като хладилници или фризери.

8.1 Необичайна миризма

Уредът е плътно опакован.

След разопаковането на продукта можете да усетите необичайна миризма. Това е нормално за чисто нови продукти.

Уредът е изграден от няколко различни вида материал, които всички заедно могат да генерират необичайна миризма.

С течение на времето, след няколко цикъла на сушене, необичайната миризма постепенно изчезва.

8.2 Шумове

- i** По време на цикъла на сушене могат да се чуят различни шумове. Те са напълно нормални оперативни звуци.

Работен компресор.

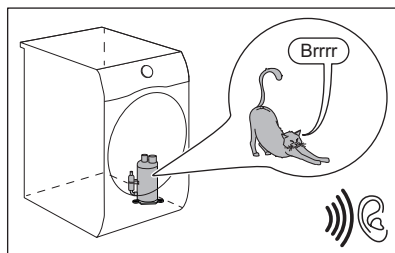

Въртящ се барабан.

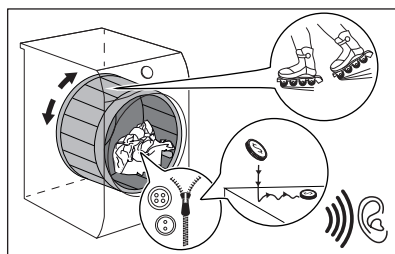

Работещи вентилатори.

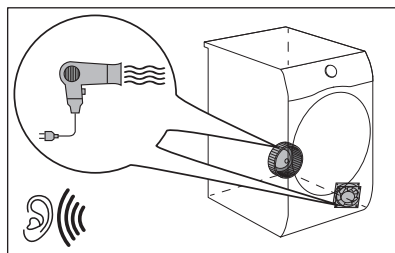

Работна помпа и прехвърляне на конденз в резервоара.

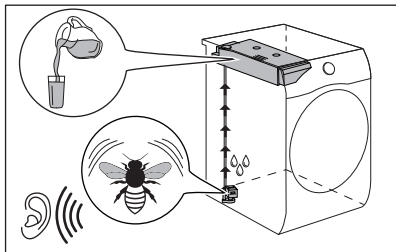

9. ВСЕКИДНЕВНА УПОТРЕБА

9.1 Започнете програма без отложен старт

1. Подгответе прането и заредете уреда.

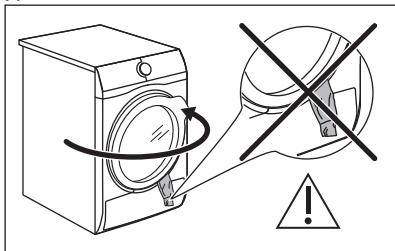

ПРЕДУПРЕЖДЕНИЕ!

Уверете се, че след като сте затворили вратичката, прането не се закача между вратата на уреда и гуменото уплътнение.

2. Натиснете бутона за вкл./изкл., за да активирате уреда.
3. Задайте правилната програма и опции за вида зареждане.

На екрана е показано времетраенето на програмата.



Реалното време за сушене ще зависи от вида зареждане (количество и състав), температурата в помещението и влажността на прането след фазата на центрофугиране.

4. Натиснете сензорния бутон Start/Pause (Старт / Пауза). Програмата стартира.

9.2 Стартиране на програмата с отложен старт

1. Задайте правилната програма и опции за вида зареждане.
2. Натиснете бутона за отложен старт многократно, докато дисплеят покаже времето, която искате да зададете.



Можете да забавите старта на програма от минимум 1 час до максимум 20 часа.

3. Натиснете сензорния бутон Start/Pause (Старт / Пауза).

Дисплеят показва отброяването на отложения старт. Когато отброяването завърши, програмата стартира.

9.3 Сменете програмата

1. Натиснете бутона за вкл./изкл., за да деактивирате уреда
2. Натиснете бутона за вкл./изкл., за да включите уреда.
3. Задайте програмата.





Алтернативно:

1. Завъртете ключа за избиране на позицията ● "Reset" (нулиране).
2. Изчакайте 1 секунда. На екрана се появява — — —.
3. Задайте програмата.

9.4 В края на програмата

Когато програмата завърши:

- Ще прозвучи звуков сигнал с прекъсване.





- Дисплеят показва  :  
- Индикаторите  Filter (Филтър) и  Tank (Резервоар) се включват.
- Индикаторът Start/Pause (Старт / Пауза) е включен.

Уредът продължава да работи с фазата за защита от намачкване за още приблизително 30 минути или повече, ако е била зададена опцията Less creasing (Против намачкване) (вж. глава *Опция – Less creasing (Против намачкване)*).

Фазата против намачкване намалява появяването на гънки.

Можете да извадите прането, преди да завърши фазата за намаляване на гънките. За по-добри резултати препоръчваме да извадите прането, когато фазата е почти приключила или приключила.

Когато фазата за защита от намачкване е приключила:

- Дисплеят все още показва  : 

- Индикаторите  Filter (Филтър) и  Tank (Резервоар) се включват.
- Индикаторът Start/Pause (Старт / Пауза) изгасва.

1. Натиснете бутона за включване/изключване, за да деактивирате уреда.
2. Отворете вратата на уреда.

3. Извадете прането.

4. Затворете вратата на уреда. Възможни причини за незадоволителни резултати при сушене:

- Неправилни настройки за ниво на сушене по подразбиране. Вижте глава *Настройка на нивото на сушене по подразбиране*
- Температурата в помещението е прекалено ниска или прекалено висока. Оптималната стайна температура е между 18° – 25°C.



Винаги почиствайте филтъра и изпразвайте контейнера за вода, когато програмата приключи.

9.5 Функция Готовност

За да се намали потреблението на енергия, тази функция автоматично деактивира уреда:

- След 5 минути, ако не стартирате програмата.
- След 5 минути от края на програмата.



Времето е намалено на 30 секунди, ако ключът за избиране сочи към позиция ● "Reset" (нулиране).

10. ПРЕПОРЪКИ И СЪВЕТИ

10.1 Подготовка на прането



Много често дрехите след цикъла на измиване се месят и се заплитат напълно.

Сушенето на смесените и заплетени дрехи е неефективно.

За да се осигури правилен въздушен поток и равномерно изсушаване, се препоръчва да разклащате и зареждате една по една дрехите в сушилната.

За да осигурите правилния процес на сушене:

- Закопчайте циповете.
- Закопчайте коланите и пликовете на юрганите.
- Не сушете връзки или панделки развързани (напр. връзки на престилки). Завържете ги преди началото на програмата.
- Извадете всички предмети от джобовете.

- Обърнете наопаки дрехи с вътрешен слой от памук. Памучният слой трябва да гледа навън.
- Винаги задавайте подходяща програма за типа пране.
- Не поставяйте заедно светли и тъмни дрехи.
- Използвайте подходяща програма за памук, пуловери и плетива, за да намалите намачкването.
- Не надвишавайте максималното количество, описано в главата Програми, или показано на дисплея.
- Сушете само пране, подходящо за барабанно сушене. Вижте етикета върху всяка дреха.
- Не сушете големи и малки артикули заедно. Малките артикули може да се заклеят в големите и да останат мокри.
- Разклатете големите дрехи, тъкани, преди да ги поставите в сушилната. Това е за да се избягват влажните места вътре в плата след цикъла на сушене.

Етикет	Описание
	Прането е подходящо за сушене в сушилната.
	Прането е подходящо за сушене в сушилната на високи температури.
	Прането е подходящо за сушене в сушилната само на ниски температури.
	Прането не е подходящо за сушене в сушилната.

11. ГРИЖИ И ПОЧИСТВАНЕ

11.1 Почистване на филтъра



ПРЕДУПРЕЖДЕНИЕ!

Избягвайте употребата на вода за почистване на филтъра. Вместо това изхвърлете мъха (избягвайте разпръскване на пластмасови нишки във водна среда).



За да постигнете максимални резултати при сушене, редовно почиствайте филтъра, тъй като ако е запушен, това води до по-продължителни цикли и повишена консумация на електроенергия. Почиствайте филтъра ръчно и ако се налага – с прахосмукачка.

1.

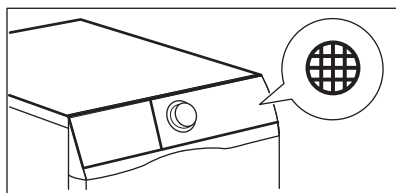

2.

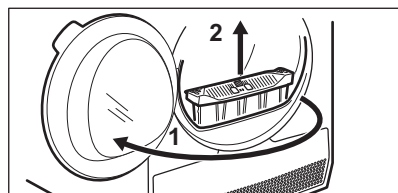

3.

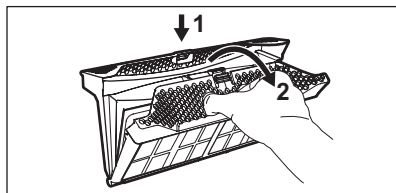

4.

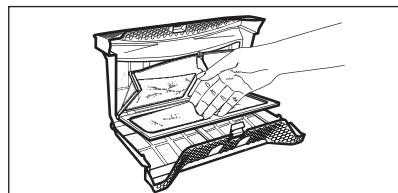

5. 1)

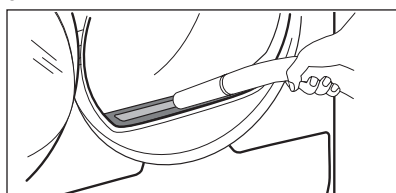

6.

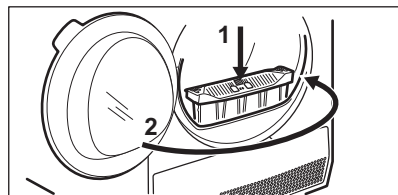

1) Ако е необходимо, почистете мъха от гнездото на филтъра и уплътнителя. Можете да използвате прахосмукачка.

11.2 Източване на контейнера за водата

1.

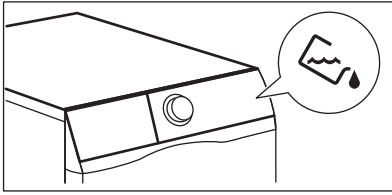

2.

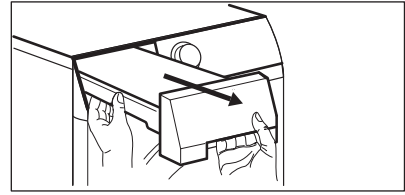

3.

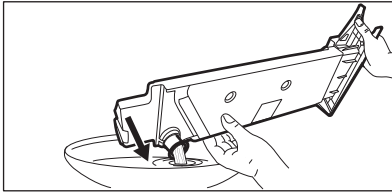

4.

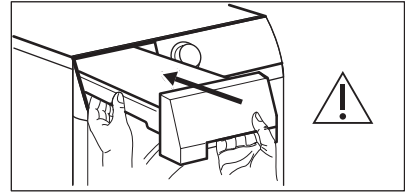

Можете да използвате водата от контейнера за вода като алтернатива на дестилирана вода (напр. за гладене на пара). Преди да използвате водата, премахнете остатъците от мръсотия във филтъра.

11.3 Почистване на топлообменника

1.

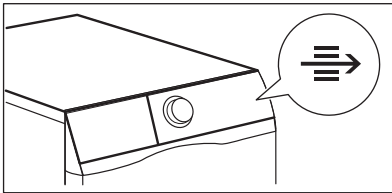

2.

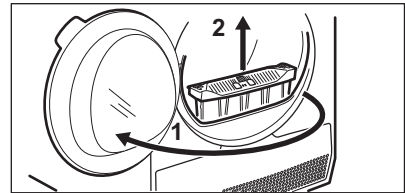

3.

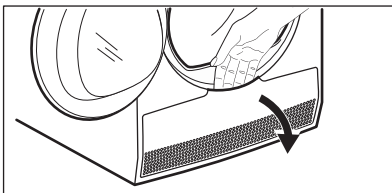

4.

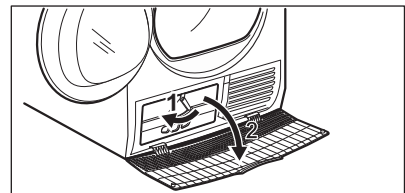

5.

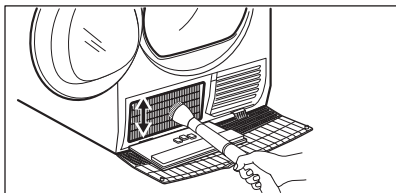

6.

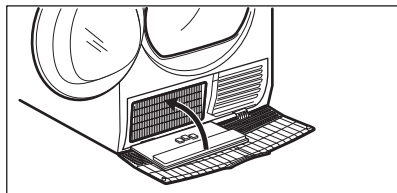

7.

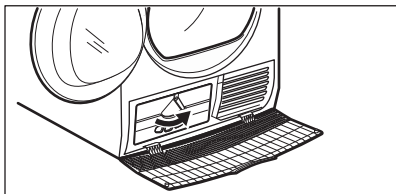

8.

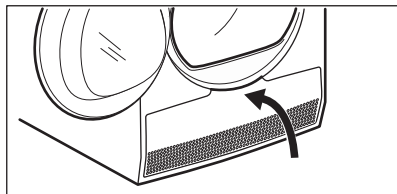

9.

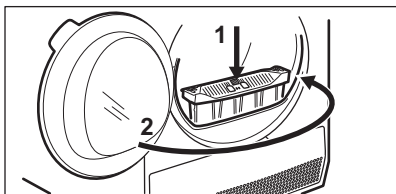
**ПРЕДУПРЕЖДЕНИЕ!**

Не докосвайте металната повърхност с голи ръце. Опасност от нараняване. Носете предпазващи ръкавици. Почиствайте внимателно, за да предотвратите наранявания по металната повърхност.

11.4 Почистване на сензора за влажност

**ПРЕДУПРЕЖДЕНИЕ!**

Риск от повреда на сензора за влажност. Не използвайте абразивни материали или домакински телчета за почистване на сензора.

Поставя се от вътрешната страна на зоната на вратата.

С течение на времето повърхността на сензора може да се замърси, което влошава характеристиките на сушене.

Препоръчваме да почистите сензора поне 3 или 4 пъти или ако наблюдавате спада на ефективността на сушене.

За почистване можете да използвате по-твърда гъба за миене на съдове и малко оцет или сапун за чинии.

За да почистите сензора:

1. Отворете вратата за зареждане.
2. Почистете няколко пъти повърхностите на датчика за влажност, като изтриете металната повърхност.

За да се осигурят най-добри резултати за изсушаване, уредът е оборудван със сензор за влажност на метала.

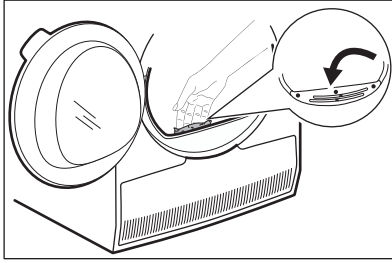

11.5 Почистване на барабана



ВНИМАНИЕ!

Откачете уреда от контакта, преди да го почиствате.

Използвайте стандартен неутрален почистващ препарат, за да почистите вътрешната повърхност на барабана и филтрите му. Подсушете почистените повърхности с мека кърпа.



ПРЕДУПРЕЖДЕНИЕ!

Не използвайте абразивни материали или домакински телчета за почистване на барабана.

11.6 Почистване на командното табло и корпуса

Използвайте стандартен неутрален почистващ препарат за почистване на командното табло и корпуса.

Използвайте влажна кърпа за почистването. Подсушете почистените повърхности с мека кърпа.



ПРЕДУПРЕЖДЕНИЕ!

Не използвайте за почистване на уреда препарати за почистване на мебели или препарати, които могат да причинят корозия.

11.7 Почистване на отворите за въздушен поток

Използвайте прахосмукачка, за да премахнете мъха от отворите за въздушния поток.

12. ОТСТРАНЯВАНЕ НА НЕИЗПРАВНОСТИ



ВНИМАНИЕ!

Вж. глава "Безопасност".

12.1 Кодове за грешка

Уредът не се включва или спира по време на работа.

Първо се опитайте да намерите решение на проблема (вж. таблицата). Ако проблемът продължи, се обърнете към оторизирания сервизен център.



ВНИМАНИЕ!

Деактивирайте уреда преди извършването на каквато и да било проверка.

В случай на сериозни проблеми прозвучава звуков сигнал, на дисплея се показва алармен код и бутона Старт/пауза може да премигва продължително:

Възможна причина	Възможна причина	Отстраняване
E5A	Моторът на уреда е пренатоварен. Твърде много пране или заседнал предмет в барабана.	Програмата не е приключила. Премахнете прането от барабана, задайте програмата и рестартирайте цикъла.
E97	Вътрешна неизправност. Липсва връзка между електронните компоненти на уреда.	Програмата не е приключила правилно или уредът е спрял прекалено рано. Изключете машината и я включете отново. Ако кодът за алармата се появи отново, обърнете се към оторизирания сервизен център.
E90	Електрозахранването не е стабилно.	Когато уредът показва E90 , изчакайте докато електрозахранването е стабилно, след това натиснете старт. Ако уредът спре цикъла без никаква индикация, натиснете старта на цикъла. Ако предупреждението се появи, проверете цялостта на захранващия кабел/контакт или електрозахранването.

Ако дисплеят покаже други алармени кодове, изключете и включете уреда. Ако проблемът продължава, свържете се с оторизиран сервизен център.

В случай на различен проблем с барабанната сушилна, проверете таблицата по-долу за възможни решения.

12.2 Отстраняване на неизправности

Проблем	Възможно решение
Не можете да включите уреда.	Уверете се, че щепселът е включен в контакта.
	Проверете предпазителя в таблото (на домашната инсталация).
Програмата не стартира.	Натиснете Start/Pause (Старт / Пауза) (старт/пауза).
	Уверете се, че вратата на уреда е затворена.
Вратата на уреда не се затваря.	Уверете се, че филтърът е монтиран правилно.
	Уверете се, че няма захванати дрехи между вратата на уреда и гуменото уплътнение.

Проблем	Възможно решение
Уредът спира по време на работа.	Уверете се, че резервоара за вода е празен. Натиснете Start/Pause (Старт / Пауза) (старт/пауза), за да стартирате програмата отново.
	Зареждането е твърде малко, увеличете нареждането или използвайте програмата Time Dry (Време за сушене).
Времетраенето на цикъла е прекалено дълго или резултатът от сушенето не е задоволителен. ¹⁾	Уверете се, че теглото на прането е подходящо за времетраенето на програмата.
	Уверете се, че филтърът е чист.
	Прането е прекалено мокро. Центрофугирайте прането отново в пералната машина.
	Уверете се, че стайната температура е по-висока от +5°C и по-ниска от +35°C. Оптималната стайна температура е между 18°C и 25°C.
	Задайте Time Dry (Време за сушене) или програмата Допълнително (екстра сухо). ²⁾
На дисплея се показва — — —.	Ако искате да зададете нова програма, деактивирайте и активирайте уреда.
	Уверете се, че опциите са подходящи за тази програма.

¹⁾ След максимум 5 часа програмата спира автоматично.

²⁾ Може някои места да останат влажни, когато сушите големи артикули (например чаршафи).

Ако резултатите от сушенето не са задоволителни

- Зададената програма не е правилна.
- Филтърът е задръстен.
- Теплообменникът е запушен.
- В уреда има твърде много пране.
- Барабанът е мръсен.
- Неправилна настройка на сензора за проводимост (Вижте глава

„Настройки – Настройване на нивото на влажност за оставащо пране“ за по-добра настройка).

- Отворите за въздушен поток са запушени.
- Стайната температура е прекалено ниска или прекалено висока (оптималната стайна температура е 18°C до 25°C)

13. ТЕХНИЧЕСКИ ДАННИ

Височина х ширина х дълбочина	850 x 596 x 638 мм (максимум 662 мм)
Макс. дълбочина при отворена вратичка на уреда	1107 мм
Макс. широчина при отворена вратичка на уреда	958 мм
Регулируема височина	850 мм (+ 15 мм - с регулиране на крачетата)
Обем на барабана	118 l
Максимален обем на зареждане	8 кг
Волтаж	230 V
Честота	50 Hz
Сила на звука	67 dB
Обща консумирана мощност	700 W
Клас на енергийна ефективност	A+++
Консумация на енергия при стандартна програма за памучни тъкани с пълно зареждане. ¹⁾	1,47 kWh
Консумация на енергия при стандартна програма за памучни тъкани с частично зареждане. ²⁾	0,83 kWh
Годишна консумация енергия ³⁾	176,50 kWh
Ляво — в режим на абсорбиране на мощността ⁴⁾	0,05 W
Изключен режим на абсорбиране на мощността ⁴⁾	0,05 W
Вид употреба	Домакинство
Допустима температура на околната среда	от +5°C до +35°C
Ниво на защита срещу навлизане на твърди частици и влага, осигурено от защитното покритие, освен в случаите, когато оборудването с ниско напрежение не разполага със защита срещу влага	IPX4
Този продукт съдържа херметически запечатани флуорирани парникови газове	
Предназначение на газа	R134a

Тегло	0,28 кг
Потенциал глобално затопляне (ПГЗ)	1430

- 1) Според EN 61121. 8 кг памучни тъкани, центрофугирани при 1000 об/мин.
- 2) Според EN 61121. 4 кг памучни тъкани, центрофугирани при 1000 об/мин.
- 3) Консумация на енергия за година в kWh въз основа на 160 цикъла на сушене при стандартна програма за памук при пълно и частично зареждане и консумация при режимите с ниска мощност. Действителната консумация на енергия на цикъл ще зависи от това как се използва уредът (РЕГЛАМЕНТ (ЕС) № 392/2012).
- 4) Според EN 61121.

Информацията, посочена в таблицата по-горе, е в съответствие с Регламент 392/2012 на Комисията на ЕС, прилагащ Директива 2009/125/ЕК.

13.1 Стойности на потребление

Програма	Центрофугиране при / остатъчна влажност	Време на сушене ¹⁾	Консумация на електроенергия ²⁾
Cottons (Памук) Eco 8 kg			
За прибиране	1400 rpm / 50%	156 min.	1,31 kWh
	1000 rpm / 60%	173 min.	1,47 kWh
Cottons (Памук) 8 kg			
Гладене	1400 rpm / 50%	120 min.	0,94 kWh
	1000 rpm / 60%	137 min.	1,12 kWh
Cottons (Памук) Eco 4 kg			
За прибиране	1400 rpm / 50%	93 min.	0,72 kWh
	1000 rpm / 60%	105 min.	0,83 kWh
Synthetics (Синтетика) 3,5 kg			
За прибиране	1200 rpm / 40%	65 min.	0,47 kWh
	800 rpm / 50%	80 min.	0,60 kWh

¹⁾ За частично зареждане времето за цикъла е по-кратко и уредът използва по-малко енергия.

²⁾ Неправилната температура на околната среда и/или лошо центрофугираното пране може да удължи времето на цикъла и да увеличи консумацията на енергия.

14. КРАТКО РЪКОВОДСТВО

14.1 Всекидневна употреба

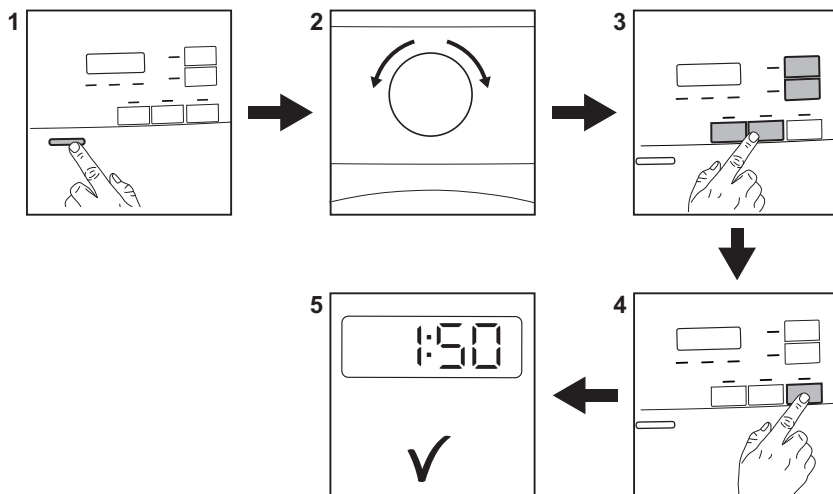

1. Натиснете бутона за Вкл./Изкл., за да включите уреда.
2. Използвайте бутона за програми, за да зададете програма.
3. Заедно с програмата може да зададете 1 или повече специални опции. За активиране или деактивиране на опция докоснете съответния бутон.
4. За да стартирате програмата, докоснете бутона **Старт/Пауза**.
5. Уредът стартира.

14.2 Почистване на филтъра

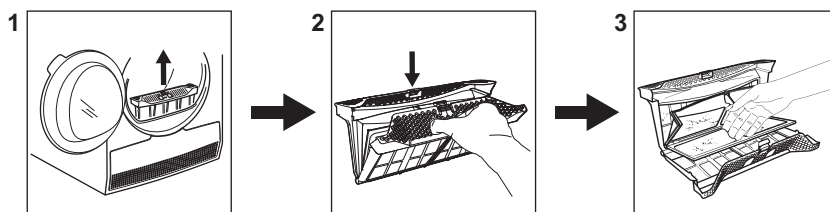

В края на всеки цикъл символът на филтъра  се показва на дисплея и Вие трябва да почистите филтъра.

14.3 Таблица с програми

Програма	Зарежда- не 1)	Свойства/тип тъкан ²⁾
 3) Cottons (Памук) Есо	8 кг	Цикъл за използване за сушене на памучни дрехи с ниво на сухота „памук за прибиране“, с максимално енергоспестяване. / ☺☺
Cottons (Памук) Допълнително	8 кг	Ниво на изсушаване: екстра сухи. / ☺☺
Cottons (Памук) За прибиране	8 кг	Цикълът е дефиниран за сушене на всички видове памук, готови за съгване (за прибиране). / ☺☺
Cottons (Памук) Гладене	8 кг	Ниво на изсушаване: подходящо за гладене. / ☺☺
Synthetics (Синтетика) Допълнително	3,5 кг	Ниво на изсушаване: екстра сухи. / ☺☺☺
Synthetics (Синтетика) За прибиране	3,5 кг	Ниво на изсушаване: за прибиране. / ☺☺☺
Delicates (Фини тъкани)	4 кг	Деликатни тъкани като вискоза, целулоза, акрил и техните производни. / ☺☺☺
Time Dry (Време за сушене)	5 кг	С тази програма можете да използвате опцията Time Drying (Час) и да зададете времетраене на програмата. Времето на сушене трябва да е съобразено със заредения обем, напр. 2 ч. за 5 кг памучен текстил. / ☺☺☺
Bedlinen (Спално бельо) +	4,5 кг	Максимално три комплекта спално бельо, единият от които може да е с двоен размер. / ☺☺☺
Silk (Коприна)	1 кг	Леко сушене на изпрани на ръка копринени тъкани. / ☺☺☺
Wool (Вълна)	1 кг	Вълнени тъкани. Леко сушене на изпрани на ръка вълнени тъкани. Отстранете незабавно дрехите, когато програмата свърши.
Outdoor	2 кг	За изсушаване на външни дрехи, технически, спортни, водоустойчиви и „дишащи“ якета, двуслойни якета със сваляща се подплата или вътрешна изолация. Подходящо за сушене в барабанна сушилня. / ☺☺☺

Програма	Зарежда- не 1)	Свойства/тип тъкан ²⁾
Denim (Дънки)	4 кг	Всекидневно облекло като джинси, суичери от материали с различни дебелини (например по яките, маншетите и шевовете). / ☺☺☺
Mixed (Бърза програма за смесено пране) +	6 кг	Комбинация от дрехи от памук, смес от памук и синтетика и синтетични влакна. / ☺☺☺

1) Максималното тегло се отнася за сухи дрехи.

2) За значението на знака за тъканта вижте глава *ПОЛЕЗНИ СЪВЕТИ: Подготовка на прането*.

3) Програмата  Cottons (Памук) За прибиране ECO е „стандартната програма за памук“ съгласно Регламент на Комисията ЕС № 392/2012. Подходяща е за сушене на нормално мокро памучно пране и е най-ефективна от гледна точка на консумацията на енергия за сушене на мокро памучно пране.

15. ИНФОРМАЦИЯ ЗА ПРОДУКТА ВЪВ ВРЪЗКА С РЕГЛАМЕНТ НА ЕС 1369/2017

Информационен лист за продукта	
Търговска марка	Electrolux
Модел	EW7H578S PNC916099022
Номинален капацитет в kg	8
Люлееща се сушилня с въздушна вентилация или кондензатор	Кондензатор
Клас на енергийна ефективност	A+++
Консумация на енергия в kWh за година въз основа на 160 цикъла на сушене при стандартна програма за памук при пълен и частичен товар и консумация при режими с ниска мощност. Реалната консумация на енергия за цикъл зависи от начина на използване на машината.	176,50
Сушилня с автоматично люлеене или неавтоматична сушилня с люлеене	Автоматичен
Консумация на енергия на стандартна програма за памук при пълен товар в kWh	1,47
Консумация на енергия на стандартна програма за памук при частичен товар в kWh	0,83
Консумация на мощност в режим „изключена“ във W	0,05

Консумация на мощност при режим на „оставане включена“ във W	0,05
Продължителност на режим на „оставане включена“ в минути	10
Стандартната програма за памук, използвана при пълнен или частичен товар е стандартната програма за подсушаване, за която се отнася информацията на етикета или фиша. Тази програма е подходяща за сушене на нормално влажно памучно пране и е най-ефективната програма по отношение на консумацията на енергия за памук	
Претеглено програмно време за стандартна програма за памук при пълнен или частичен товар в минути	134
Времетраене на програмата за обикновен памук при пълнен товар е в минути	173
Времетраене на програмата за обикновен памук при частичен товар в минути	105
Клас на ефективност при кондензация по скала от G (най-малка ефективност) до A (най-висока ефективност)	B
Средна ефективност на кондензация при стандартна програма за памук при пълно натоварване като процент	86
Средна ефективност на кондензация при стандартна програма за памук при частичен товар като процент	86
Претеглена ефективност на кондензацията за стандартна програма за памук при пълнен и частичен товар'	86
Ниво на звуковата мощност в dB	67
Вграден уред Д/Н	Не

Информацията, посочена в таблицата по-горе, е в съответствие с Регламент 392/2012 на Комисията на ЕС, прилагащ Директива 2009/125/ЕК.

16. ОПАЗВАНЕ НА ОКОЛНАТА СРЕДА

Рециклирайте материалите със символа . Поставайте опаковките в съответните контейнери за рециклирането им. Помогнете за опазването на околната среда и човешкото здраве, както и за рециклирането на отпадъци от

електрически и електронни уреди. Не изхвърляйте уредите, означени със символа , заедно с битовата смет. Върнете уреда в местния пункт за рециклиране или се обърнете към вашата общинска служба.

TARTALOM

1. BIZTONSÁGI INFORMÁCIÓK.....	31
2. BIZTONSÁGI UTASÍTÁSOK.....	33
3. TERMÉKLEÍRÁS.....	35
4. KEZELŐPANEL.....	36
5. PROGRAMTÁBLÁZAT.....	37
6. KIEGÉSZÍTŐ FUNKCIÓK.....	38
7. BEÁLLÍTÁSOK.....	40
8. AZ ELSŐ HASZNÁLAT ELŐTT.....	41
9. NAPI HASZNÁLAT.....	42
10. HASZNOS TANÁCSOK ÉS JAVASLATOK.....	44
11. ÁPOLÁS ÉS TISZTÍTÁS.....	45
12. HIBAELEHÁRÍTÁS.....	48
13. MŰSZAKI ADATOK.....	50
14. A HASZNÁLAT LÉPÉSEI RÖVIDEN.....	52
15. TERMÉKISMERTETŐ AZ EU 2017/1369 SZ. RENDELETE SZERINT.....	54

TÖRÖDÜNK ÖNNEL

Köszönjük, hogy Electrolux készüléket választott! Ön olyan készülék tulajdonosa lett, mely mögött több évtizedes szakmai tapasztalat és innováció áll. Rendkívüli tudását és stílusos megjelenését az Ön igényei ihlették. Valahányszor csak használja, biztos lehet abban, hogy a benne foglalt tudás a siker garanciája. Köszöntjük az Electrolux világában!

Látogasson el weboldalunkra:



Használattal kapcsolatos tanácsok, prospektusok, hibaelhárítási-, szerviz- és javítási információk kérése:

www.electrolux.com/support



Regisztrálja termékét a még kiválóbb szolgáltatásokért:

www.registerelectrolux.com



Kiegészítők, segédanyagok és eredeti alkatrészek vásárlása a készülékhez:

www.electrolux.com/shop

VEVŐSZOLGÁLAT ÉS SZERVIZ

Kizárólag eredeti alkatrészek használatát javasoljuk.

Ha készülékével a szervizhez fordul, legyenek kéznél az alábbi adatok: Típus, Termékszám, Sorozatszám.

Ezek az információk az adattáblán olvashatók.

 Figyelmeztetés - Biztonsági információk

 Általános információk és hasznos tanácsok

 Környezetvédelmi információk

A változtatások jogát fenntartjuk.

1. ⚠ BIZTONSÁGI INFORMÁCIÓK

A készülék üzembe helyezése és használata előtt gondosan olvassa el a mellékelt útmutatót. A gyártó nem vállal felelősséget a helytelen beszerelés vagy használat miatt keletkezett sérülésekért és károkért. Tartsa biztonságos és elérhető helyen az útmutatót, hogy szükség esetén mindig a rendelkezésére álljon.



- Olvassa el a mellékelt utasításokat.

1.1 Gyermek és fogyatékkal élő személyek biztonsága



FIGYELMEZTETÉS!

Fulladás, sérülés vagy tartós rokkantság kockázata.

- A készüléket 8 év feletti gyermekek és csökkent fizikai, értelmi vagy mentális képességű, illetve megfelelő tapasztalatok vagy ismeretek híján lévő személyek csak felügyelettel, vagy a készülék biztonságos használatára vonatkozó megfelelő tájékoztatás esetén használhatják.
- A 3-8 éves gyermekek, illetve a súlyos, komplex fogyatékkal élő személyek állandó felügyelet nélkül nem tartózkodhatnak a készülék közelében.
- 3 évesnél fiatalabb gyermekek kizárólag folyamatos felügyelet mellett tartózkodhatnak a készülék közelében.
- Ne hagyja, hogy gyermekek játsszanak a készülékkel.
- Minden csomagolóanyagot tartson távol a gyermekektől, és megfelelően dobja azokat a hulladékba.
- A mosószeret tartsa távol a gyermekektől.
- A gyermekeket és a háziállatokat tartsa távol a készüléktől, amikor az ajtaja nyitva van.
- Ha rendelkezik gyermekbiztonsági zárral a készülék, akkor azt be kell kapcsolni.

- Gyermek felügyelet nélkül nem végezhetnek tisztítási vagy karbantartási tevékenységet a készüléken.

1.2 Általános biztonság

- Ne változtassa meg a készülék műszaki jellemzőit.
- Amennyiben a szárítógépet egy mosógép tetején szeretné elhelyezni, használja az összeépítő készletet. Az összeépítő készlet hivatalos márkakereskedőnél szerezhető be, és kizárólag a tartozékhoz mellékelt útmutatóban felsorolt készülékekhez használható. Üzembe helyezés és használat előtt olvassa el figyelmesen (lásd az üzembe helyezési útmutatót).
- A készülék elhelyezhető szabadon álló módon vagy a konyhai munkapult alá, ha van elegendő hely (lásd az üzembe helyezési útmutatót).
- A készüléket ne helyezze üzembe zárható ajtó, tolóajtó vagy olyan ajtó mögött, amelynél a készülékkel ellentétes oldalon található a zsanér, és emiatt a készülék ajtaja nem nyitható ki teljesen.
- Ügyeljen arra, hogy a készülék alsó részén levő szellőzőnyílást a készülék alatti szőnyeg, lábtörlő vagy egyéb padlóburkoló tárgy ne zárja el.
- **VIGYÁZAT:** A készüléket tilos külső kapcsolóeszközzel, például időzítővel ellátni, vagy olyan áramkörre kötni, amelyet rendszeresen be- és kikapcsolnak.
- Csak a telepítés befejezése után csatlakoztassa a hálózati csatlakozódugót a hálózati csatlakozóaljzatba. Ügyeljen arra, hogy a hálózati dugasz az üzembe helyezés után hozzáférhető legyen.
- Ha a hálózati kábel megsérül, azt a gyártónak vagy a márkaszerviznek vagy más hasonlóan képzett személynek kell kicserélnie, nehogy elektromos veszélyhelyzet álljon elő.

- Soha ne lépje túl a megengedett legnagyobb töltetet, mely 8 kg tömegű lehet (lásd a „Programtáblázat” című fejezetet).
- Nem szabad olyan ruhadarabot szárítani, mely ipari vegyszerrel szennyeződött.
- Törölje le a készülék körül felhalmozódott szöszöket és csomagolási törmeléket.
- Ne használja a készüléket szűrő nélkül. Minden használat előtt vagy után tisztítsa meg szöszszűrőt.
- Ne szárítson mosatlan ruhadarabokat a szárítógépben.
- Az olyan anyagokkal szennyezett ruhadarabokat, mint étolaj, aceton, alkohol, benzin, kerozin, feltárolítók, terpentín, viasz és viaszeltárolítók, meleg vízben ki kell mosni extra mennyiségű mosószer használatával, mielőtt szárítógépben szárítaná.
- Olyan darabokat, mint habszivacs, (latexhab) zuhanysapkák, vízálló textíliák, gumírozott ruhadarabok vagy habszivacs darabokkal kitömött párnák, tilos a szárítógépben szárítani.
- A textilöblítőket vagy hasonló készítményeket az azokhoz mellékelt gyártói utasításoknak megfelelően kell használni.
- Távolítsa el a ruhadarabokból az összes olyan tárgyat, mely gyújtószikra forrása lehet, pl. öngyújtó vagy gyufa.
- **FIGYELMEZTETÉS:** Soha ne állítsa le a szárítógépet a szárítási ciklus befejeződése előtt, hacsak nem tudja az összes darabot gyorsan kiszedni és kitergetni, hogy a hő eltávozzon.
- Bármilyen karbantartás előtt kapcsolja ki a készüléket, és húzza ki a hálózati csatlakozódugót a csatlakozóaljzatból.

2. BIZTONSÁGI UTASÍTÁSOK

2.1 Üzembe helyezés

- Távolítsa el az összes csomagolóanyagot.
- Ne helyezzen üzembe, és ne is használjon sérült készüléket.

- Tartsa be a készülékhez mellékelt üzembe helyezési útmutatóban foglaltakat.
- A készülék nehéz, ezért legyen körültekintő a mozgatásakor. Mindig használjon munkavédelmi kesztyűt és zárt lábbelit.
- Ne helyezze üzembe a készüléket olyan helyen, ahol a hőmérséklet 5 °C alá csökkenhet vagy 35 °C fölé emelkedhet.
- A készülék üzemeltetésének helyén a padló vízszintes, sík, stabil, hőálló és tiszta legyen.
- Gondoskodjon arról, hogy keringeni tudjon a levegő a készülék és a padló között.
- Mozgatáskor mindig tartsa a készüléket függőleges helyzetben.
- A készülék hátoldalát a falhoz kell állítani.
- A készülék végleges elhelyezési pozíciójában ellenőrizze a felület megfelelő vízszinteségét vízmértékkel. Ha a felület nem teljesen vízszintes, a lábak emelésével vagy süllyesztésével biztosítsa a vízszintes helyzetet.

2.2 Elektromos csatlakoztatás



FIGYELMEZTETÉS!

Tűz- és áramütésveszély.

- Csak az üzembe helyezés befejezése után csatlakoztassa a hálózati csatlakozódugót a hálózati csatlakozóaljzatba. Ügyeljen arra, hogy a hálózati dugasz üzembe helyezés után is könnyen elérhető legyen.
- A készüléket kötelező földelni.
- Ellenőrizze, hogy az adattáblán szereplő adatok megfelelnek-e a helyi elektromos hálózat paramétereinek.
- Mindig megfelelően felszerelt, áramütés ellen védett aljzatot használjon.
- Ne használjon hálózati elosztókat és hosszabbító kábeleket.
- A készülék csatlakozásának bontására, soha ne a hálózati kábelnél fogva húzza ki a csatlakozódugót. A kábelt mindig a csatlakozódugónál fogva húzza ki.

- Nedves kézzel ne érintse meg a hálózati kábelt és a csatlakozódugót.

2.3 Használat



FIGYELMEZTETÉS!

Személyi sérülés, áramütés, tűz, égési sérülés vagy a készülék károsodásának veszélye áll fenn.

- Ez a készülék kizárólag háztartási célokra használható.
- Ne szárítson olyan töltött vagy bélelt darabokat, melyek külső huzatanyaga megsérült (elszakadt vagy kirojtosodott).
- Ha a szennyes ruhaneműket folteltávolítóval mosta ki, még egyszer le kell futtatnia egy öblítőprogramot, mielőtt elindítja a szárítási ciklust.
- Csak olyan ruhaneműt szárítson, melynek gépi szárítása engedélyezett. Kövesse a ruhanemű kezelési címkéjén feltüntetett utasításokat.
- Ne igyon a gép kondenz/deszillált vízből, és ne használja fel ételkészítéshez. Egészségügyi kockázatot jelent az emberek és a házi kedvencek számára.
- Ne üljön vagy álljon rá a készülék nyitott ajtajára.
- Olyan ruhadarabot nem szabad a készülékbe tenni, amelyből csöpög a víz.

2.4 Belső világítás



FIGYELMEZTETÉS!

Sérülésveszély.

- A termékben található izzó(k)ra és a külön kapható pótizzókra vonatkozó tudnivalók: Ezek az izzók arra készültek, hogy megfeleljenek a háztartási készülékekben fennálló szélsőséges fizikai feltételeknek, mint például hőmérséklet, rezgés, magas páratartalom, illetve arra használatosak, hogy jelezzék a készülék működési állapotát. Nem alkalmasak egyéb felhasználásra, valamint helyiségek megvilágítására.
- Látható LED-es sugárzás, ne nézzen közvetlenül a fény sugarába.

- A belső világítás cseréje érdekében forduljon a márkaszervizhez.

2.5 Ápolás és tisztítás



FIGYELMEZTETÉS!

Személyi sérülés vagy a készülék károsodásának veszélye áll fenn.

- A készülék tisztításához ne használjon vízsugarat vagy gőzt.
- A készüléket puha, nedves ruhával tisztítsa. Csak semleges tisztítószer használjon. Ne használjon súrolószert, súrolószivacsot, oldószert vagy fém tárgyat.
- A hűtőrendszer épségének megóvása érdekében a tisztítást körültekintően hajtsa végre.

2.6 Kompresszor



FIGYELMEZTETÉS!

A készülék károsodásának veszélye áll fenn.

- A szárítógépben lévő kompresszor és rendszere különleges közeggel van feltöltve, amely nem tartalmaz fluor-

klór szénhidrogéneket. Ennek a rendszernek szorosnak kell maradnia. A rendszer károsodása szivárgást okozhat.

2.7 Szerviz

- A készülék javítását bízza a márkaszervizre.
- Csak eredeti pótalkatrészeket használjon.

2.8 Ártalmatlanítás



FIGYELMEZTETÉS!

Sérülés- vagy fulladásveszély.

- Bontsa a készülék elektromos- és vízhálózati csatlakozását.
- A készülék közelében vágja át a hálózati kábelt, és tegye a hulladékba.
- Szerelje le az ajtókilincset, hogy megakadályozza gyermekek és kedvenc állatok készülékdobban rekedését.
- A készüléket az elektromos és elektronikus berendezésekre (WEEE) vonatkozó helyi rendeleteknek megfelelően tegye a hulladékba.

3. TERMÉKLEÍRÁS

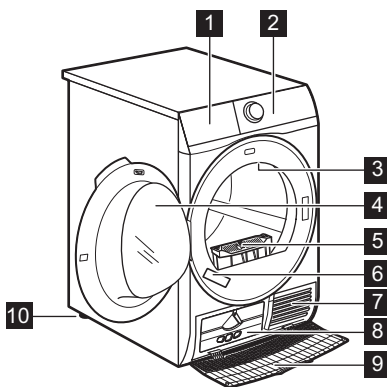

- 1 Ürítse ki a tartályt
- 2 Kezelőpanel
- 3 Belső világítás
- 4 Készülék ajtaja
- 5 Szűrő
- 6 Adattábla
- 7 Levegőnyílások
- 8 Hőcserélő fedele
- 9 Hőcserélő burkolata
- 10 Állítható lábak



A ruhanemű betöltésének, illetve a telepítés megkönnyítésére az ajtó nyitási iránya megfordítható (lásd külön tájékoztatóban).

4. KEZELŐPANEL

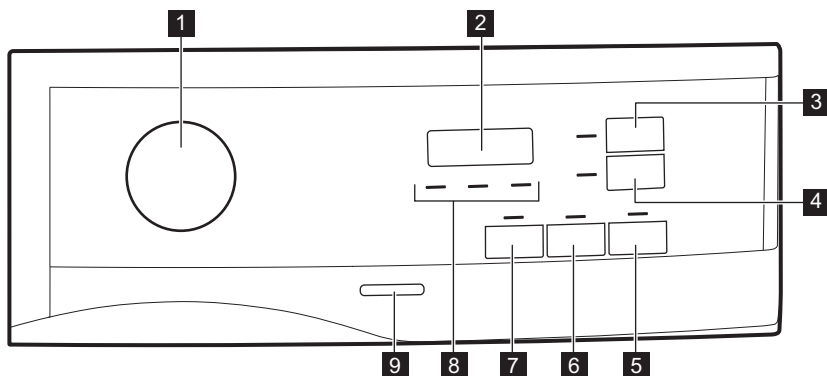

- 1** Programgomb és ● TÖRLÉS kapcsoló
- 2** Kijelző
- 3** Time Drying (Idővezérelt szárítás) érintőgomb
- 4** Delay Start (Késleltetés) érintőgomb
- 5** Start/Pause (Indítás / Szünet) érintőgomb
- 6** Less creasing (Gyűrődésmentesítés) érintőgomb
- 7** Quiet (Extra Csendes) érintőgomb

- 8** Visszajelző: tisztítsa meg a szűrőt, eressze le a víztartályt, ellenőrizze a hűtőegységet
- 9** Be/Ki gomb













Érintse meg ujjával a kiegészítő funkció nevét vagy szimbólumát viselő érintőgombokat. Ne viseljen a kezelőpanel megérintésekor kesztyűt. Fontos, hogy a kezelőpanel mindig tiszta és száraz legyen.

4.1 Kijelző



Szimbólum a kijelzőn	Szimbólum leírása
	gyerekzár be
— — —	helytelen választás, vagy a programválasztó gomb ● „Törlés” helyzetben áll
2 : 0 0	program időtartama
: 1 0 - 2 : 0 0	idővezérelt szárítás időtartama
1 h - 2 0 h	késleltetett indítás időtartama

5. PROGRAMTÁBLÁZAT

Program	Töltet ¹⁾	Tulajdonságok / Anyag típusa ²⁾
 ³⁾ Cottons (Pamut) Eco	8 kg	Ciklus pamut ruhanemű „szekrényszárász” szintre szárításához, maximális energiatakarékosság mellett. / 
Cottons (Pamut) Extra	8 kg	Szárítási fokozat: extra száraz. / 
Cottons (Pamut) Szekrény	8 kg	Ciklus minden típusú pamut ruhanemű tárolásra kész (szekrényszárász) szintre szárításához. / 
Cottons (Pamut) Vasalás	8 kg	Szárítási fokozat: vasaláshoz alkalmas. / 
Synthetics (Műszál) Extra	3,5 kg	Szárítási fokozat: extra száraz. / 
Synthetics (Műszál) Szekrény	3,5 kg	Szárítási fokozat: szekrényszáraz. / 
Delicates (Kímélő)	4 kg	Kényes szövetek, pl. viszkóz, műselyem, akril és ezek keverékei. / 
Time Dry (Idővezérelt szárítás)	5 kg	Ezzel a programmal használhatja a Time Drying (Idővezérelt szárítás) kiegészítő funkciót, és beállíthatja a program időtartamát. A szárítás időtartama feleljen meg a töltetnek, pl. 2 óra 5 kg pamut ruhaneműhöz. / 
Bedlinen (Ágynemű) +	4,5 kg	Legfeljebb három készlet ágynemű, melyek egyike dupla méretű lehet. / 

Program	Töltet ¹⁾	Tulajdonságok / Anyag típusa ²⁾
Silk (Selyem)	1 kg	Kézzel mosható selyem anyagok kíméletes szárítása. / ☺☹☐
Wool (Gyapjú)	1 kg	Gyapjú anyagok. Kézzel mosható gyapjú anyagok kíméletes szárítása. A darabokat a program vége után haladéktalanul vegye ki a gépből.
Outdoor	2 kg	Kivehető polár vagy egyéb termobéléssel rendelkező kültéri ruházat, például munkaruha, sportruha, vízálló és lélegző dzseki vagy szélzseki. Szárítógépben történő szárításra alkalmas. / ☺☹☐
Denim (Farmer)	4 kg	Különböző (pl. a nyakrésznél, a mandzsettánál vagy a varrásoknál eltérő) anyagvastagságú szabadidőruhák, például farmer-nadrágok, melegítőfelsők. / ☺☹☐
Mixed (Gyors mix) +	6 kg	Kevert szálas szövetek (pamut, pamut és műsál keverék, valamint szintetikus darabok). / ☺☹☐

1) A maximális súly száraz tételekre értendő.

2) A ruhanemű címkéjének jelöléseivel kapcsolatban olvassa el a következő fejezetet: *TANÁCSOK ÉS TIPPEK: A ruhanemű előkészítése.*

3) A  Cottons (Pamut) Szekrény ECO „szabványos pamutprogram” az EU 392/2012 számú bizottsági rendelkezésének megfelelően. A nedves, normál pamut ruhanemű szárítására alkalmas, és erre a célra az energiafelhasználás szempontjából a leghatékonyabb program.

6. KIEGÉSZÍTŐ FUNKCIÓK

6.1 Quiet (Extra Csendes)

A készülék anélkül működik csendesen, hogy károsan befolyásolná a szárítás hatásfokát. A készülék lassabban működik hosszabb ciklusidő mellett.

6.2 Less creasing (Gyűrődésmentesítés)

A szárítási ciklus végén működésbe lépő gyűrődésgátló fázist meghosszabbítja 60 perccel. Ez a funkció csökkenti a gyűrődéseket. A szárított ruha a gyűrődésgátló fázis alatt kivehető.

6.3 Time Drying (Idővezérelt szárítás)

Lehetősége van beállítani a program időtartamát minimum 10 perc és maximum 2 óra között. A szükséges időtartam a készülékben levő ruha mennyiségétől függ.



Javasoljuk, hogy kis mennyiségű ruha vagy csak egyetlen darab esetén rövid időtartamot állítson be.





JAVASOLT IDŐVEZÉRELT SZÁRÍTÁS	
10 - 20 perc	csak hideg levegő alkalmazása (fűtés nélkül).
20 - 40 perc	további szárítás a ruhane-mű szárazságának növeléséhez, a korábbi szárítási ciklust követően.

JAVASOLT IDŐVEZÉRELT SZÁRÍTÁS	
> 40 perc	kis mennyiségű (legfeljebb 4 kg), jól ki-centrifugált (> 1200 ford./perc) ruhatöltet teljes szárítása.

6.4 Time Drying (Idővezérelt szárítás) a Wool (Gyapjú) program esetén

A kiegészítő funkció Wool (Gyapjú) programra vonatkozik, és a végső szárazsági fokozat beállítására szolgál.

6.5 Egyéb funkciók táblázata

Programok ¹⁾	 Quiet (Extra Csendes)	 Less creasing (Gyűrődésmentesítés)	 Time Drying (Idővezérelt szárítás)
 Cottons (Pamut) Eco		■	
Cottons (Pamut) Extra	■	■	
Cottons (Pamut) Szekrény	■	■	
Cottons (Pamut) Vasalás		■	
Synthetics (Műszál) Extra	■	■	
Synthetics (Műszál) Szekrény	■	■	
Delicates (Kímélő)		■	
Time Dry (Idővezérelt szárítás)		■	■
Bedlinen (Ágynemű) +		■	
Silk (Selyem)		■	
Wool (Gyapjú)			■ 2)

Programok ¹⁾	🔇 Quiet (Extra Csendes)	👤 Less creasing (Gyűrődésmentesítés)	🕒 Time Drying (Idővezérelt szárítás)
Outdoor			
Denim (Farmer)		■	
Mixed (Gyors mix) +		■	

1) A programmal együtt beállíthat 1 vagy több opciót. A be- és kikapcsolásukhoz nyomja meg a hozzájuk tartozó érintógombot.

2) Lásd a KIEGÉSZÍTŐ FUNKCIÓK című fejezetet: Idővezérelt szárítás gyapjú programnál

7. BEÁLLÍTÁSOK

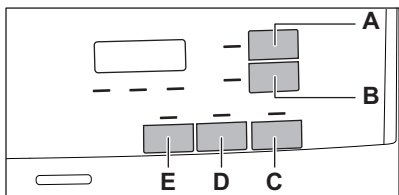

- A. 🕒 Time Drying (Idővezérelt szárítás) érintógomb
- B. ⌚ Delay Start (Késleltetés) érintógomb
- C. ▶|| Start/Pause (Indítás / Szünet) érintógomb
- D. 👤 Less creasing (Gyűrődésmentesítés) érintógomb
- E. 🔇 Quiet (Extra Csendes) érintógomb

7.1 Gyerekzár funkció

Ez a kiegészítő funkció megakadályozza a gyermekeket abban, hogy játsszanak a készülékkel, amikor egy program működik. Az érintógombok zárolódnak.

Csak a be/ki gomb nincs lezárva.

A gyerekzár kiegészítő funkció aktiválása:

1. A készülék bekapcsolásához nyomja meg a be/ki gombot.
2. Tartsa nyomva néhány másodpercig a **E** érintógombot.

A gyerekzár visszajelző megjelenik.

i A gyerekzár kiegészítő funkció a program működése alatt is kikapcsolható. Tartsa nyomva ugyanezt az érintógombot, amíg a gyerekzár visszajelző el nem alszik. A készülék bekapcsolását követő 8 másodpercben a Gyerekzár funkció nem áll rendelkezésre.

7.2 A ruhanemű maradék nedvességi fokának beállítása

i Mindig, amikor „A ruhanemű maradék nedvességi fokának beállítása” üzemmódba lép, a ruhanemű korábban beállított maradék nedvességi foka a következő értékre módosul (pl. a korábban beállított -2 - érték -1 - értékre változik).

Az alapértelmezett fennmaradó nedvességi fok módosítása:

1. A készülék bekapcsolásához nyomja meg a be/ki gombot.
2. Fordítsa a programgombot a kívánt programnak megfelelő állásba.
3. Várjon körülbelül 8 másodpercet.
4. Egyidejűleg nyomja meg és tartsa megnyomva a **(E)** és **(D)** gombot.

Az alábbi visszajelzők egyike világítani kezd:

- - 0 - a maximális szárazság
- - 1 - a szárazabb ruhanemű
- - 2 - a normál szárazságú ruhanemű

5. Annyiszor nyomja meg és tartsa nyomva a gombokat **(E)** és **(D)**, amíg világítani nem kezd a megfelelő szint visszajelzője.

i Amennyiben a ruhanemű fennmaradó nedvességi fokának beállításakor a kijelző visszatér a normál üzemmódba (a program 2. lépésben kiválasztott ideje jelenik meg), ismét tartsa megnyomva a **(E)** és **(D)** gombokat „A ruhanemű maradék nedvességi fokának beállítása” üzemmódba lépéshez (a korábban beállított maradék nedvességi fok a következő értékre módosul).

6. 5 másodperc elteltével a kijelző visszatér a normál üzemmódba.

7.3 Víztartály visszajelző

Alapértelmezés szerint a víztartály-visszajelző világít. Akkor világít, amikor a

program befejeződött, vagy ha a víztartály ürítése válik szükségessé.

i Ha vízelvezető készlet van felszerelve (külön rendelhető tartozék), a készülék automatikusan leereszti a vizet a víztartályból. Ebben az esetben azt javasoljuk, hogy kapcsolja ki a víztartály-visszajelzőt.

A víztartály-visszajelző kikapcsolása:

1. A készülék bekapcsolásához nyomja meg a be/ki gombot.
2. Várjon körülbelül 8 másodpercet.
3. Egyidejűleg nyomja meg és tartsa megnyomva a **(B)** és **(D)** érintőgombot.

A kijelző az alábbi két konfiguráció egyikét jeleníti meg:

- A kijelzőn „Ki” jelenik meg. 5 másodperc elteltével a kijelző visszatér a normál üzemmódba.
- A kijelzőn „Be” jelenik meg. 5 másodperc elteltével a kijelző visszatér a normál üzemmódba.

7.4 Hangjelzés be/ki

A hangjelzések ki/bekapcsolására egyidejűleg 2 másodpercre nyomja meg a **(A)** és a **(B)** érintőgombot.

8. AZ ELSŐ HASZNÁLAT ELŐTT

i A dob hátsó rögzítőinek eltávolítását a szárítógép automatikusan elvégzi az első bekapcsoláskor. Ekkor némi zaj hallható.

A hátsó dobrogzítók kioldása:

1. Kapcsolja be a készüléket.
2. Állítsa be bármelyik programot.
3. Nyomja meg a Start/Szünet gombot. A dob forogni kezd. A hátsó dobrogzítók automatikusan kioldanak.

Ruhadarabok első alkalommal történő szárítása előtt:

- Tisztítsa meg a szárítógép dobját egy nedves ruhával.
- Nedves ruhaneművel indítson el egy 1 óra hosszúságú programot.

i A szárítási ciklus elején (3-5 percig) a készülék kissé hangosabb lehet. Ez a kompresszor beindulása miatt lép fel. Normális jelenség kompresszorral működő berendezéseknél, például hűtőgépeknél és fagyasztóknál.

8.1 Szokatlan szag

A készülék túlzottan meg van pakolva.

A ruhadarabok kivétele után szokatlan szag észlelhető. Ez normális jelenség teljesen új termékeknél.

A készülék számos különböző típusú anyagból készül, melyek együttesen szokatlan szagot hozhatnak létre.

A használat során, néhány szárítási ciklus után a szokatlan szag fokozatosan megszűnik.

8.2 Zajok

- i** A szárítási ciklus alatt különböző időpontokban különböző zajok hallhatók. Ezek teljesen szabályos, normál üzemi hangok.

Működő kompresszor.

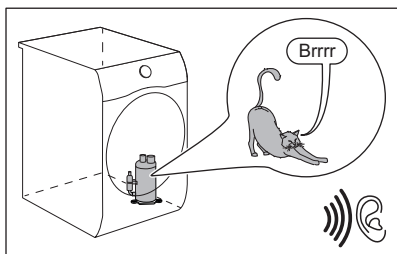

Forgó dob.

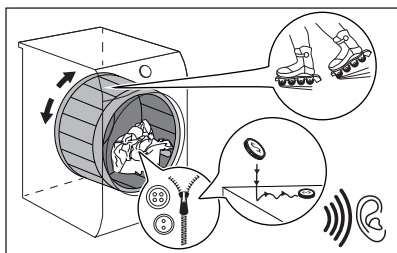

Működő ventilátorok.

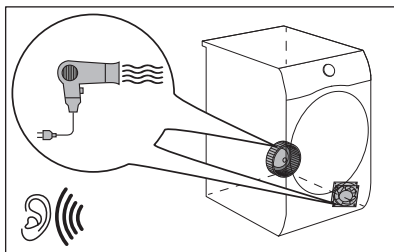

Működő szivattyú, mely a kondenzvizet a tartályba juttatja.

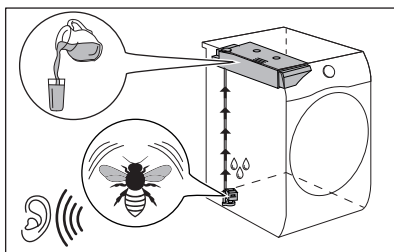

9. NAPI HASZNÁLAT

9.1 Egy program késleltetés nélküli indítása

1. Készítse elő a ruhaneműt, és töltsé a készülékbe.

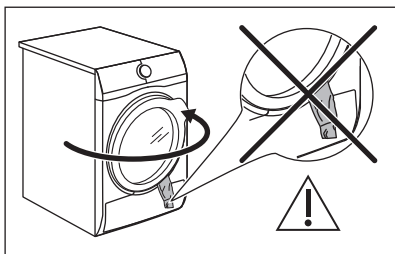

VIGYÁZAT!

Az ajtó becsukásakor ügyeljen arra, hogy ne csipje be a ruhát a betöltőajtó és a gumi tömítés közé.

2. A készülék bekapcsolásához nyomja meg a be/ki gombot.
3. Állítsa be a töltet típusának megfelelő programot és kiegészítő funkciókat. A kijelző a program időtartamát mutatja.



A valós szárítási időtartam függ a töltet típusától (mennyiségétől és összetételétől), a szobahőmérséklettől és a ruhanemű centrifugálás utáni páratartalmától.

4. Nyomja meg a Start/Pause (Indítás / Szünet) érintőgombot. A program elindul.

9.2 Egy program késleltetett indítással való indítása

1. Állítsa be a töltet típusának megfelelő programot és kiegészítő funkciókat.
2. Nyomja meg annyiszor a Késleltetett indítás gombot, amíg a kijelzőn a beállítandó késleltetési idő meg nem jelenik.



A program indítása 1 óra és 20 óra között késleltethető.

3. Nyomja meg a Start/Pause (Indítás / Szünet) érintőgombot.

A kijelzőn megjelenik a késleltetett indítás visszaszámlálása.

Amikor a visszaszámlálás befejeződött, automatikusan megkezdődik a program végrehajtása.

9.3 Egy program módosítása

1. A készülék kikapcsolásához nyomja meg a be/ki gombot.
2. A készülék bekapcsolásához nyomja meg a be/ki gombot.
3. Állítsa be a programot.

Másképpen:

1. Forgassa a programválasztó gombot ● „Törlés” állásba.
2. Várjon 1 másodpercet. A kijelzőn — — jelenik meg.
3. Állítsa be a programot.

9.4 Miután a program véget ért

Amikor a program befejeződött:

- Szaggatott hangjelzés hallható.
- A kijelzőn : látható
- Megjelenik a Filter (Szűrő) és Tank (Tartály) visszajelző.
- Világít a Start/Pause (Indítás / Szünet) visszajelző.

A készülék a gyűrődésmentesítő szakasszal folytatja a működést kb. 30 percen vagy hosszabb időn keresztül, ha a Less creasing (Gyűrődésmentesítés) kiegészítő funkció be volt állítva (lásd a *Kiegészítő funkció - Less creasing (Gyűrődésmentesítés)* c. fejezetet).

A gyűrődésmentesítő fázis csökkenti a ruhanemű gyűrődését.

A gyűrődésmentesítő fázis letelte előtt is kiveheti a ruhát. A jobb eredmény elérése érdekében azt javasoljuk, hogy még a fázis befejezése előtt, vagy közvetlenül a befejezés után vegye ki a készülékből a ruhát.

Amikor a gyűrődésmentesítő fázis befejeződött:

- A kijelzőn továbbra is : látható.
- Megjelenik a Filter (Szűrő) és Tank (Tartály) visszajelző.
- A Start/Pause (Indítás / Szünet) visszajelző kialszik.

1. A készülék kikapcsolásához nyomja meg a be/ki gombot.
2. Nyissa ki a készülék ajtaját.
3. Szedje ki a ruhaneműt.
4. Csukja be a készülék ajtaját.

A nem kielégítő szárítási eredmény lehetséges okai:

- Az alapértelmezett szárazsági fokozat beállításai helytelenek. Lásd az *Alapértelmezett szárazsági fokozat beállítása* c. fejezetet
- A szoba hőmérséklete túl alacsony vagy túl magas. A szoba optimális hőmérséklete 18-25 °C.



Mindig tisztítsa meg a szűrőt, és ürítse ki a víztartályt a program befejezése után.

9.5 Készenlét funkció

Az energiafogyasztás csökkentése érdekében ez a funkció az alábbi esetekben automatikusan kikapcsolja a készüléket:

- 5 perc elteltével, ha nem indítja el a programot.
- A program befejezése után 5 perccel.



Az idő 30 másodpercre csökken, ha a programválasztó gomb a  „Törlés” állásra mutat.

10. HASZNOS TANÁCSOK ÉS JAVASLATOK

10.1 A ruhanemű előkészítése







Mosási ciklus után nagyon gyakran előfordul, hogy a ruhák megcsavarodnak és összegabalyodnak. A megcsavarodott és összegabalyodott ruhák szárítása hatástalan. A megfelelő légáramlás és az egyenletes szárítás érdekében javasolt a ruhák kirázása és a szárítógépbe egyenként történő behelyezése.

A megfelelő szárítási folyamat biztosítása:

- Húzza be a cipzárakat.
- Gombolja be a paplanhuzatokat.
- A laza zsineteket és szalagokat (pl.: kötényszalag) ne hagyja szabadon. A program elindítása előtt kösse meg ezeket.
- Mindent távolítsa el a zsebekből.
- Amennyiben egy ruhadarab belső rétege gyapjából készült, fordítsa azt ki. A gyapjú rétegnek kifele kell néznie.

- Mindig a ruhanemű típusának megfelelő programot válassza ki.
- Sötét és világos ruhadarabokat ne tegyen együtt a készülékbe.
- Használjon megfelelő programot a pamut, a dzsörzé és kötött darabokhoz, hogy ne menjenek össze.
- Ne lépje túl a programok című fejezetben megadott, vagy a kijelzőn olvasható megengedett legnagyobb töltési térfogatot.
- Csak olyan ruhaneműt szárítson, melynek gépi szárítása engedélyezett. További információkért olvassa el a ruhadarabok kezelési címkéjén található útmutatásokat.
- A nagyobb és kisebb ruhadarabokat ne szárítsa együtt. A kisebb ruhadarabok a nagyobb darabok belsejében rekedhetnek, és nedvesek maradhatnak.
- A nagyméretű ruhadarabokat és szöveteket rázza meg a szárítógépbe való betöltés előtt. Ezzel elkerülhető, hogy a szövetben nedves részek maradjanak a szárítási ciklus után.

Kezelési címke	Leírás
	Gépi szárításra alkalmas ruhanemű.
	A ruhanemű a magas hőmérsékletű gépi szárításra alkalmas.

Kezelési címke	Leírás
	A ruhanemű kizárólag az alacsony hőmérsékletű gépi szárításra alkalmas.
	A ruhanemű nem alkalmas a gépi szárításra.

11. ÁPOLÁS ÉS TISZTÍTÁS

11.1 A szűrő tisztítása



VIGYÁZAT!

Ne használjon vizet a szűrő tisztítására. Ehelyett a szőszöket ürítse egy szemetesbe (így elkerülheti a műanyag szálak kijutását a természetes vizekbe).



A legjobb szárítási eredmény érdekében a szűrőt rendszeresen tisztítsa; az eltömődött szűrő miatt a szárítási ciklusok hossza, ezzel együtt a készülék energiafogyasztása megnövekszik.

A szűrőt kézzel tisztítsa, és szükség esetén használjon porszívót.

1.

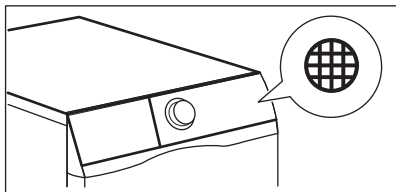

2.

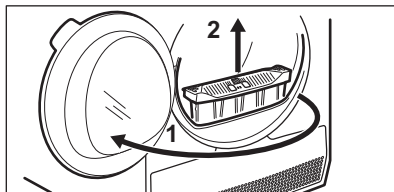

3.

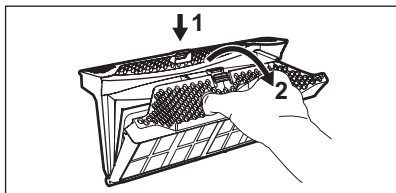

4.

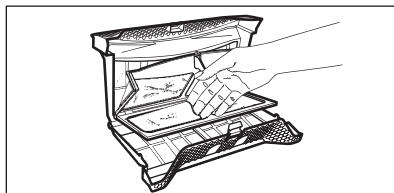

5. 1)

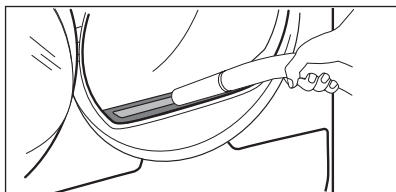

6.

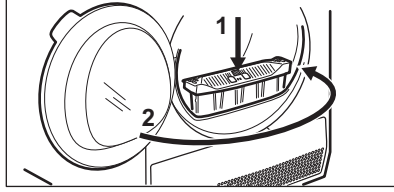

1) Amennyiben szükséges, távolítsa el a szőszöket a szűrőtartóból és a tömítésből. Használhat porszívót is.

11.2 A víztartály kiürítése

1.

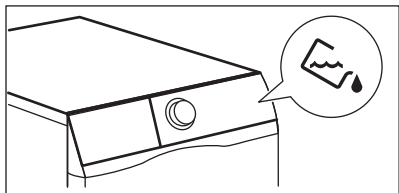

2.

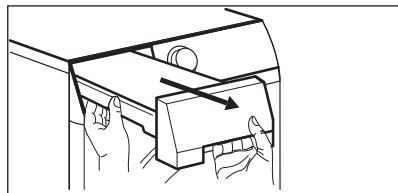

3.

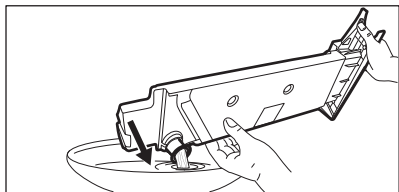

4.

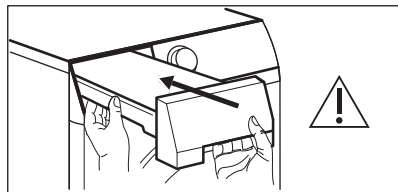

A víztartályban levő víz a desztillált víz helyettesítésére használható, (pl. gőzöléses vasaláshoz). A víz felhasználása előtt távolítsa el belőle a szennyeződések egy szűrő segítségével.

11.3 A hőcserélő tisztítása

1.

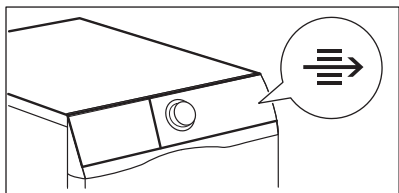

2.

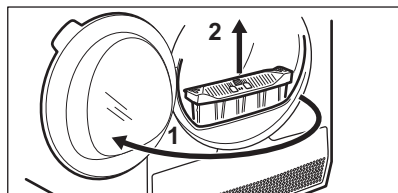

3.

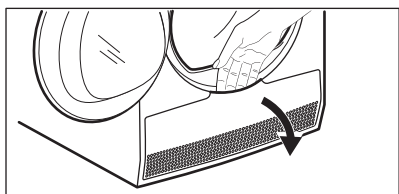

4.

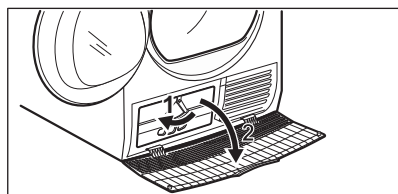

5.

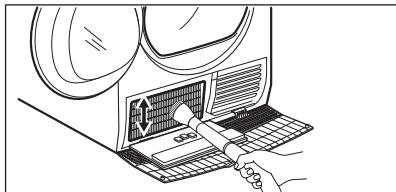

6.

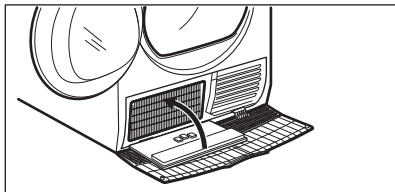

7.

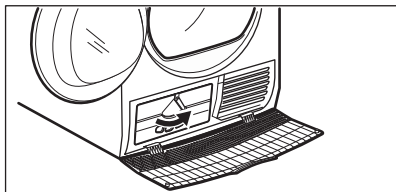

8.

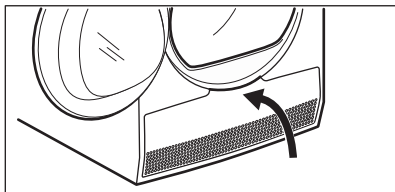

9.

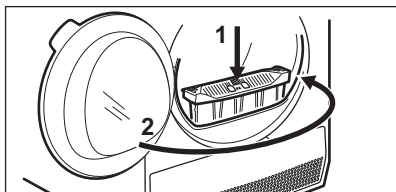
**VIGYÁZAT!**

A fémfelületekhez ne nyúljon fedetlen kézzel. Sérülésveszély. Viseljen védőkesztyűt. Ügyeljen arra, hogy tisztításkor ne sérüljön meg a fémfelület.

11.4 Páratartalom-érzékelő tisztítása

**VIGYÁZAT!**

A páratartalom-érzékelő sérülésének veszélye! Az érzékelő tisztításához ne használjon súrolószert vagy drótszivacsot.

A legjobb szárítási eredmény eléréséhez a készülék fémből készült páratartalom-érzékelővel van felszerelve. Ez az ajtó belső oldalának közelében található.

Idővel a használatból következően az érzékelő felülete elszennyeződhet, ami rontja a szárítási teljesítményt.

Javasoljuk, hogy az érzékelőt legalább 3 vagy 4 alkalomként tisztítsa meg, vagy akkor, ha a szárítási teljesítmény csökkenését tapasztalja.

A tisztításhoz használhatja a mosogatószivacs keményebb oldalát és egy kevés ecetet vagy mosogatószert.

Az érzékelő tisztítása:

1. Nyissa ki a betöltőajtót.
2. A páratartalom-érzékelő felületeinek tisztításához többször törölje át annak fém felületeit.

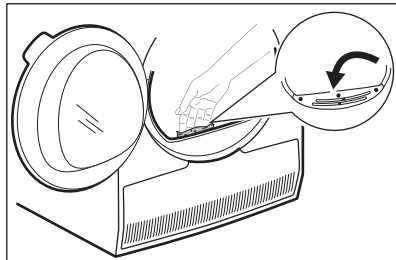

11.5 A dob tisztítása



FIGYELMEZTETÉS!

A tisztítás megkezdése előtt húzza ki a készülék hálózati vezetékét.

A dob belső felületét és a dobszűrőket semleges kémhatású normál tisztítószerrel tisztítsa meg. A megtisztított felületeket törölje szárazra egy puha ruhával.



VIGYÁZAT!

A dob tisztításához ne használjon súrolószert vagy drótszivacsot.

11.6 A kezelőpanel és a burkolat tisztítása

A kezelőpanelt és a burkolatot semleges kémhatású normál tisztítószerrel tisztítsa meg.

A tisztításhoz használjon nedves kendőt. A megtisztított felületeket törölje szárazra egy puha ruhával.



VIGYÁZAT!

A tisztításhoz ne használjon bútortisztító szert vagy olyan vegyszert, melyek károsíthatják a felületeket.

11.7 Levegőnyílások tisztítása

Porszívó segítségével távolítsa el a szöszöket a levegőnyílásokból.

12. HIBAELHÁRÍTÁS



FIGYELMEZTETÉS!

Lásd a „Biztonság” című fejezetet.

12.1 Hibakódok

A készülék nem indul el, vagy működés közben leáll.

Először próbálja meg kiküszöbölni a problémát (lásd a táblázatot). Ha a probléma továbbra is fennáll, akkor forduljon a márkaszervizhez.



FIGYELMEZTETÉS!

Bármilyen ellenőrzés előtt kapcsolja ki a készüléket.

Súlyos probléma esetén hangjelzés hallható, és a kijelzőn riasztási kód jelenik meg, valamint a Start/Szünet gomb folyamatosan villoghat:

Lehetséges ok	Lehetséges ok	Javítási mód
E5A	A készülék motorja túl van terhelve. Túl sok vagy megszorult a mosnivaló a dobben.	A program nem fejeződött be. Távolítsa el a ruhaneműt a dobból, állítsa be a programot, majd indítsa újra a ciklust.

Lehetséges ok	Lehetséges ok	Javítási mód
E97	Belső hiba. Nincs kommunikáció a készülék elektronikus részegységei között.	A program nem fejeződött be megfelelően, vagy a készülék túl korán leállt. Kapcsolja ki, majd kapcsolja be újra a készüléket. Ha a hibakód ismét megjelenik, forduljon a márkaszervizhez.
EHO	A hálózati feszültség ingadozik.	Amikor a kijelzőn EHO jelenik meg, várja meg, hogy a feszültség-ingadozás megszűnjön, majd nyomja meg a Start gombot. Ha a készülék a ciklust jelzés nélkül szünetelteti, nyomja meg a Start gombot a ciklus folytatásához. Ha a készülék figyelmeztetést küld, ellenőrizze a hálózati kábel / konnektor épségét vagy a tápfeszültséget.

Ha a kijelző a fentiekől eltérő hibakódot mutat, kapcsolja ki, majd be a készüléket. Ha a probléma továbbra is fennáll, akkor forduljon a márkaszervizhez.

A szárítógép egyéb hibája esetén a lehetséges megoldáshoz nézze át az alábbi táblázatot.

12.2 Hibaelhárítás

Probléma	Lehetséges megoldás
A készüléket nem lehet bekapcsolni.	Győződjön meg róla, hogy a hálózati csatlakozó csatlakoztatva van a hálózati aljzathoz.
	Ellenőrizze a biztosítékot a biztosítéktáblán (háztartási telepítés).
A program nem indul el.	Nyomja meg a Start/Pause (Indítás / Szünet) gombot.
	Ellenőrizze, hogy az ajtó megfelelően be van-e zárva.
A készülék ajtaja nem záródik.	Ellenőrizze, hogy a szűrő a helyén van-e.
	Ügyeljen arra, hogy ne csúpj be a ruhát a betöltőajtó és a gumi tömítés közé.
A készülék működés közben leáll.	Ellenőrizze, hogy a víztartály nem üres-e. Nyomja meg a Start/Pause (Indítás / Szünet) gombot a program újbóli elindításához.
	A töltet túl kicsi; növelje a töltet méretét, vagy használja az Time Dry (Idővezérelt szárítás) programot.

Probléma	Lehetséges megoldás
A programfutás túl hosszú, vagy a szárítási eredmény nem kielégítő. ¹⁾	Győződjön meg arról, hogy a ruhanemű súlya megfelel-e a program időtartamának.
	Győződjön meg róla, hogy a szűrő tiszta.
	A ruhák túl nedvesek. Alaposan centrifugálja ki ismét a ruhaneműt a mosógépben.
	Gondoskodjon arról, hogy a helyiség hőmérséklete +5 °C és +35 °C közötti érték legyen. Az optimális hőmérséklet 18 °C - 25 °C.
	Használja az Time Dry (Idővezérelt szárítás) vagy az Extra programot. ²⁾
A kijelzőn a következő látható: — — —	Ha új programot kíván beállítani, akkor kapcsolja ki, majd kapcsolja be újfent a készüléket.
	Ellenőrizze, hogy a kiegészítő funkciók alkalmazhatóak-e a programhoz.

¹⁾ Legfeljebb 5 óra elteltével a program automatikusan véget ér.

²⁾ Nagyobb darabok (pl. lepedők) szárításakor előfordulhat, hogy azok néhány helyen nedvesek maradnak.

Ha nem elégedett a szárítás eredményével

- A beállított program nem volt megfelelő.
- A szűrő eltömődött.
- A hőcserélő eltömődött.
- Túl sok ruhadarab volt a készülékben.
- A dob elszennyeződött.
- A nedvességérzékelő beállítása helytelen (Lásd a „Beállítások - A

ruhanemű maradék nedvességtartalmának beállítása című szakaszt).

- A levegőnyílások eltömődtek.
- A helyiség hőmérséklete túl alacsony vagy túl magas (az optimális tartomány 18 °C - 25 °C).

13. MŰSZAKI ADATOK

Magasság × szélesség × mélység	850 x 596 x 638 mm (maximális 662 mm)
Maximális mélység nyitott betöltőajtó mellett	1107 mm
Maximális szélesség nyitott betöltőajtó mellett	958 mm
Állítható magasság	850 mm (+15 mm - beállítási tartomány)

Dob térfogata	118 l
Legnagyobb betölthető mennyiség	8 kg
Feszültség	230 V
Gyakoriság	50 Hz
Hangnyomás szintje	67 dB
Összteljesítmény	700 W
energiahatékonysági osztály	A+++
A teljes töltetű normál pamutprogramhoz tartozó energiafogyasztás. ¹⁾	1,47 kWh
A részleges töltetű normál pamutprogramhoz tartozó energiafogyasztás. ²⁾	0,83 kWh
Éves energiafogyasztás ³⁾	176,50 kWh
Bekapcsolva hagyott üzemmód teljesítményfelvétele ⁴⁾	0,05 W
Kikapcsolt üzemmód teljesítményfelvétele ⁴⁾	0,05 W
Használat típusa	Háztartási
Megengedett környezeti hőmérséklet	+ 5 °C és + 35 °C között
A szilárd részecskék és nedvesség bejutása elleni védelmet a védőburkolat biztosítja, kivéve ahol az alacsony feszültségű részeket nem védi ez burkolat	IPX4
A termék fluorozott, hermetikusan lezárt üvegházhatású gázokat tartalmaz.	
Alkalmazott hűtőközeg	R134a
Tömeg	0,28 kg
Globális melegítési potenciál (GWP)	1430

¹⁾ Az EN 61121 szerint, 8 kg pamut ruha és 1000 ford./perc centrifugaprogram esetén

²⁾ Az EN 61121 szerint, 4 kg pamut ruha és 1000 ford./perc centrifugaprogram esetén

³⁾ Energiafogyasztás éves kWh értékben, 160 teljes és részleges töltetű normál pamutprogrammal végzett szárítási ciklus és a kis villamosenergia-fogyasztású üzemmód alapján. A ciklusonkénti aktuális energiafogyasztás függ a készülék használati módjától ((EU) RENDELET száma: 392/2012).

⁴⁾ Az EN 61121 szabvánnyal összhangban.

A fenti táblázatban szereplő adatok megfelelnek az EU 2012/392 számú bizottsági rendelkezésének, mely a 2009/125/EC számú irányelvet teljesíti.

13.1 Fogyasztási értékek

Program	Centrifugálva fordulatszám / maradék nedvesség	Szárítási idő ¹⁾	Energiafogyasztás ²⁾
Cottons (Pamut) Eco 8 kg			
Szokrény	1400 ford./perc / 50%	156 perc	1,31 kWh
	1000 ford./perc / 60%	173 perc	1,47 kWh
Cottons (Pamut) 8 kg			
Vasalás	1400 ford./perc / 50%	120 perc	0,94 kWh
	1000 ford./perc / 60%	137 perc	1,12 kWh
Cottons (Pamut) Eco 4 kg			
Szokrény	1400 ford./perc / 50%	93 perc	0,72 kWh
	1000 ford./perc / 60%	105 perc	0,83 kWh
Synthetics (Műszál) 3,5 kg			
Szokrény	1200 ford./perc / 40%	65 perc	0,47 kWh
	800 ford./perc / 50%	80 perc	0,60 kWh

1) Részöltetek esetén a ciklusidő rövidebb, és a készülék kevesebb energiát fogyaszt.

2) A nem megfelelő környezeti hőmérséklet és/vagy a gyengén centrifugázott ruhanemű meghosszabbíthatja a ciklusidőt, és megnöveli az energiafogyasztást.

14. A HASZNÁLAT LÉPÉSEI RÖVIDEN

14.1 Napi használat

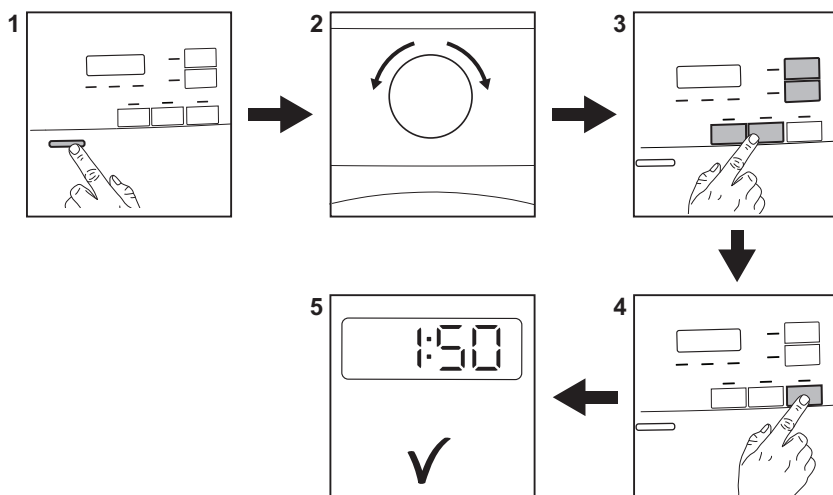





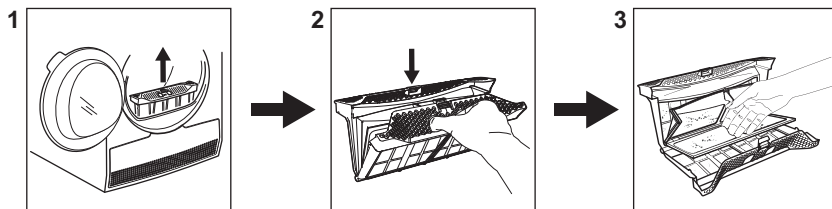













1. A készülék bekapcsolásához nyomja meg a Be/Ki gombot.
2. Fordítsa a programkapcsolót a kívánt programnak megfelelő állásba.
3. A kiválasztott programhoz egy vagy több speciális kiegészítő funkciót is beállíthat. Egy adott kiegészítő funkció aktiválásához vagy kikapcsolásához érintse meg a megfelelő gombot.
4. A program elindításához érintse meg a **Start/Szünet** gombot.
5. A készülék beindul.

14.2 A szűrő tisztítása



A  szűrő szimbólum minden ciklus végén megjelenik a kijelzőn, és a szűrőt meg kell tisztítani.

14.3 Programtáblázat

Program	Töltet ¹⁾	Tulajdonságok / Anyag típusa ²⁾
 3) Cottons (Pamut) Eco	8 kg	Ciklus pamut ruhanemű „szekrényszárász” szintre szárításához, maximális energiatakarékosság mellett. /  
Cottons (Pamut) Extra	8 kg	Szárítási fokozat: extra száraz. /  
Cottons (Pamut) Szekrény	8 kg	Ciklus minden típusú pamut ruhanemű tárolásra kész (szekrényszárász) szintre szárításához. /  
Cottons (Pamut) Vasalás	8 kg	Szárítási fokozat: vasaláshoz alkalmas. /  
Synthetics (Műszál) Extra	3,5 kg	Szárítási fokozat: extra száraz. /   
Synthetics (Műszál) Szekrény	3,5 kg	Szárítási fokozat: szekrényszáraz. /   
Delicates (Kímélő)	4 kg	Kényes szövetek, pl. viszkóz, műselyem, akril és ezek keverékei. /   

Program	Töltet ¹⁾	Tulajdonságok / Anyag típusa ²⁾
Time Dry (Idővezérelt szárítás)	5 kg	Ezzel a programmal használhatja a Time Drying (Idővezérelt szárítás) kiegészítő funkciót, és beállíthatja a program időtartamát. A szárítás időtartama feleljen meg a töltetnek, pl. 2 óra 5 kg pamut ruhaneműhöz. / ☺☺☺
Bedlinen (Ágynemű) +	4,5 kg	Legfeljebb három készlet ágynemű, melyek egyike dupla méretű lehet. / ☺☺☺
Silk (Selyem)	1 kg	Kézzel mosható selyem anyagok kíméletes szárítása. / ☺☺☺
Wool (Gyapjú)	1 kg	Gyapjú anyagok. Kézzel mosható gyapjú anyagok kíméletes szárítása. A darabokat a program vége után haladéktalanul vegye ki a gépből.
Outdoor	2 kg	Kivehető polár vagy egyéb termobéléssel rendelkező kültéri ruházat, például munkaruha, sportruha, vízálló és lélegző dzseki vagy szélzseki. Szárítógépben történő szárításra alkalmas. / ☺☺☺
Denim (Farmer)	4 kg	Különböző (pl. a nyakrésznél, a mandzsettánál vagy a varrásoknál eltérő) anyagvastagságú szabadidőruhák, például farmer-nadrágok, melegítőfelsők. / ☺☺☺
Mixed (Gyors mix) +	6 kg	Kevert szálás szövetek (pamut, pamut és műszál keverék, valamint szintetikus darabok). / ☺☺☺

1) A maximális súly száraz tételekre értendő.

2) A ruhanemű címkéjének jelöléseivel kapcsolatban olvassa el a következő fejezetet: *TANÁCSOK ÉS TIPPEK: A ruhanemű előkészítése.*

3) A  Cottons (Pamut) Szekrény ECO „szabványos pamutprogram” az EU 392/2012 számú bizottsági rendelkezésének megfelelően. A nedves, normál pamut ruhanemű szárítására alkalmas, és erre a célra az energiafelhasználás szempontjából a leghatékonyabb program.

15. TERMÉKISMERTETŐ AZ EU 2017/1369 SZ. RENDELETE SZERINT

Termékismertető	
Védjegy	Electrolux

Típusazonosító	EW7H578S PNC916099022
Előírt kapacitás kg pamuttöltetben	8
Légkivezetéses vagy kondenzációs háztartási szárítógépek	Kondenzátor
Energiahatékonysági osztály	A+++
Energiafogyasztás kWh/év értékben, 160 teljes és részleges töltetű normál pamutprogrammal végzett szárítási cikluson és a kis villamosenergia-fogyasztású üzemmódokon alapul. A tényleges ciklusonkénti energiafogyasztás függ a készülék üzemeltetési módjától.	176,50
automata szárítógép vagy nem automata szárítógép	Automatikus
Teljes töltetű normál pamutprogramhoz tartozó energiafogyasztás, kWh értékben	1,47
Részleges töltetű normál pamutprogramhoz tartozó energiafogyasztás, kWh rtékben	0,83
Energiafogyasztás kikapcsolt üzemmódban, W értékben	0,05
Bekapcsolva hagyott üzemmóddhoz tartozó villamosenergia-fogyasztás, W értékben	0,05
Bekapcsolva hagyott üzemmód időtartama percben	10
a teljes és a részleges töltet mellett „normál pamutprogram” az a normál nedves pamut ruhaneműk szárítására alkalmas standard szárítóprogram, amelyre a címkén és a termékismertető adatlapon megadott adatok vonatkoznak, és amely a pamut ruhaneműk esetében az energiafogyasztás szempontjából a leghatékonyabb	
a teljes és a részleges töltetű normál pamutprogram súlyozott programideje percben	134
a teljes töltetű normál pamutprogram programideje percben	173
a részleges töltetű normál pamutprogram programideje percben	105
Kondenzációhatékonysági osztály a G-től (legkevesbé hatékony) A-ig (leghatékonyabb) terjedő skálán	B
A teljes töltetű normál pamutprogram átlagos kondenzációhatékonysága százalékban	86
A részleges töltetű normál pamutprogram átlagos kondenzációhatékonysága százalékban	86
a teljes és részleges töltetű normál pamutprogram súlyozott kondenzációhatékonysága százalékban	86

Hangteljesítményszint dB-ben	67
Beépíthető I/N	Nem

A fenti táblázatban szereplő adatok megfelelnek az EU 2012/392 számú bizottsági rendelkezésének, mely a 2009/125/EC számú irányelvet teljesíti.

16. KÖRNYEZETVÉDELMI TUDNIVALÓK

A  következő jelzéssel ellátott anyagokat hasznosítsa újra. Újrahasznosításhoz tegye a megfelelő konténerekbe a csomagolást. Járuljon hozzá környezetünk és egészségünk védelméhez, és hasznosítsa újra az elektromos és elektronikus hulladékot. A

 tiltó szimbólummal ellátott készüléket ne dobja a háztartási hulladék közé. Juttassa el a készüléket a helyi újrahasznosító telepre, vagy lépjen kapcsolatba a hulladékkezelésért felelős hivatallal.

www.electrolux.com/shop



136970200-A-382020

