

AEG

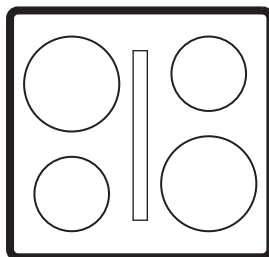

aeg.com/register



TT84CB00CB

BG Ръководство за употреба Плоча	3
HU Használati útmutató Főzőlap	23
SK Návod na používanie Varný panel	40

MOHTAJ / ÜZEMBE HELYEZÉS / INŠTALÁCIA

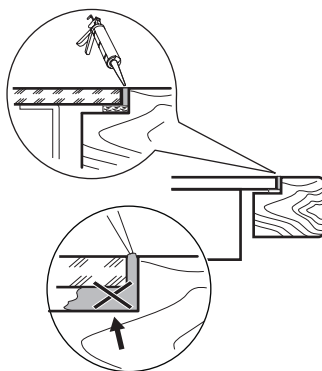
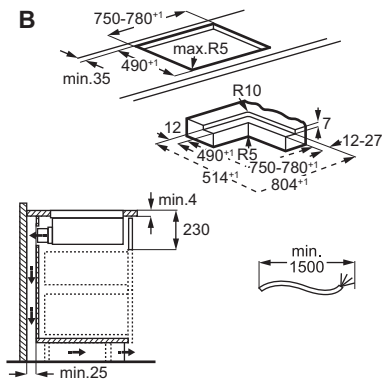
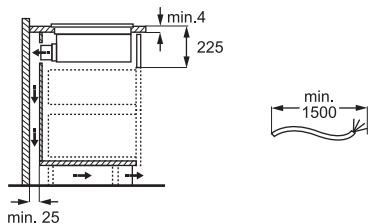
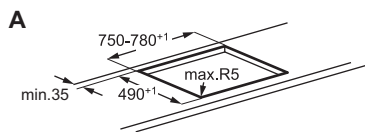
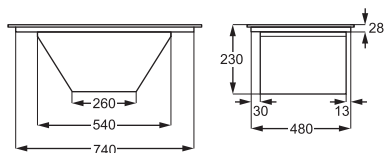
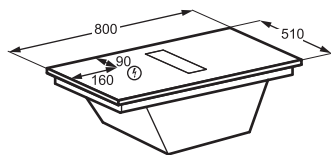
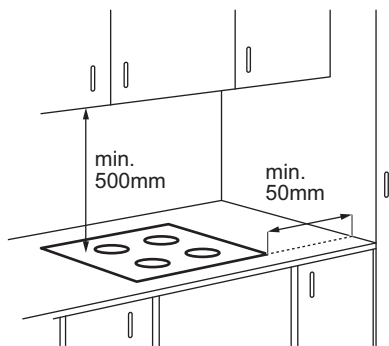

www.youtube.com/electrolux
www.youtube.com/aeg

How to Install your
 AEG/Electrolux Extractor Hob



1. ИНСТРУКЦИИ ЗА БЕЗОПАСНОСТ.....	4	8. ГРИЖА И ПОЧИСТВАНЕ.....	17
2. ИНФОРМАЦИЯ ЗА БЕЗОПАСНОСТ.....	7	9. ОТСТРАНЯВАНЕ НА НЕИЗПРАВНОСТИ	19
3. СГЛОБЯВАНЕ.....	9	10. ТЕХНИЧЕСКИ ДАННИ.....	20
4. ПРЕДИ ПЪРВА УПОТРЕБА.....	11	11. ЕНЕРГИЙНА ЕФЕКТИВНОСТ.....	20
5. ОПИСАНИЕ НА ПРОДУКТА.....	12	12. ОПАЗВАНЕ НА ОКОЛНАТА СРЕДА... 22	
6. ЕЖЕДНЕВНА УПОТРЕБА.....	13		
7. НАСОКИ ЗА ГОТВЕНЕ.....	16		

1. ⚠ ИНСТРУКЦИИ ЗА БЕЗОПАСНОСТ

Преди монтирането и употребата на уреда прочетете внимателно предоставените инструкции. Производителят не носи отговорност за наранявания или повреди, резултат от неправилен монтаж или употреба. Винаги дръжте инструкциите на безопасно и достъпно място за справка в бъдеще.

1.1 Безопасност за деца и лица в неравностойно положение

- Този уред може да бъде използван от деца над 8-годишна възраст, както и от лица с намалени физически, сетивни и умствени възможности или от лица без опит и познания, само ако те са под наблюдение или бъдат инструктирани относно безопасната употреба на уреда и разбират възможните рискове.

Деца под 8-годишна възраст и хора с тежки или комплексни увреждания трябва да се държат далеч от уреда, освен ако не са под постоянно наблюдение.

- Децата трябва да бъдат под наблюдение, за да се гарантира, че не си играят с уреда.
- Дръжте всички опаковки далеч от деца и ги изхвърлете както съответства.
- **ПРЕДУПРЕЖДЕНИЕ:** Уредът и неговите достъпни части се нагорещават по време на употреба. Дръжте децата и домашните любимци на разстояние по време на употреба и при охлаждане.
- Активирайте устройството за безопасност за деца, ако е налично такова.

- Децата не трябва да почистват или поддържат уреда без надзор.

1.2 Обща безопасност

- Този уред е предназначен само за готвене.
- Този уред е предназначен за домашна употреба в затворени помещения.
- Този уред може да се използва в офиси, стаи в хотели, стаи за гости със закуска, къщи за гости извън града и други подобни места за настаняване, където подобен тип използване не надвишава средното ниво на домашна употреба.
- **ПРЕДУПРЕЖДЕНИЕ:** Опасност от пожар: Не съхранявайте предмети върху повърхностите за готвене.
- **ВНИМАНИЕ:** Процесът на готвене трябва да се контролира. Краткият процес на готвене трябва да бъде наблюдаван постоянно.
- **ПРЕДУПРЕЖДЕНИЕ:** Готвенето на плота с животинска или растителна мазнина без надзор може да е опасно и да доведе до възникването на пожар.

- **ПРЕДУПРЕЖДЕНИЕ:** Уредът и неговите достъпни части се нагорещават по време на употреба. Трябва да се внимава да не се докосват нагриващите се елементи.
- Димът е индикатор за прегряване. Никога не използвайте вода за гасене на огън от готвене. Изключете уреда и покрийте пламъците с одеяло или с капак.
- **ПРЕДУПРЕЖДЕНИЕ:** Уредът не трябва да е захранван чрез външно превключващо устройство като таймер или да е свързан към електрическа верига, която постоянно се включва и изключва от устройство.
- Метални предмети като ножове, вилици, лъжици и капаци не трябва да се поставят върху гот. плот, тъй като могат да се загреят.
- Не използвайте уреда, преди да го инсталирате във вградената конструкция.
- Не използвайте водна струя или пара, за да почиствате уреда.

- След употреба, изключете плота посредством ключа за управление и не разчитайте на функцията за локализиране на готв. съдове.
- **ПРЕДУПРЕЖДЕНИЕ:** Ако повърхността е напукана, изключете уреда, за да избегнете вероятността от токов удар. В случай че уредът е свързан директно към електрическата мрежа с помощта на съединителна кутия, премахнете предпазителя, за да изключите уреда от електрическата мрежа. Във всеки един случай се свържете с оторизирания сервизен център.
- Погрижете се да осигурите добра вентилация в помещението, в което е монтиран уредът, за да избегнете обратен поток на газове в помещението от уреди, които горят други газове или горива, включително открит огън.
- Уверете се, че вентилационните отвори не са запушени и въздухът, който се събира от уреда, не се пренася в канал за изпускане на дим и пара от други уреди (централни отоплителни системи, термосифони, бойлери и т.н.).
- Неспазването може да доведе до обратното протичане на газове от горелне, което създава риск от отравяне с въглероден оксид или задушаване.
- Когато уредът работи с други уреди, максималният генериран в помещението вакуум не трябва да надвишава 0,04 мбар.
- Извършвайте периодично почистване на филтъра на аспиратора и отстранявайте масните отлагания, за да предотвратите риск от пожар.
- Ако захранващият кабел е повреден, той трябва да се смени от производителя, от негов оторизиран сервизен център или от квалифицирано лице, за да се избегне опасност.
- Ако уредът е свързан директно към електрозахранването, електрическата инсталация трябва да бъде оборудвана с изолиращо устройство, което позволява изключване на уреда от мрежата от всички полюси. Изключването трябва да отговаря на условията, посочени в категория III за свършна-

прежение. Ключът за изключване трябва да бъде свързан с електрическа мрежа, в съответствие с правилата при окабеляване.

- **ПРЕДУПРЕЖДЕНИЕ:** Използвайте само предпазители за плотове, проектирани от производителя на уреда за готвене, или та-

кива, които са посочени от производителя на уреда в инструкциите за употреба като подходящи, или предпазители за плотове, които са вградени в уреда. Използването на неподходящи предпазители може да доведе до злополуки.

2. ИНФОРМАЦИЯ ЗА БЕЗОПАСНОСТ

2.1 Монтиране

ВНИМАНИЕ!

Този уред трябва да бъде монтиран само от квалифициран техник.

ВНИМАНИЕ!

Опасност от нараняване или повреда на уреда.

- Махнете всички опаковки.
- Не монтирайте и не използвайте повреден уред.
- За подробни инструкции за монтаж вижте книжката с инструкции за инсталиране.
- Трябва да спазвате минималното разстояние до други уреди и устройства.
- Винаги внимавайте, когато местите уреда, тъй като е тежък. Използвайте предпазни ръкавици и затворени обувки.
- Уплътнете изрязаните повърхности на шкафа с уплътнител, за да предотвратите издуване поради влага.
- Предпазвайте долната част на уреда от пара и влага.
- Не монтирайте уреда до врата или под прозорец, за да предотвратите падането на горещи готварски съдове от уреда, когато вратата или прозорецът са отворени.
- Не монтирайте изхода за въздух в кухня на стената, освен ако тя не е предназначена за тази цел.

- При инсталация без въздуховод, изходът на вентилатора трябва да бъде поставен директно към стената или да бъде отделен с допълнителна страна на шкафа, за да се предотврати достъпът до перките на вентилатора.
- Всеки уред има охлаждащи вентилатори на дъното.
- Ако уредът е монтиран над чекмеджето:
 - Не съхранявайте малки предмети или хартия, които могат да повредят вентилаторите за охлаждане или охладителната система.
 - Поддържайте минимално разстояние от 2 cm между дъното на уреда и съдържанието на чекмеджето.
- Отстранете всякакви разделящи панели, монтирани в шкафа под уреда.

2.2 Електрическо свързване

ВНИМАНИЕ!

Риск от пожар или токов удар.

- Всички електрически връзки трябва да се извършват от квалифициран електротехник в съответствие със схемата на свързване или брошурата за инсталиране.
- При инсталация на отработени газове, и в случаите, когато има налични или задължителни аксесоари (стенен вентил, превключвател на прозорец и/или устройство за отваряне на прозорец), електрическите връзки

трябва да се направят от квалифициран електротехник, в съответствие с електрическите схеми или с ръководството за инсталиране.

- Уредът трябва да бъде заземен.
- Изключете уреда от захранването преди всякаво действие.
- Уверете се, че параметрите на табелката с технически данни са съвместими с електрическите данни на захранващата мрежа.
- Разхлабени или неправилни захранващи кабели или щепсели могат да доведат до прегряване на клемата.
- Използвайте правилния захранващ кабел.
- Не позволявайте захранващия кабел да се заплете.
- Уверете се, че е инсталирана защита от електрически удари.
- Закрепете кабела с притягаща скоба против опън на захранващия кабел.
- Уверете се, че захранващият кабел или щепселът (ако е приложимо) не се намират в допир с горещи повърхности.
- Не използвайте разклонители или адаптери с много входове.
- Избягвайте нанасянето на повреда по щепсела и кабела. Ако е необходима подмяна, тя трябва да бъде извършена от наш Оторизиран сервизен център или от квалифициран електротехник.
- Защитата от електрически удар на тоководещи и изолирани части трябва да се закрепи сигурно и да не се сваля без инструменти.
- Включете захранващия щепсел към контакта само в края на инсталацията. Осигурете достъп до контакта след инсталацията.
- Ако щепселът е хлабав, не го включвайте в контакта на захранващата мрежа.
- Не изключвайте уреда, като дърпате от захранващия кабел. Винаги издърпвайте щепсела на захранването.
- Използвайте само подходящи устройства за изолация: предпазни прекъсвачи на мрежата, предпазители (предпазители от винтов тип трябва да се извадят от държача), изключватели и контактори за утечка на заземяването.
- Електрическата инсталация трябва да има изолиращо устройство, което изключва уреда от мрежата на всички полюси, с ширина на контактния отвор поне 3 мм.

2.3 Използване

ВНИМАНИЕ!

Риск от нараняване, изгаряния и токов удар.

- Не променяйте техническите спецификации на уреда.
- Отстранете всички опаковки, етикети и защитно фолио (ако е необходимо) преди първоначалната употреба.
- Уверете се, че вентилационните отвори не са блокирани. Вентилацията трябва да се проверява периодично от квалифициран техник.
- Не оставайте уреда без надзор докато работи.
- Изключвайте зоната за готвене след всяка употреба.
- Не поставяйте прибори за хранене или капаци на тенджерите върху зоните за готвене, тъй като те могат да се нагорещят.
- Не работете с уреда с мокри ръце или когато е в контакт с вода.
- Не използвайте уреда като работна повърхност или повърхност за съхранение.
- Ако повърхността на уреда е напукана, незабавно го изключете от захранването, за да предотвратите токов удар.
- Потребители с пейсмейкър трябва да спазват дистанция най-малко 30 см от индукционните зони за готвене, когато уредът работи.
- Поставяйте внимателно храна в гореща мазнина, тъй като може да пръсне навън.
- Никога не използвайте открит пламък, когато аспираторът работи.
- Не използвайте алуминиево фолио или други материали между повърхността за готвене и готварския съд, освен ако не е посочено друго от производителя на този уред.
- Използвайте само принадлежности, препоръчани за този уред от производителя.

ВНИМАНИЕ!

Опасност от пожар и експлозия.

- Загритите мазнини и масла могат да отделят запалими пари. Дръжте далеч от пламъци и нагорещени предмети.
- Парите от гореща мазнина могат да причинят спонтанно запалване.

- Използвана мазнина с остатъци от храна може да се запали и при по-ниски температури.
- Не поставяйте запалими продукти близо до уреда.

ВНИМАНИЕ!

Риск от повреда на уреда.

- Не оставяйте горещи съдове върху панела за управление, за да избегнете опасност от изгаряния.
- Не поставяйте горещ капак за тиган върху стъклената повърхност на уреда.
- Не оставяйте течността в готварските съдове да изври напълно.
- Предпазвайте падането на предмети или кухненски съдове върху уреда, за да избегнете повреда на повърхността.
- Не включвайте зоните за готвене, когато на тях има празни готварски съдове, или когато няма такива.
- Не отстранявайте решетката или филтъра, докато аспираторът или плота работят.
- Никога не използвайте открит пламък, докато аспираторът работи.
- Не покривайте входа на аспиратора с готварски съдове.
- Не достигайте долната страна на уреда, докато плотът или аспираторът работят.
- Не поставяйте малки или леки предмети в близост до вградения аспиратор, за да избегнете риск от заклещване.
- Готварските съдове от чугун или такива с повредено дъно могат да надраскат стъклото/стъклокерамиката. Винаги повдигайте съдовете за готвене, когато трябва да ги преместите по повърхността за готвене.

- Относно лампата(ите) в продукта и резервните лампи, продавани отделно: Тези лампи са предназначени да издържат на екстремни физически условия в домакинските уреди, като температура, вибрации, влажност или са предназначени да сигнализират информация за експлоатационното състояние на уреда. Те не са предназначени за използване по друг начин и не са подходящи за осветяване на помещения в дома.
- За поправка на уреда се свържете с оторизирания сервизен център. Използвайте само оригинални резервни части.

2.4 Грижа и почистване

- Почиствайте уреда редовно, за да предотвратите повреждане на повърхността.
- Изключете уреда и го оставете да се охлади, преди да го почистите.
- Почистете уреда с топла вода и мокра, мека кърпа. Използвайте само неутрални препарати. Не използвайте абразивни продукти, абразивни почистващи подложки, разтворители или метални предмети, освен ако не е посочено друго.

2.5 Изхвърляне

ВНИМАНИЕ!

Риск от нараняване или задушаване.

- Свържете се с местните власти за информация как да изхвърлите уреда.
- Изключете уреда от електрическата мрежа, след което отрежете и изхвърлете електрическия кабел.

3. СГЛОБЯВАНЕ

3.1 Преди монтажа

За бъдеща справка, намерете табелката с данни, разположена на дъното на плота, и запишете серийния номер

3.2 Сглобяване на плота

- ① За размерите при монтаж и визуални насоки, вижте схемите за монтаж, намиращи се на първите страници на ръководството за употреба. За монтаж като самостоятелен уред, вижте схема **A**. За вграден монтаж вижте диаграма **B**.

Вижте книжката с инструкции за инсталиране за подробна информация относно сглобяването на Вашата плоча.

Следвайте схемата за свързване на плота и схемата за свързване на превключвателя за прозорец (ако е приложимо), показани в книжката с инструкции за инсталиране и/или на етикетите под плота.

Само за избрани държави: В случай на монтаж на аспирация може да е необходим превключвател на прозореца (консултирайте се с оторизиран техник). Трябва да го закупите отделно, тъй като не се доставя заедно с готварския плот. Превключвателят за прозорец трябва да се монтира от оторизиран техник. Вижте брошурата за инсталиране.

Ако уредът е инсталиран над чекмедже, вентилацията на плота може да загрее елементите, съхранявани в чекмеджето по време на процеса на готвене.

Сглобяване на филтриращия модул

Уредът винаги трябва да се използва с всички филтри, предназначени за избрания начин на инсталиране. Вижте „Избор на филтър“. Преди първата употреба се уверете, че сте поставили въглеродните филтри в аспиратора, като дръжките са обърнати навътре. Поставете корпуса на филтъра за мазнини в аспиратора и сложете решетката върху аспиратора.

3.3 Закрепване на уплътнението

Горен монтаж

1. Почистете повърхността около изрязаната зона.
2. Поставете доставената 2x6мм уплътнителна лента върху долния ръб на плота, по външния ръб на рамката. Не я разтягайте. Уверете се, че краищата на уплътнителната лента се намират в средата на едната страна на плота.
3. Добавете няколко милиметра към дължината, когато режете уплътнителната лента. Съединете двата края на уплътнителната лента един с друг.

Вграден монтаж

1. Почистете жлебовете в плота.
2. Нарезете предоставената лента за уплътнение 3x10 мм на четири ленти, съответстващи на дължината на жлебовете.

3. Изрежете краищата на лентите под ъгъл от 45°. Те трябва да паснат точно в ъглите на жлебовете.
4. Закрепете лентите към жлебовете. Не разтягайте лентите. Не свързвайте краищата на лентите едни върху други.

След като сглобите плочата, уплътнете оставащото място между стъклокерамиката и работния плот със силикон. Уверете се, че силиконът не попада под стъклокерамиката.

3.4 Свързващ кабел

ВНИМАНИЕ!

Всички ел. връзки трябва да се направят от квалифициран електротехник.

- Плочата се доставя със свързващ кабел.
- За да смените повредения захранващ кабел, използвайте кабел тип H05VV-F, който издържа на температура 70 °C или по-висока.
- Забранено е свързването чрез контактни щепсели, пробиване или запояване на краищата на проводниците, както и свързване на кабела без кабелна муфа.
- Свържете се с Вашия местен оторизиран сервизен център. Свързващият кабел може да се подменя само от квалифициран електротехник.

Еднофазова връзка

1. Премахнете от крайника ръкав черната и кафява жици.
2. Премахнете част от изолацията от черния и кафявия крайник на проводника.
3. Свържете краищата на черните и кафявите кабели.
4. Сложете нов шлаух на всеки край на проводник (необходим е специален инструмент).

NL връзка

1. Премахнете от крайника ръкав синия проводник.
2. Премахнете част от изолацията от сините крайници на проводника.
3. Сложете нова крайната муфа за проводник на всеки край на проводник (необходим е специален инструмент).

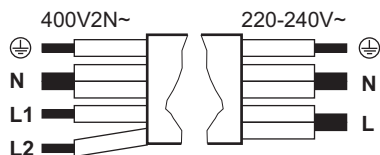

Еднофазова връзка: 220 - 240 V~
5x1,5 мм²

Двухфазова свързка: 400 V2N~
5x1,5 мм² или 4x2,5 мм²

	Зелен - жълт	Зелен - жълт	
N	Синьо и синьо	Синьо и синьо	N
L	Черно и кафяво	Черно	L1
		Кафяво	L2

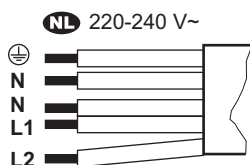

NL 220 - 240 V (5x1,5 мм²)

Зелен - жълт

NL 220 - 240 V (5x1,5 мм²)

N Синьо и синьо

L1 Черно

L2 Кафяво

3.5 Ограничение на мощността

Ограничение на мощността определя общата мощност, използвана от плочата в рамките предпазителите в домашната инсталация. Плочата е настроена по подразбиране на най-високото възможно ниво на мощност. Уверете се, че избраната мощност е подходяща за шнуруве на домашното оборудване.

За да увеличите или намалите нивото на мощността:

1. Влезте в менюто: натиснете и задръжте за 3 секунди. След това натиснете и задръжте .
2. Натиснете докато се появи.
3. Натиснете 4 или 6 на лентата за управление, за да навигирате между настройките.
4. Натиснете , за да излезете.

Нива на мощност:

P73 - 7350 W, P15 - 1500 W, P20 - 2000 W, P25 - 2500 W, P30 - 3000 W, P35 - 3500 W, P40 - 4000 W, P45 - 4500 W, P50 - 5000 W, P60 - 6000 W

4. ПРЕДИ ПЪРВА УПОТРЕБА

4.1 Избор на филтър

Преди първата употреба се уверете, че сте задали правилния тип филтър в зависимост от начина на монтаж. Вижте „Структура на менюто“.

Режим на рециркуляция: въглероден филтър (в комбинация с маслен филтър)

Въглеродни филтри, съдържащи активна пяна, неутрализират дима и миризмите от готвене. Можете да избирате между:

- **OdourClean STANDARD** (бял, за еднократна употреба)
- **OdourClean PLUS** (черен, може да се регенерира)

За да използвате уреда в режим на рециркуляция, се свържете с оторизиран техник, който да настрои инсталацията. Отидете в потребителските настройки и включете известието за въглеродния филтър, като изберете F и след това Вкл.. След това изберете един от филтрите:

- OdourClean STANDARD: Изберете Ft, след това 2.
- OdourClean PLUS: Изберете Ft, след това 1.

Режим на изсмукване: маслен филтър

Филтрите събират мазнини, масла и остатъци от храна и предотвратяват навлизането им в системата на аспиратора.

За да използвате уреда в режим на изсмукване, се свържете с оторизиран тех-

ник, който да настрои инсталацията. След това отидете в потребителските настройки и включете известието за въглеродния филтър, като изберете F и след това ИЗ-КЛ..

ⓘ Режимът на изсмукване може да повлияе на налягането на въздуха в помещението и затова изисква подходяща вентилация, за да се предотврати обратното протичане на газове от горене от други уреди. Уверете се, че инсталационната среда отговаря на предоставените указания за безопасност.

5. ОПИСАНИЕ НА ПРОДУКТА

5.1 Преглед на продукта

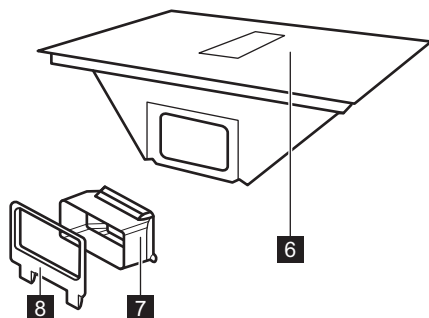
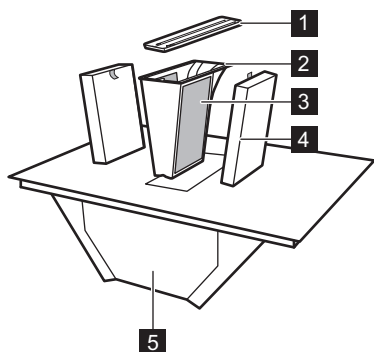





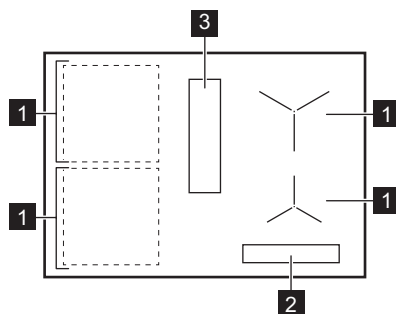

- 1 Решетка
- 2 Корпус на филтъра за мазнини
- 3 Филтър за мазнини (несменяем)
- 4 Въглероден филтър
- 5 Табла за оттичане
- 6 Плот
- 7 Адаптер за въздухопровод
- 8 Монтаж на въздухопровода за задната стена



5.2 Разположение на повърхността за готвене



- 1 Индукционна зона за готвене
- 2 Контролен панел
- 3 Аспиратор



5.3 Символи на панела за управление и екрана

Символ/индикатор	
	Вкл./ИЗКЛ.
	Селектор на зона за готвене
	Пауза
	Таймер
	Bridge
	Precise Heat
	Heat Assist



Символ/индикатор	
	Автоматичен режим на аспиратора
	Ръчен режим на аспиратора
	Breeze
	PowerBoost
	Заклучване/Защита за деца
	Е + цифра Има неизправност.
	Филтърът трябва да се почисти или подмени.
	OptiHeat Control

6. ЕЖЕДНЕВНА УПОТРЕБА

6.1 Използване на плочата

Натиснете и задръжте , за да активирате или деактивирате плота. Изберете зона на готвене, като натиснете съответния символ . Поставете съда за готвене върху зоната за готвене и задайте степен на нагряване, като използвате лентата за управление. За да деактивирате избраната зона за готвене, натиснете 0.

Precise Heat

Можете да активирате нива на загреване с половина стъпка за по-прецизен контрол на температурата на зоните на готвене. Задайте настройка на загреване и натиснете . Настоящата настройка на загреването намалява с 0.5. Над  се появява индикатор. За деактивиране натиснете .

6.2 Готварски съдове

Дъното на готварските съдове трябва да е колкото може по-дебело и плоско. Почистете и подсушете, преди да поставите съдовете за готвене върху плота. Не плъзгайте и не търкайте съдовете за готвене по ръбовете и ъглите на стъклото, за да избегнете отчупване или повреда на повърхността. Не поставяйте горещи съдове за готвене върху панела за управление, за да избегнете повреда по електронните части.

Уверете се, че съдът за готвене е индукционен (т.е. магнитът залепва за дъното му). За оптимално предаване на топлината използвайте съдове за готвене с диаметър на дъното, подобен на размера на зоната за готвене. Съдовете за готвене с по-малък диаметър може да се нагряват по-бавно, докато такива с по-голям диаметър може да прегреят и да повредят панела за управление.

Материал на готварските съдове

- **правилно:** чугун, стомана, emailирана стомана, неръждаема стомана, многослойно дъно (с правилна маркировка от производителя).
- **неправилно:** алуминий, мед, месинг, стъкло, керамика, порцелан.

Шумове по време на работа

Шумовете могат да варират в зависимост от материала на съда за готвене и текущата степен на нагряване. Шумовете са нормални и не показват неизправност.

- пукащ звук: готварският съд е направен от различни материали (конструкция сандвич).
- свистящ звук: активирана е висока степен на нагряване и съдовете за готвене са изработени от различни материали (конструкция сандвич).
- бръмчене: активирана е висока степен на нагряване.
- щракане: изпълнява се електрическо превключване.

- съскане, бръмчене: охлаждащият вентилатор работи.
- ритмичен звук: открити са готварски съдове.

6.3 Откриване на съд

Тази функция показва наличието на готварски съд върху плота и деактивира зоните за готвене, ако не бъде отчетен готварски съд върху тях 120 сек. В случай че бъдат отчетени няколко съда, плотът избирателно последната активирана зона за готвене.

6.4 Автоматично изключване

Като предпазна мярка, плота се изключва автоматично при определени условия (например, когато всички зони за готвене и аспираторът са деактивирани, когато след активиране не е избрана степен на нагряване или скорост на вентилатора, или когато течността в съдовете е извряла напълно).

6.5 OptiHeat Control (3-стъпков индикатор за остатъчна топлина)

Индикаторът сигнализира, че зоната за готвене е все още гореща. Докато индикаторът е видим, съществува риск от изгаряния вследствие на остатъчната топлина. Индикаторът изчезва, когато зоната за готвене се охлади.

6.6 Управление на мощността

Ако плотът достигне лимита за максималната си налична мощност, мощността на готварските зони ще бъде автоматично намалена за защита на предпазителите от домашната инсталация. При зони за готвене, които имат намалена мощност, контролната лента примигва и показва максимално възможните настройки за нагряване.



6.7 PowerBoost

Активиране на максимална степен на нагряване за ограничено време. Можете да го използвате за по-бързо кипване на водата.

Натиснете **P** за активиране. След като времето изтече, зоната за готвене се връща до най-високата степен на нагряване. За деактивиране на функцията, променете степента на нагряване.

6.8 Таймер

Уточнение за продължителността на работа на една зона за готвене.



Настройте степен на нагряване на зоната за готвене и натиснете . Настройте времето, като последователно натискате цифрите за настройване на нагряването. Изчакайте няколко секунди или потвърдете с . За да отмените таймера, задайте това на 0 ч 00 мин. Когато зададеното време изтече, зоната за готвене се деактивира.

6.9 Heat Assist

Функцията помага за готвене или поддържане на храната топла, като използва предварително зададени нива на ниска до средна температура:

- Ниво I – разтопяване и поддържане на топлина (топлинна настройка 1)
- Ниво II – къкрене (топлинна настройка 5)
- Ниво III – пържене в тиган (топлинна настройка 7)

Можете да активирате функцията само когато първо изберете зона за готвене. Превключването на зони не влияе на активните Heat Assist на друга зона.

1. Натиснете , за да активирате функцията.
2. Натиснете  отново, за да превключвате между нивата.

За да дезактивирате, натиснете  докато на дисплея не се появи 0 или изберете произволна степен на нагряване.

Може да се наложи да регулирате нивото на нагряване ръчно в зависимост от съдовете за готвене.

6.10 Пауза

Функцията настройва всички активни зони за готвене на най-ниска степен на нагряване.



Когато аспираторът работи на ръчен режим, скоростта на вентилатора намалява до 1. В автоматичен режим скоростта на вентилатора не се променя.

Функцията не прекратява работата на активните таймери.

За активиране/деактивиране, натиснете .

6.11 Заклучване/Защита за деца

Заклучване/отключване на панел за управление при необходимост.

За да заключите панела за управление за кратко по време на готвене – натиснете  веднъж. Натиснете отново, за да отключите. За да предотвратите случайно включване на плочата – натиснете и задръжте  за 3 сек докато всички зони са деактивирани, след това изключете плочата. Когато деактивирате плочата, функцията все още е активна. За да деактивирате функцията, включете плочата, натиснете и задръжте  за 3 секи изключете плочата.

6.12 Bridge

Свързване на двете странични зони за готвене, за да работят като една. Можете да ги използвате за готвене с големи готварски съдове (напр. планча). Уверете се, че съдовете за готвене покриват центровете на двете зони за готвене. Ако съдовете за готвене се намират между центровете на зоните, функцията няма да се активира.

1. Задайте степен на нагряване за една от зоните.
2. Натиснете .
3. Променете степента на нагряване според нуждите.

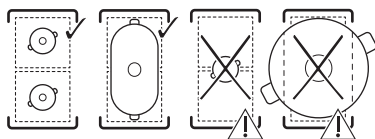

За да изключите функцията, натиснете .



6.13 Функции на аспиратора

Ръчен режим

Аспираторът може да работи, когато плота е включен или изключен. Ръчният режим предлага четири скорости на вентилатора: 1-3 и **b**(boost, интензивна настройка).

1. Натиснете , за да активирате аспиратора.
2. Натиснете бутона  няколко пъти, за да регулирате скоростта на вентилатора. На дисплея се показва текущата настройка.

За да дезактивирате, натиснете няколко пъти .

Автоматичен режим

Аспираторът регулира скоростта на вентилатора в зависимост от температурата на зоната за готвене. Автоматичният режим съдържа четири опции за скорост на вентилатора: h1-h4 (от ниска до интензивна).



1. Ако функцията не е включена по подразбиране, натиснете  AUTO, за да я активирате.
2. Поставете съд за готвене на зона за готвене и изберете степен на нагряване.

За дезактивиране натиснете  AUTO.

За да промените скоростта на вентилатора по подразбиране (h3), влезте в потребителските настройки. Вижте „Структура на менюто“.

Breeze

Вентилаторът работи при изключително ниска скорост и минимално ниво на шум за отстраняване на всякакви остатъчни миризми.

1. Изключете уреда.
2. Натиснете . На дисплея се появява таймер, настроен на 60 мин и **br**.
3. Настройте таймера, като натиснете бутона  и нивата на загряване на лентата за управление.

Функцията се дезактивира, когато таймерът спре. За да го изключите ръчно, натиснете .

Цикъл на сушене

Вентилаторът продължава да работи на минимална скорост в продължение на 20 минути, след като изключите плота и тогава се деактивира автоматично. Функцията премахва всякакви останали миризми след готвене.

Когато функцията работи, се появяват  и оставащото време за изпълнение. Не е възможно да регулирате зададеното време.

За да прекратите тази функция, натиснете .

За да деактивирате напълно функцията, влезте в потребителските настройки. Вижте „Структура на менюто“.

ⓘ Препоръчително е да не деактивирате функцията и да я оставите да работи без прекъсване за пълното времетраене на цикъла.

6.14 Структура на менюто

Символ	Настройка
b	Звук
P	Ограничение на мощността
h	Автоматичен режим на вентилатора
F	Известие за въглероден филтър
dF	Цикъл на сушене
Ft	OdourClean STANDARD: 2 OdourClean PLUS: 1
E	Хронология на аларми/грешки

За да влезете в потребителските настройки: натиснете и задръжте ①.

След това натиснете и задръжте ②. Натиснете ③.

Навигиране в менюто: менюто се състои от символа на настройката и стойност. За

да навигирате между настройките, натиснете ④. За промяна на стойността на настройката, натиснете 4 или 6 на лентата за управление. **За излизане от менюто:** натиснете ⑤.

6.15 Съвети за пестене на енергия

- Когато загревате вода, използвайте само необходимото количество.
- Винаги поставяйте капаци на съдовете, ако е възможно.
- Използвайте остатъчната топлина, за да запазите храната топла или за разтопяване.
- Настройте вентилатора на ниска скорост, когато започнете да готвите. След като приключите с готвенето, оставете вентилатора да работи още няколко минути.
- Увеличавайте скоростта на вентилатора само за да се освободите от големи количества пара или дим.
- Почиствайте филтъра редовно и го сменяйте, когато е необходимо, за да поддържате неговата ефективност.

За повече информация вижте „Енергийна ефективност“.

7. НАСОКИ ЗА ГОТВЕНЕ

Данните в таблицата са само ориентировъчни.

Топлина	Използвайте , за да:	Време (мин)
1	Поддържайте сготвената храна топла. Поставете капак върху готварския съд.	при необходимост
1 - 2	Направете сос „Холандез“ – разтопете масло, шоколад, желатин. От време на време разбърквайте.	5 - 25
2	За по-плътни пухкави омлети, запечени яйца. Гответе с поставен капак.	10 - 40
2 - 3	За варене на бавен огън на ориз и ястия с мляко, претопляне на готови ястия. Добавете поне два пъти повече течност от количеството на ориза, по средата на готвенето добавете млечните млечните съставки.	25 - 50
3 - 4	Зеленчуци, риба и месо на пара. Добавете няколко супени лъжици вода. Проверявайте количеството вода по време на готвене.	20 - 45
4 - 5	Картофи и други зеленчуци на пара. Напълнете тенджерата с 1-2 см вода. Проверявайте нивото на водата по време на готвене. Дръжте капак затворен.	20 - 60
4 - 5	Готвене на по-големи количества храна, яхнии и супи. До 3 л течности, заедно със съставките.	60 - 150

Топлина	Използвайте , за да:	Време (мин)
6 - 7	Запържете леко шницели, телешко кордон бльо, котлети, кюфтета, наденички, дроб, маслено-брашнаена запръжка, яйца, палачинки, понички. Обърнете, когато е необходимо.	при необходимост
7 - 8	Пържете картофени кюфтета, филе-миньон, стекове. Обърнете, когато е необходимо.	5 - 15
9	Кипване на вода, готвене на макаронени изделия, запържване на месо (гулаш, задушено), пържене на картофи.	
P	Варене на големи количества вода. PowerBoost е активиран.	

8. ГРИЖА И ПОЧИСТВАНЕ

8.1 Почистване на плочата

- Почиствайте плота след всяка употреба.
- Винаги използвайте готварски съдове с чисто дъно.
- Не позволявайте на съдовете за готвене да достигнат до пълно изкипяване или до прекалено висока температура.
- Не използвайте съдове за готвене, изработени от материали, които не са съвместими с индукционни котлони. Подобни материали могат да надраскат или да оставят петна по повърхността на плота.
- Драскотините или тъмните петна по стъклената повърхност не влияят на работата на плота.
- Не използвайте ножове или други остри, метални инструменти за почистване на стъклената повърхност.
- Използвайте препоръчаното стъргало само като допълнителен инструмент след стандартното почистване.
- Изчакайте, докато плотът се охлади и почистете повърхността с влажна кърпа и неабразивен препарат. След почистване, подсушете плота с мека кърпа.
- **Отстранете незабавно:** разтопена пластмаса, стреч фолио, сол, захар и храни, съдържащи захар. Използвайте стъргало и работете внимателно, така че да избегнете всякакви изгаряния.
- **Отстранете, когато плотът е достатъчно изстинал:** пръстени от варовик, водни пръстени, петна от мазнина, изгорели останки от храна, лъскави металически обезцветявания. Почистете повърхността, както е

описано по-горе. За да възвърнете лъскавия метален цвят в следствие на обезцветяване, използвайте мека кърпа и разтвор на вода и оцет.

8.2 Почистване на аспиратора

Решетка

Решетката е изработена от алуминий. Измийте ръчно или в съдомиялна машина и избършете с мека кърпа.

Табла за оттичане

В таблата за оттичане, разположена под аспиратора, се събира кондензацията, образувана по време на готвене. Не забравяйте редовно да изпразвате таблата.

1. Хванете долната част на таблата за оттичане с двете ръце и я плъзнете напред. След това я преместете внимателно надолу, за да не разлеее водата.

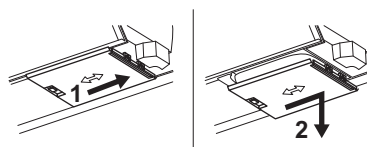

2. Измийте таблата на ръка (с топла вода, сапун и мека кърпа/гъба) или в съдомиялна машина (стандартен цикъл).

Ако във вътрешността на аспиратора се разлее вода или други течности: изключете аспиратора и почистете внимателно зоната с топла вода, влажна кърпа или гъба и мек почистващ препарат.

8.3 Почистване на филтрите

Филтриращият модул се състои от следните елементи: филтри за мазнини, комбинирани с корпуса на филтъра за мазнини, **A** и свалящи се въглеродни филтри **B**.

① Уредът винаги трябва да се използва с всички филтри, предназначени за избрания начин на инсталиране. Вижте „Избор на филтър“.

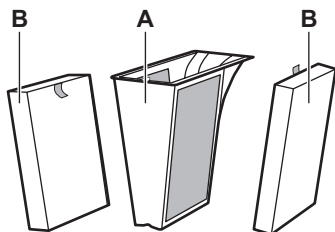

Плотът има вграден брояч с известие, което ви напомня редовно да почиствате съответните филтри. Известие не блокира използването на плота. Известие остава активно в продължение на 30 секунди след деактивиране на аспиратора и плота.

Филтър за мазнини

- След 40 часа употреба се появява статичен индикатор , който съобщава, че е време за почистване на филтрите за мазнини.

OdourClean STANDARD въглероден филтър

- След 180 часа работа индикаторът  започва да мига, за да съобщи, че е време да се сменят филтрите.
- Редовно проверявайте филтрите за нивото на натрупаната мазнина. Сменете ги, когато се появи мигащ индикатор (приблизително веднъж годишно, в зависимост от честотата на употреба) или по-рано, ако е необходимо.

OdourClean PLUS въглероден филтър



- След 140 часа работа индикаторът  започва да мига, за да съобщи, че е време филтрите да се регенерират.
- Почиствайте филтрите само когато натрупаната мазнина стане забележима.
- Регенерирайте филтрите само когато се появи мигащият индикатор. Максималният брой цикли на регенериране е 8. След този период сменете филтрите.

Разглобяване/повторно сглобяване на филтрите

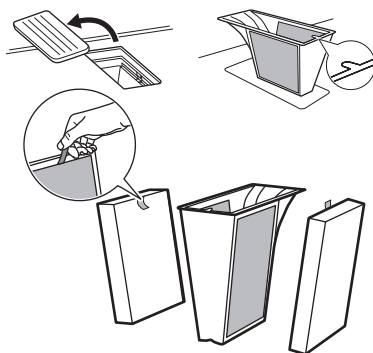
1. Премахнете решетката и извадете корпуса на филтъра.
2. Извадете филтрите, като хванете дръжките.
3. Сглобете отново филтриращия модул след почистване. Поставете въглеродните филтри в аспиратора, като дръжките трябва да бъдат насочени навътре. Поставете корпуса на филтъра за мазнини обратно и отново сложете решетката.



Почистване на филтрите за мазнини

1. Почистете филтрите веднага щом натрупаната мазнина стане забележима. Измийте корпуса на филтъра за мазнини с филтрите за мазнини внимателно в топла вода, използвайки мек почистващ препарат, след това го изплакнете с топла вода. Можете да използвате мека гъба, мека кърпа или неабразивна почистваща четка, за да отстраните остатъците от храна. Можете да го измиете в съдомиялната машина при стандартен цикъл заедно с други съдове. Възможно е да се появи леко естествено обезцветяване на мрежата, което не влияе на ефективността на филтъра.
2. Оставете филтрите да изсъхнат на стайна температура за известно време.
3. Поставете филтрите обратно. Ако известието  е включено, натиснете  за кратко време, за да рестартирате брояча.

Почистване на OdourClean PLUS въглеродните филтри

1. Измийте филтрите внимателно с топла вода без почистващи препарати. Можете да използвате мека гъба, мека кърпа или неабразивна почистваща четка, за да отстраните остатъците от храна. Можете също да измиете филтрите в съдомиялна машина при 65-70 °C (при програма, по-дълга от 90 мин), без препарати и без съдове в същото зареждане.
2. Оставете филтрите да изсъхнат поне за 24ч на стайна температура.
3. Сглобете отново филтърната единица и я върнете вътре.

Регенериране на OdourClean PLUS въглеродните филтри

1. Първо почистете филтрите, както е описано по-горе.
2. Поставете филтрите във фурната, настроена на 100 °C за 120 мин, като ги разположите на средната скара. Използвайте функция на фурната без вентилатор.
3. Сглобете отново филтърната единица и я върнете вътре. Натиснете  за кратко, за да се нулира броячът.

9. ОТСТРАНЯВАНЕ НА НЕИЗПРАВНОСТИ

 Ако не можете да откриете решение на проблема по-долу, свържете се с оторизиран сервизен център.

Не можете да активирате/работите с плота.

- Проверете дали плотът е свързан правилно към електрозахранването.
- Уверете се, че предпазителят е причината за неизправността. Ако предпазителят пада многократно или чувате постоянен звук сигнал, свържете се с квалифициран електротехник, за да провери инсталацията.
- Уверете се, че панелът за управление е чист и не е запушен от съдове за готвене/чужди предмети.

Плотът се изключва сам след известно време.

- Това не е неизправност. В определени ситуации плотът се изключва автоматично, за да се гарантира безопасност. Вижте „Автоматично изключване“.

Максималната степен на нагряване за една от зоните за готвене не е налична или постоянно се променя между две нива.

- Това не е неизправност. Вижте „Управление на мощността“.

- Намалете настройката за нагряване на другите зони за готвене, свързани към една фаза.

Вентилаторът на аспиратора не работи/деактивира се сам.

- Изключете плота и извадете кабела от контакта. Оставете уреда да се охлади, след което го включете отново в контакта.
- Уверете се, че стаята е достатъчно проветрена. Може да се наложи да инсталирате превключвателя на прозореца. Свържете се с упълномощен сервизен център.

Появява се .

- Почистване/смяна на филтъра. Вижте „Грижа и почистване“.

и се появява цифра.

- Изключете плота, изчакайте няколко минути и след това го включете отново. Ако проблемът продължи, се свържете с упълномощен сервизен център.

Панелът за управление мига.

- Използвайте съдове за готвене с диаметър на дъното, който е подобен на размера на зоната за готвене.
- Уверете се, че съдовете за готвене са индукционни.

10. ТЕХНИЧЕСКИ ДАННИ

10.1 Табелка с данни

Модел TT84CB00CB

Тип 67 D4A 01 AA

Индукционен

Сериен номер

AEG

Продуктов код (PNC) 949 598 686 00

220 - 240 V / 400 V 2N, 50 - 60 Hz

Произведено във: Германия

7.35 kW



10.2 Спецификация на зоните за готвене

Стойностите в мощността на зоните за готвене може да се различават леко от данните по-долу, в зависимост от материала и размерите на съдовете за готвене.

Зона за готвене	Номинална мощност (при максимална топлинна настройка) [W]	PowerBoost [W]	PowerBoost максимална продължителност [мин]	Диаметър на готварските съдове [мм]
Предна лява	2300	3200	10	125 - 210
Задна лява	2300	3200	10	125 - 210
Предна дясна	1400	2500	4	125 - 145
Задна дясна	1800	2800	10	145 - 180

11. ЕНЕРГИЙНА ЕФЕКТИВНОСТ

11.1 Информация за продукта съгласно (ЕС) № 66/2014

Идентификация на модела	TT84CB00CB	
Вид на плота	Плот за вграждане	
Брой зони за готвене	4	
Технология за загряване	Индукция	
Диаметър на кръговите зони за готвене (Ø)	Предна лява	21.0 см
	Задна лява	21.0 см
	Предна дясна	14.5 см
	Задна дясна	18.0 см
Енергийна консумация на зоната за готвене (EC electric cooking)	Предна лява	189.1 Wh/kg
	Задна лява	189.1 Wh/kg
	Предна дясна	180.2 Wh/kg
	Задна дясна	178.3 Wh/kg
Енергийна консумация на плота (EC electric hob)	184.2 Wh/kg	

Уредът е тестван в съответствие с: EN IEC 60350-2.

11.2 Изисквания за информация съгласно (ЕС) № 2023/826

Потребление на енергия в режим Изкл.	0,3 W
Максималното време, необходимо на оборудването за автоматично достигане на приложимия режим на ниска мощност	2 мин

Уредът е тестван в съответствие с: EN 50564.

11.3 Информационен лист за продукта и информация за продукта съгласно (ЕС) № 65/2014 и (ЕС) № 66/2014

Продуктов информационен лист съгласно (EU) № 65/2014		
Име или търговска марка на доставчика	AEG	
Идентификатор на модела	TT84CB00CB	
годишна консумация на енергия - AECабсорбатор	32.7	kWh/a
Клас на енергийна ефективност	A+	
Газодинамична ефективност - FDEабсорбатор	32.0	
Клас на газодинамична ефективност	A	
Ефективност на осветяване - Leабсорбатор	-	lux/W
Клас на ефективност на осветяване	-	
Ефективност на филтриране на мазнини - GFEабсорбатор	85.1	%
Клас на ефективност на филтриране на мазнини	B	
Минимален дебит при нормална употреба	270.0	m ³ /h
Максимален дебит при нормална употреба	550.0	m ³ /h
Дебит в положение "интензивна/усилена скорост"	650.0	m ³ /h
A-претеглена звукова мощност при изхвърляне при минимална скорост	50	db(A) re 1 pW
A-претеглена звукова мощност при изхвърляне при максимална скорост	66	db(A) re 1 pW
A-претеглена звукова мощност при изхвърляне при интензивна или усилена скорост	69	db(A) re 1 pW
Консумация на мощност, измерена в режим „изключен“ - P ₀	0.49	W
Консумация на мощност, измерена в режим „в готовност“ - P _s	-	W
Допълнителна информация съгласно (ЕС) № 66/2014		
Коефициент на нарастване на времето - f	0.8	
Индекс на енергийна ефективност - EEIабсорбатор	42.6	
Дебит, измерен в точката на най-висока ефективност - QBEP	286.7	m ³ /h
Налягане, измерено в точката на най-висока ефективност - PVEP	449	Pa
Максимален дебит - Q _{макс}	650.0	m ³ /h
Входна електрическа мощност в точката на най-висока ефективност - WBEP	111.9	W
Номинална мощност на осветителната система - WL	-	W
Средна осветеност, осигурявана от осветителната система върху повърхността за готвене - E _{средно}	-	lux

Уредът е тестван в съответствие с: EN IEC 61591, EN IEC 60704-1, EN IEC 60704-2-13, EN 50564.

12. ОПАЗВАНЕ НА ОКОЛНАТА СРЕДА

Рециклирайте материалите със символа . Поставайте опаковките в съответните контейнери, за да ги рециклирате. Помогнете за опазването на околната среда и човешкото здраве чрез рециклирането на отпадъци от електрически и електронни

уреди. Не изхвърляйте уреди, маркирани със символа  с битовите отпадъци. Върнете продукта в местното депо за рециклиране или се свържете с общинската служба.

1. BIZTONSÁGI INFORMÁCIÓK.....	23	7. FŐZÉSI ÚTMUTATÓ.....	34
2. BIZTONSÁGI UTASÍTÁSOK.....	26	8. ÁPOLÁS ÉS TISZTÍTÁS.....	35
3. ÖSSZEÁLLÍTÁS.....	28	9. HIBAELHÁRÍTÁS.....	37
4. AZ ELSŐ HASZNÁLAT ELŐTT.....	30	10. MŰSZAKI ADATOK.....	37
5. TERMÉKLEÍRÁS.....	30	11. ENERGIAHATÉKONYSÁG.....	38
6. MINDENNAPI HASZNÁLAT.....	31	12. KÖRNYEZETVÉDELMI TUDNIVALÓK.....	39

1. BIZTONSÁGI INFORMÁCIÓK

A készülék üzembe helyezése és használata előtt gondosan olvassa el a mellékelt útmutatót. A gyártó nem vállal felelősséget a helytelen beszerelés vagy használat miatt keletkezett sérülésekért és károkért. Az útmutatót tartsa biztonságos és elérhető helyen, hogy szükség esetén mindig a rendelkezésére álljon.

1.1 Gyermek és kiszolgáltatott személyek biztonsága

- Ezt a készüléket 8 év feletti gyermekek, csökkent fizikai, érzékelési vagy szellemi képességekkel rendelkező felnőttek, illetve megfelelő tudással vagy gyakorlattal nem rendelkező személyek csak felügyelet mellett, vagy abban az esetben használhatják, ha megfelelő oktatást kaptak a

készülék biztonságos használatára, és megértik az esetleges veszélyeket. A 8 évesnél fiatalabb gyermekek, illetve a súlyos, komplex fogyatékossgal élő személyek állandó felügyelet nélkül nem tartózkodhatnak a készülék közelében.

- Gondoskodjon a gyermekek felügyeletéről, hogy ne játszanak a készülékkel.
- Minden csomagolóanyagot tartson távol a gyermekektől, és megfelelően ártalmatlanítsa azokat.
- **FIGYELMEZTETÉS:** Használat közben a készülék és hozzáférhető részei nagyon felforrósodhatnak. Tartsd távol a gyerekeket és háziállatokat használat és hűtés közben.
- Aktiválja a gyermekbiztonsági eszközt, ha elérhető.
- A gyerekek nem takaríthatják vagy karbantarthatják a

készüléket felügyelet nélkül.

1.2 Általános biztonság

- A készülék kizárólag ételkészítési célra szolgál.
- Ezt a készüléket háztartási célú, beltérben történő használatra tervezték.
- Ez a készülék használható irodákban, szállodai vendégszobákban, panziókban, vendégházakban és más hasonló szálláshelyeken, ahol a használat nem haladja meg a háztartási használat (átlagos) szintjét.
- **FIGYELMEZTETÉS:** Tűzveszély: Ne tároljon semmit a főzőfelületeken.
- **VIGYÁZAT:** A főzési folyamatot felügyelni kell Rövid időtartamú főzéskor a készüléket tartsa folyamatosan felügyelet alatt.
- **FIGYELMEZTETÉS:** Főzőlapon történő főzéskor az olaj vagy zsír felügyelet nélkül hagyása veszélyes lehet, és tűz keletkezhet.
- **FIGYELMEZTETÉS:** Használat közben a készülék és hozzáférhető részei nagyon felforrósodhatnak. Legyen óvatos, ne érjen a fűtőelemekhez.
- A füst túlmelegedést jelez. Soha ne használjon vizet a főzés során keletkező tűz eloltásához. Kapcsolja ki a készüléket, és fedje le a lángokat pl. egy tűzálló takaróval vagy fedővel.
- **FIGYELMEZTETÉS:** A készüléket tilos külső kapcsolóeszközzel, például időzítővel ellátni, vagy olyan áramkörre kötni, amelyet rendszeresen be- és kikapcsolnak.
- Soha ne tegyen a főzőlap felületére fémtárgyakat, mint pl. kések, kanalak, fedők, mivel azok felforrósodhatnak.
- A bútorba való beépítés előtt ne használja a készüléket.
- A készülék tisztításához ne használjon vízsugarat vagy gőztisztítót.
- Használat után saját gombjával kapcsolja ki a főzőlap adott elemét, és ne hagyatkozzon az edényérzékelésre.
- **FIGYELMEZTETÉS:** Ha a felület megrepedt, kapcsolja ki a készüléket, nehogy áramütés érjen valakit. Amennyiben a készülék kötéldobozon keresztül közvetlenül csatlakozik az elektromos hálózathoz, vegye ki a biztosítékot a készülék elektromos hálózat-

- ról történő leválasztásához. Egyéb esetben forduljon a márkaszervizhez.
- Gondoskodjon a készüléknek helyt adó helyiség jó szellőzéséről, hogy elkerülje a gázt vagy más tüzelőanyagokat elégető készülékekből (beleértve a nyílt tüzet is) származó füstgázok visszaáramlását.
 - Ügyeljen arra, hogy a szellőzőnyílásokat ne zárja el semmi, és a készülék által szállított levegő ne jusson olyan kéménycsőbe/légcsatornába, mely más készülékek (központi fűtés, termoszfionok, vízmelegítők stb.) füstjének és gőzének/párájának elvezetésére szolgál.
 - Ennek elmulasztása az égéstermékek visszaáramlásához vezethet, ami szén-monoxid-mérgezést vagy fulladásveszélyt okozhat.
 - Ha a készülék más készülékekkel egyszerre működik, a helyiségben létrehozott vákuum nem haladhatja meg a 0,04 mbar értéket.
 - Tisztítsa meg a szűrőt és távolítsa el a zsíros lerakódásokat rendszeresen, hogy megakadályozza a tűzveszélyt.
- Ha a tápkábel megsérül, azt a gyártónak vagy a márkaszerviznek vagy más hasonlóan képzett személynek kell kicserélnie, nehogy elektromos veszélyhelyzet álljon elő.
 - Amennyiben a készülék kötésdobozon keresztül közvetlenül csatlakozik az elektromos hálózathoz, az elektromos bekötést olyan eszközzel kell ellátni, mely lehetővé teszi a készülék összes hálózati pólusról történő leválasztását. A teljes leválasztásnak biztosítania kell a túlfeszültség elleni védelem III. kategóriájának való megfelelést. A rögzített kábelezést a bekötési szabályok betartásával el kell látni megszakító eszközzel.
 - **FIGYELMEZTETÉS:** Kizárólag a főzőlap gyártója által tervezett vagy a főzőlap gyártója által a használati útmutatóban javasolt, illetve a készülékhez mellékelt főzőlapvédő elemet használjon. A nem megfelelő védőelemek használata balesetet okozhat.

2. BIZTONSÁGI UTASÍTÁSOK

2.1 Installation

⚠ FIGYELMEZTETÉS!

Ezt a készüléket csak szakképzett technikus telepítheti.

⚠ FIGYELMEZTETÉS!

Személyi sérülés vagy a készülék károsodásának veszélye áll fenn!

- Távolítsa el az összes csomagolóanyagot.
- Ne helyezzen üzembe, és ne is használjon sérült készüléket.
- A részletes összeszerelési útmutatóért olvassa el a telepítési füzetet.
- Tartsa meg a minimális távolságot a többi készüléktől és egységtől.
- Legyen óvatos a készülék mozgatásakor, mivel nehéz. Mindig használjon munkavédelmi kesztyűt és zárt lábbelit.
- A szekrény vágott felületeit megfelelő tömítőanyaggal védje a nedvesség okozta felpúposodás ellen.
- Védje a készülék alját a gőztől és nedvességtől.
- Ne helyezze a készüléket ajtó mellé vagy ablak alá. Ezzel elkerülhető, hogy az ajtó vagy ablak kinyitásával leverje a forró főzőedényt a készülékről.
- Nem telepítse olyan módon, hogy a készülék által kifúvott levegőt falban lévő üregbe vezeti, kivéve ha az üreget kifejezetten erre tervezték.
- Légcsatorna nélküli üzembe helyezés esetén a ventilátor kimeneti nyílását közvetlenül a falhoz kell helyezni, vagy egy további szekrényfallal kell elválasztani, hogy a ventilátor lapátjaihoz ne lehessen hozzáférni.
- Mindegyik készülék alján hűtőventilátorok találhatóak.
- Ha a készüléket fiók fölött helyezi üzembe:
 - Ne tároljon olyan kis tárgyakat vagy papírt, amelyek károsíthatják a hűtőventilátorokat vagy akadályozhatják a hűtőrendszert.
 - A készülék alja és a fiók tartalma között legalább 2 cm távolságot kell tartani.
- A készülék alatti szekrényből minden elválasztó lapot távolítson el.

2.2 Elektromos csatlakozás

⚠ FIGYELMEZTETÉS!

Tűz- és áramütésveszély.

- Minden elektromos csatlakoztatást szakképzett villanyszerelőnek kell elvégeznie a kapcsolási rajz vagy az üzembe helyezési útmutató szerint.
- Elszívórendszer beépítése esetén, valamint ahol tartozékok is jelen vannak vagy kötelezően felszerelendők (fali szelep, ablakkapcsoló és/vagy ablaknyitó), az elektromos csatlakoztatásokat szakképzett villanyszerelőnek kell elvégeznie a kapcsolási rajz vagy az üzembe helyezési útmutató szerint.
- A készüléket földelni kell.
- Bármilyen művelet előtt válassza le a készüléket az áramellátásról.
- Ellenőrizze, hogy az adattáblán szereplő adatok megfelelnek-e a helyi elektromos hálózati feszültség paramétereinek.
- A laza vagy helytelen hálózati kábelek vagy csatlakozódugók a terminál túlmelegedéséhez vezethetnek.
- Használja a megfelelő hálózati kábelt.
- Ne hagyja, hogy a hálózati kábel összegubancolódjon.
- Győződjön meg arról, hogy az érintésvédelem fel van szerelve.
- Használjon rögzítő bilincset a kábel rögzítéséhez.
- Győződjön meg arról, hogy a hálózati kábel vagy a csatlakozódugó (ha van) ne érjen forró felületekhez.
- Ne használjon többdugós adaptert és hosszabbító kábelt.
- Kerülje a hálózati csatlakozódugó és kábel sérülését. Ha cserére van szükség, azt hivatalos szervizközpontunknak vagy szakképzett villanyszerelőnek kell elvégeznie.
- A feszültség alatt álló és szigetelt alkatrészek érintésvédelmi részeit úgy kell rögzíteni, hogy szerszám nélkül ne lehessen eltávolítani azokat.
- Csak az üzembe helyezés befejezése után csatlakoztassa a hálózati csatlakozódugót a hálózati aljzatba. A telepítés után biztosítsa a hálózati csatlakozóhoz való hozzáférést.
- Ha a hálózati aljzat meglazult, ne csatlakoztassa a hálózati csatlakozódugót.

- A hálózati kábel meghúzásával ne válassza le a készüléket. Ehhez a csatlakozódugót fogja meg.
- Csak megfelelő szigetelőberendezéseket használjon: vezetékvédő megszakítókát, biztosítékokat (a tartóból kivett csavaros típusú biztosítékokat), földszivárgásgátlókat és kontaktorokat.
- A villamos hálózatnak rendelkeznie kell egy leválasztó eszközzel, amely minden póluson leválasztja a készüléket a hálózatról, legalább 3 mm érintkezé nyílással.

2.3 Használat

⚠ FIGYELMEZTETÉS!

Sérülés-, égés- és áramütésveszély.

- Ne változtassa meg a készülék műszaki jellemzőit.
- Az első használat előtt távolítsa el az összes csomagolóanyagot, tájékoztató címkét és védőfóliát (ha van ilyen).
- Ügyeljen arra, hogy a szellőzőnyílásokat ne zárja el semmi. A szellőzést szakképzett személynek rendszeresen ellenőriznie kell.
- Ne hagyja felügyelet nélkül a készüléket működés közben.
- Minden használat után kapcsolja ki a főzési zónát.
- Ne helyezzen evőeszközöket vagy serpenyőfedeleket a főzőzónákra, mivel azok felmelegedhetnek.
- Ne működtesse a készüléket nedves kézzel, vagy amikor az vízzel érintkezik.
- Ne használja a készüléket munka- vagy tárolófelületként.
- Amennyiben a készülék felülete megrepedt, az áramütés megelőzése érdekében, azonnal válassza le a készüléket az elektromos hálózatról.
- A szívritmus-szabályozóval rendelkező személyek tartsanak legalább 30 cm távolságot a bekapcsolt indukciós főzőzónáktól.
- Óvatosan tegye az ételt forró olajba, mert fröccsenhet.
- Soha ne használjon nyílt lángot, amikor az elszívó működik.
- Ne használjon alufóliát vagy más anyagot a főzőfelület és a főzőedény között, hacsak a készülék gyártója másként nem rendelkezik.
- Csak a gyártó által a készülékhez ajánlott tartozékokat használja.

⚠ FIGYELMEZTETÉS!

Tűz- és robbanásveszély!

- A fűtött zsírok és olajok gyúlékony gőzöket bocsáthatnak ki. Tartsa távol a lángokat és a fűtött tárgyakat.
- A forró olajgőzök spontán égést okozhatnak.
- Az élelmiszer-maradványokkal ellátott olaj alacsonyabb hőmérsékleten gyulladhat.
- Ne helyezze gyúlékony termékeket a készülék közelében.

⚠ FIGYELMEZTETÉS!

A készülék károsodásának veszélye áll fenn!

- Az égési sérülések elkerülése érdekében ne helyezzen forró főzőedényt a kezelőpanelre.
- Ne helyezzen forró fedőt a főzőlap üvegfelületére.
- Ne hagyja, hogy a főzőedényből elforrjon a folyadék.
- Kerülje meg, hogy tárgyak vagy edények kerüljenek a készülékre, hogy elkerülje a felületi károsodást.
- Üres főzőedénnyel vagy főzőedény nélkül ne kapcsolja be a főzőzónákat.
- Soha ne távolítsa el a rácsot vagy a szűrőt, amíg az elszívó vagy a főzőlap működik.
- Soha ne használjon nyílt lángot, amíg az elszívó működik.
- Ne takarja le az elszívó bemenetét edényekkel.
- Ne érje el a készülék alsó oldalát, amíg a főzőlap vagy az elszívó működik.
- Ne helyezzen apró vagy könnyű tárgyakat a beépített páraelszívó közelébe, hogy elkerülje a beszorulás veszélyét.
- Az öntöttvasból készült, illetve sérült aljú edények megkarcolhatják az üveg / üvegkerámia felületet. Mindig emelje fel az edényeket, amikor a főzőfelületen kell mozgatni.
- A termékben található izzó(k)ra és a külön kapható pótizzókra vonatkozó tudnivalók: Ezek az izzók arra készültek, hogy megfeleljenek a háztartási készülékekben fennálló szélsőséges fizikai feltételeknek, mint például hőmérséklet, rezgés, magas páratartalom, illetve arra használatosak, hogy jelezzék a készülék működési állapotát. Nem alkalmasak egyéb felhasználásra, valamint helyiségek megvilágítására.

- A készülék javítását bízza a márkaszervizre. Mindig eredeti pótalkatrészt használjon.

2.4 Ápolás és tisztítás

- Rendszeresen tisztítsa meg a készüléket, hogy megakadályozza a felület romlását.
- Tisztítás előtt kapcsolja ki a készüléket, és hagyja lehűlni.
- Meleg vízzel és puha, nedves ruhával tisztítsa meg a készüléket. Csak semleges tisztítószert használjon. Ne használjon súrolószereket, súrolószivacsokat,

oldószereket vagy fémtárgyakat, hacsak nincs másként megadva.

2.5 Ártalmatlanítás

⚠ FIGYELMEZTETÉS!

Sérülés- vagy fulladásveszély áll fenn.

- A készülék ártalmatlanítására vonatkozó tájékoztatásért lépjen kapcsolatba a helyi hatóságokkal.
- Húzza ki a készüléket a hálózathoz, majd vágja le és dobja ki az elektromos kábelt.

3. ÖSSZEÁLLÍTÁS

3.1 Az üzembe helyezés előtt

A jövőbeni hivatkozás érdekében keresse meg a főzőlap alján található minősítési táblát, és írja le a sorozatszámot

3.2 A főzőlap összeszerelése

ⓘ A beszerelési méretek és a vizuális útmutató tekintetében olvassa el a kézikönyv első oldalán található szerelési diagramokat.

A felszereléshez lásd a diagramot **A**. Beépített telepítéshez lásd a diagramot **B**.

A főzőlap összeszerelésével kapcsolatos részletes információkért olvassa el a telepítési útmutatót.

Kövesse a főzőlap és az ablakkapcsoló bekötési rajzát (adott esetben), amelyek az üzembe helyezési útmutatóban és/vagy a főzőlap alatti címkéken található.

Csak egyes országok esetén: Elszívórendszer telepítése esetén ablakkapcsolóra lehet szükség (egyzetesen egy képesített szerelővel). Ezt külön kell megvásárolni, mivel a főzőlapnak nem tartozéka. Az ablakkapcsolót egy feljogosított szakembernek kell beszerelnie. Lásd az üzembe helyezési útmutatót.

Ha a készüléket egy fiók fölé szereli fel, a főzőlap ventilátora főzés közben felmelegítheti a fiókban elhelyezett és tárolt eszközöket.

A szűrőegység összeszerelése

A készüléket mindenkor az adott beszerelési módhoz tartozó összes szűrővel kell használni. Lásd: "Szűrők kiválasztása". Első használat előtt győződjön meg arról, hogy a szén-szűrőket a fogantyúkkal befelé helyezte a páraelszívóba. Helyezze a zsírszűrő házáat a pá-

raelszívóba, és helyezze a rácsot a páraelszívóra.

3.3 A tömítés felhelyezése

Munkalapba szerelés

1. Tisztítsa meg a munkalapot a kivágott terület körül.
2. Helyezze fel a mellékelt 2x6 mm tömítőcsíkot a főzőlap alsó szélére, az üvegkerámia külső szélé mentén. Eközben ne nyújtsa. Ügyeljen arra, hogy a tömítőcsík végei a főzőlap egyik oldalának közepére essenek.
3. Hagyjon rá néhány millimétert, amikor a tömítőcsíkot a megfelelő hosszúságúra vágja. Illessze egymáshoz a tömítőcsík két végét.

Beépítés

1. Tisztítsa meg a hornyokat a munkalapban.
2. Vágja a mellékelt 3x10 mm csíkot négy csíkra, amelyek megegyeznek a hornyok hosszával.
3. Vágja le a csíkok végét 45° fokos szögben. Pontosan illeszkedniük kell a hornyok sarkaihoz.
4. Erősítse a csíkokat a hornyokhoz. A művelet közben ne nyújtsa meg a csíkokat. A csíkok végeit ne ragassza egymásra.

A főzőlap összeszerelése után szilikon segítségével tömítse a munkafelület és az üvegkerámia között megmaradt hézagot. Ügyeljen arra, hogy a szilikon ne kerüljön az üvegkerámia alá.

3.4 Csatlakozókábel

⚠ FIGYELMEZTETÉS!

Az összes elektromos csatlakozást képzett villanyszerelőnek kell kialakítania.

- A főzőlap egy csatlakozókábellel.
- A megsérült hálózati kábel pótlásához használja a következő vezetéktípust: H05VV-F, amely 70 °C-os vagy magasabb hőmérsékletnek is ellenáll.
- Tilos az érintőkapcsolókon keresztül történő csatlakoztatás, a vezetékek fűrésa vagy forgatása, valamint a kábel csatlakoztatása a kábel végkötél nélkül.
- Forduljon a helyi márkaszervizhez. A csatlakozókábel cseréjét csak képzett villanyszerelő végezheti.

Egyfázisú csatlakoztatás

1. Távolítsa el az érvéghüvelyt a fekete és barna vezetékekről.
2. Távolítsa el a barna és fekete vezetékek végének szigetelését.
3. Csatlakoztassa a fekete és barna kábeleket végét.
4. Helyezzen fel egy új érvéghüvelyt mindkét vezeték végére (speciális szerszám szükséges).

NL csatlakozás

1. Távolítsa el az érvéghüvelyt a kék vezetékekről.
2. Távolítsa el a kék vezetékek végének szigetelését.
3. Helyezzen fel egy új érvéghüvelyt valamennyi vezeték végére (speciális szerszám szükséges).

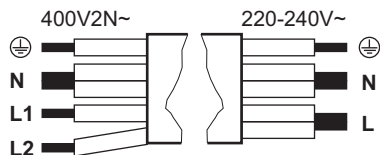

Egyfázisú csatlakoztatás: 220 - 240 V~ 5x1,5 mm ²	Kétfázisú csatlakoztatás: 400 V2N~ 5x1,5 mm ² vagy 4x2,5 mm ²
--	---

⊕	Zöld – sárga	Zöld – sárga	⊕
N	Kék és kék	Kék és kék	N

Egyfázisú csatlakoztatás: 220 - 240 V~ 5x1,5 mm ²	Kétfázisú csatlakoztatás: 400 V2N~ 5x1,5 mm ² vagy 4x2,5 mm ²
--	---

L	Fekete és barna	Fekete	L1
		Barna	L2

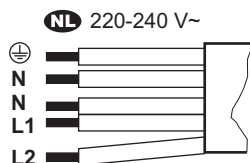

NL 220 - 240 V (5x1,5 mm²)

⊕	Zöld – sárga
N	Kék és kék
L1	Fekete
L2	Barna

3.5 Teljesítménykorlátozás

Teljesítménykorlátozás határozza meg, hogy a főzőlap összesen mennyi energiát használ fel, a hálózati biztosítékok korlátain belül. Alapértelmezés szerint a főzőlap a lehető legmagasabb teljesítményszintre van állítva. Ügyeljen arra, hogy a kiválasztott teljesítményszint megfeleljen az épület áramkörének biztosítékai számára.

A teljesítményszint csökkentése vagy növelése:

1. Lépjön be a menübe: nyomja meg és tartsa lenyomva a gombot 3 másodpercig. Ezután nyomja meg és tartsa lenyomva a gombot.
2. Nyomja meg a gombot, amíg a meg nem jelenik.
3. Nyomja meg a kezelőszávon a 4 vagy a 6 gombot a beállítások közötti navigáláshoz.
4. A kilépéshez nyomja meg a gombot.

Teljesítményszintek:

P73 - 7,350 W, P15 - 1,500 W, P20 - 2,000 W, P25 - 2,500 W, P30 - 3,000 W, P35 - 3,500 W, P40 - 4,000 W, P45 - 4,500 W, P50 - 5,000 W, P60 - 6,000 W

4. AZ ELSŐ HASZNÁLAT ELŐTT

4.1 Szűrő kiválasztása

Az első használat előtt győződjön meg arról, hogy a telepítési módnak megfelelő szűrőtípust állította be. Lásd a „Menü felépítése” című részt.

Recirkulációs mód: széniszűrő (zsírszűrővel kombinálva)

Az aktív szénhabot tartalmazó szűrők semlegesítik a füstöt és a főzés során keletkező szagokat. Választhat az alábbiak közül:

- **OdourClean STANDARD** (fehér, eldobható)
- **OdourClean PLUS** (fekete, regenerálható)

A készülék keringető üzemmódban történő használatához vegye fel a kapcsolatot egy hivatalos technikussal a telepítés beállításához. Menjen a felhasználói beállításokhoz és kapcsolja be a széniszűrő értesítést az alábbiak kiválasztásával: F, majd: Be. Ezután válasszon egyet a szűrők közül:

- OdourClean STANDARD: Válassza a Ft majd a 2 lehetőségeket.

- OdourClean PLUS: Válassza a Ft majd a 1 lehetőségeket.

Elszívó mód: zsírszűrő

A zsírszűrők összegyűjtik a zsír-, olaj- és ételmaradványokat, és megakadályozzák, hogy bekerüljenek a páraelszívó rendszerbe.

A készülék elszívó üzemmódban történő használatához vegye fel a kapcsolatot egy hivatalos technikussal a telepítés beállításához. Menjen a felhasználói beállításokhoz és kapcsolja ki a széniszűrő értesítést az alábbiak kiválasztásával: F, majd: Ki.

ⓘ Az elszívó üzemmód befolyásolhatja a helyiségben lévő nyomást, ezért megfelelő szellőzést igényel, hogy megakadályozza a más készülékekből származó égési gázok visszaáramlását. Győződjön meg arról, hogy a telepítési környezet megfelel a biztosított biztonsági irányelveknek.

5. TERMÉKLEÍRÁS

5.1 Termék áttekintése

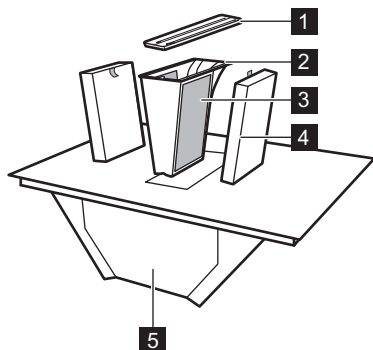

- 1 Rács
- 2 Zsírszűrő-burkolat
- 3 Zsírszűrő (nem eltávolítható)
- 4 Széniszűrő
- 5 Csepptálca
- 6 Főzőlap

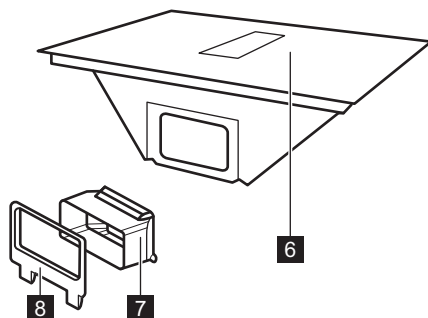

- 7 Légcsatorna adapter
- 8 Légcsatorna-szerelvény a hátsó falhoz

5.2 Főzőfelület elrendezése

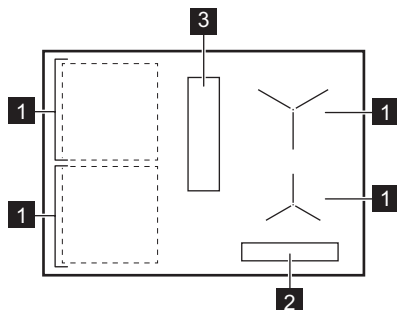

- 1** Indukciós főzőzóna
- 2** Kezelőpanel
- 3** Páraelszívó

5.3 Szimbólumok a kezelőpanelen és a kijelzőn

Szimbólum / jelzőfény

	Be / Ki
	Főzőzóna választókapcsolója

Szimbólum / jelzőfény

	Szünet
	Timer
	Bridge
	Precise Heat
	Heat Assist
	A páraelszívó automatikus üzemmódja
	A páraelszívó kézi üzemmódja
	Breeze
P	PowerBoost
	Funkciózár/Gyermekekbiztonsági eszköz
E + szám-jegy	Hiba történt.
	A szűrőt meg kell tisztítani vagy ki kell cserélni.
	OptiHeat Control

6. MINDENNAPI HASZNÁLAT

6.1 A főzőlap használata

A főzőlap be- vagy kikapcsolásához tartsa nyomva a gombot. Válasszon ki egy főzőzónát a megfelelő szimbólum megnyomásával . Helyezze az edényt a főzőzónára, és állítson be egy hőfokozatot a vezérlőszív segítségével. A kiválasztott főzőzóna kikapcsolásához nyomja meg: 0.

Precise Heat

A főzőzónák hőmérsékletének pontosabb szabályozásához aktiválhatja a félfokozatú hőfokokat. Állítson be egy hőfokozatot, és nyomja meg: . Az aktuális hőfokbeállítás alábbival csökken: 0.5. Egy jelző jelenik meg felett. A deaktiváláshoz nyomja meg a gombot.

6.2 Főzőedény

A főzőedény aljának a lehető legvastagabbnak és leglaposabbnak kell lennie. Tisztítsa

meg és végezzen szárítást, mielőtt edényeket helyez a főzőlapra. Ne csúsztassa és ne dörzsölje a főzőedényt az üveg szélein és sarkain, hogy elkerülje a felület megsérülését vagy megkarcolódását. Ne helyezzen forró edényeket a kezelőpanelre, hogy elkerülje az elektronika alkatrészének károsodását.

Győződjön meg arról, hogy a főzőedény indukciós főzőlapra alkalmas (azaz mágnes tapad az aljához). Használjon olyan főzőedényeket, amelyek aljának átmérője hasonló a főzőzóna méretéhez. A kisebb átmérőjű edények lassabban melegedhetnek fel, míg a nagyobb átmérőjűek túlmelegedhetnek és károsíthatják a kezelőpanelt.

A főzőedény anyaga

- **megfelelő:** öntöttvas, acél, zománcozott acél, rozsdamentes acél, többrétegű főzőedényalj (a gyártó által megfelelőnek jelölve).
- **nem megfelelő:** alumínium, réz, sárgaréz, üveg, kerámia, porcelán.

Zajok működés közben

A zajok a főzőedény anyagától és az aktuális hő beállításoktól függően változhatnak. A zajok normális jelenségnek számítanak, és nem jelentenek meghibásodást.

- recsegő zaj: a főzőedény különböző anyagokból készült (szendvicskonstrukció).
- fűtőlül hang: magas hő beállítás van aktíválva, és a főzőedény különböző anyagokból készül (szendvics szerkezet).
- zümmögés: magas hő beállítás van aktíválva.
- kattánás: elektromos kapcsolás történik.
- sziszegés, zümmögés: a hűtő ventilátor működik.
- ütemes hang: főzőedény észlelése.

6.3 Főzőedény észlelése

Ez a funkció jelzi a főzőedények jelenlétét a főzőlapon, és kikapcsolja a főzőzónákat, ha 120mp időn belül nem észlel főzőedényt. Több edény észlelése esetén a főzőlap kiválasztja az utolsó aktivált főzési zónát.

6.4 Automatikus kikapcsolás

Biztonsági okokból a főzőlap bizonyos körülmények között automatikusan kikapcsol (pl. ha az összes főzőzóna és a páraelszívó is kikapcsol, ha az aktiválás után nem választanak ki hőfokozatot vagy ventilátorsebességet, vagy ha az edény kifogy a vízből).

6.5 OptiHeat Control (3 lépéses maradékhő visszajelző)

A visszajelző azt jelzi, hogy egy főzőzóna még forró. Amíg a visszajelző látható, a maradékhő miatt égési sérülés veszélye áll fenn. A főzőzóna visszajelzője eltűnik, amikor a főzőzóna lehült.

6.6 Teljesítménykezelés

Ha a főzőlap eléri a rendelkezésre álló maximális teljesítmény határát, akkor a főzőzónák teljesítménye automatikusan csökken a ház felszerelésének biztonságkainak védelme érdekében. A csökkentett teljesítményű főzőzónáknál a kezelőszív villog, és a lehetséges maximális hőfokbeállításokat mutatja.



6.7 P PowerBoost

A maximális hő beállítása korlátozott ideig. Használhatja a víz gyors forralásához.

Nyomja meg a **P** gombot a bekapcsoláshoz. Az idő lejártá után a főzőzóna visszatér a legmagasabb hőfokozatra. A funkció kikapcsolása: módosítsa a hőfokbeállítást.

6.8 Timer

Annak a beállítására szolgál, hogy egy főzőzóna mennyi ideig működjön.



Állítson be egy hőfokozatot a főzőzónán, és nyomja meg a  gombot. Állítsa be az időt a hőfokbeállítás számjegyeinek sorban történő megnyomásával. Várjon néhány másodpercet, vagy erősítse meg a  gombbal. Az időzítő törléséhez állítsa 0 ó 00 percre. Amikor a beállított idő lejár, a főzőzóna kikapcsol.

6.9 Heat Assist

A funkció segít elkészíteni vagy melegen tartani az ételeket az előre beállított alacsony és közepes hőfokok használatával:

- I szint – olvasztás és melegen tartás (hőfok beállítás 1)
- II szint – párolás (hőfok beállítás 5)
- III. szint – serpenyőben sütés (hőfok beállítás 7)

A funkció csak akkor kapcsolható be, ha először kiválaszt egy főzőzónát. A zónák váltása nem befolyásolja a másik zóna aktív Heat Assist-ét.

1. Nyomja meg a  gombot a funkció bekapcsolásához.
2. A szintek közötti váltáshoz nyomja meg ismét a  gombot.

A kikapcsoláshoz nyomja meg a  gombot, amíg a kijelzőn a 0 meg nem jelenik, vagy válassza bármelyik hőfokbeállítást.

Előfordulhat, hogy a hő szintjét kézzel kell beállítani a főzőedénytől függően.

6.10 || Szünet

A funkció az összes aktív főzőzónát a legalacsonyabb hőmérséklet-beállításra állítja.

Amikor a páraelszívó kézi üzemmódban működik, a ventilátor sebessége csökken alábbiakra: 1 Automatikus üzemmódban a ventilátor sebessége nem változik.



A funkció nem állítja le az aktív időmérőket.

A funkció be- és kikapcsolása **||**.

6.11 Funkciózár/ Gyermekbiztonsági eszköz

A kezelőpanel lezárása/feloldása.

A kezelőpanel rövid idejű lezárásához főzés közben: nyomja meg:  egyszer. Nyomja

meg újra a feloldáshoz. A főzőlap véletlen működtetésének megakadályozása érdekében: nyomja meg és tartsa lenyomva a  gombot 3 mp ideig, amíg az összes zóna deaktiválódik, majd kapcsolja ki a főzőlapot. Amikor a főzőlapot kikapcsolja, a funkció bekapcsolva marad. A funkció kikapcsolásához kapcsolja be a főzőlapot, nyomja meg és tartsa lenyomva a  gombot 3 mp ideig, és kapcsolja ki a főzőlapot.

6.12 Bridge

Két főzőzóna összekapcsolása úgy, hogy azok egy főzőzónaként működjenek. Nagy főzőedényekkel való főzéshez használható. Győződjön meg arról, hogy a főzőeszközök mindkét főzési zóna középpontját lefedik. Ha a főzőeszközöket a zónák középpontjai között helyezzük el, a funkció nem aktiválódik.

1. Először végezze el az egyik főzőzóna hőfokbeállítását.
2. Nyomja meg: .
3. Szükség szerint módosítsa a hőfokbeállítását.

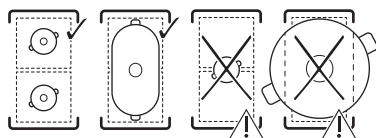

A funkció kikapcsolása: nyomja meg a  gombot.



6.13 Páraelszívó funkciók

Kézi üzemmód

A páraelszívó a főzőlap be- és kikapcsolt állapotában is működhet. A kézi üzemmód négy ventilátorfokozatot kínál: 1-3 és **b**(boost, az intenzív beállítás).

1. Nyomja meg a  gombot a páraelszívó bekapcsolásához.
2. A ventilátor sebességének beállításához nyomja meg többször a  gombot. A kijelző az aktuális beállítást mutatja.

A kikapcsoláshoz nyomja meg többször a  gombot.

Automatikus üzemmódok

A szagelszívó a főzőzóna hőmérséklete alapján állítja be a ventilátor sebességét. Az auto-

matikus üzemmód négy ventilátor sebesség egyéb funkciót kínál: alacsony (h1-h4).



1. Ha a funkció alapértelmezés szerint nincs bekapcsolva, nyomja meg a  gombot a bekapcsolásához.
2. Helyezze az edényt a főzőzóna főzőzóna beállítására, és válassza ki a hő beállítást.

A kikapcsoláshoz nyomja meg: .

Az alapértelmezésű ventilátor sebesség (h3) megváltoztatásához lépjen be a felhasználói beállításokba. Lásd a „Menü felépítése” című részt.

Breeze

A ventilátor extra alacsony sebességgel és minimális zajszinttel működik, hogy eltávolítsa a benne maradó szagokat.

1. Kapcsolja ki a főzőlapot.
2. Nyomja meg: . Egy időzítő beállítva alábbira: 60 perc és **br**jelenik meg a kijelzőn.
3. Állítsa be az időzítőt  és a vezérlőszáv hőszintjének megnyomásával.

A funkció kikapcsol, amikor az időzítő leáll. A manuális inaktíváláshoz nyomja meg a  gombot.

Szárítás ciklus

A ventilátor a főzőlap kikapcsolása után 20 percig minimális sebességgel működik, majd automatikusan kikapcsol. A funkció így eltávolítja a sütés után bennmaradó szagokat.

Amikor a funkció aktív, a  és a fennmaradó működési idő jelenik meg. A beállított idő nem módosítható.

A funkció leállításához nyomja meg a  gombot.



A funkció teljes leállításához adja meg a felhasználói beállításokat. Lásd a „Menü felépítése” című részt.



 Javasoljuk, hogy ne kapcsolja ki a funkciót, és hagyja, hogy a teljes ciklus alatt megszakítás nélkül működjön.

6.14 Menü felépítése

szimbólum	Beállítás
b	Hangjelzések
P	Teljesítménykorlátozás

szimbólum	Beállítás
h	A páraelszívó automatikus üzemmódja.
F	Szénszűrő értesítés
dF	Szárítás ciklus
Ft	OdourClean STANDARD: 2 OdourClean PLUS: 1
E	Riasztás/hiba előzmény

A felhasználói beállítások megadásához: nyomja meg és tartsa lenyomva . Ezután nyomja meg és tartsa lenyomva a  gombot. Nyomja meg: .

Navigálás a menüben: a menü a beállítási szimbólumból és egy értékből áll. A beállítások közötti navigáláshoz nyomja meg: . Nyomja meg a 4 vagy a 6 gombot az előző időzítőn a beállítás értékének módosításához. **A menüből való kilépéshez:** nyomja meg a  gombot.

6.15 Energiatakarékosságra vonatkozó javaslatok

- Víz melegítésekor csak a szükséges vízmennyiséget használja.
- Mindig tegyen fedelet az edényre, ha lehetséges.
- Használja a maradékhőt az ételek melegen tartására vagy felolvasztására.
- Amikor megkezdí a főzést, állítsa a páraelszívó ventilátorát alacsony sebességre. A főzés befejezését követően néhány percre még működtesse a páraelszívót.
- Nagy mennyiségű gőz vagy füst eltávolítása érdekében növelje a ventilátor sebességét.
- Rendszeresen tisztítsa a páraelszívó szűrőjét, és szükség esetén cserélje is, hogy fenntartsa annak hatékonyságát.

További információkért lásd az „Energiatakarékosság” című részt.

7. FŐZÉSI ÚTMUTATÓ

A táblázatban szereplő adatok csak útmutatásul szolgálnak.

Hő	Használja az alábbiakhoz:	Idő (perc)
1	Főtt ételek melegen tartása. Tegyen fedőt a főzőedényre.	szükség szerint
1 - 2	Hollandi mártás készítése; vaj, csokoládé, zselatin olvasztása. Időnként keverje meg.	5 - 25
2	Könnyű omlott és sült tojás megszilárdítása. Fedővel lefedve készítse.	10 - 40
2 - 3	Rizs és tejalapú ételek főzése, készételek felmelegítése. A folyadék mennyisége legalább kétszerese legyen a rizsének, a főzés félidejében keverje meg a tejalapú ételeket.	25 - 50
3 - 4	Párolt zöldség, hal, hús. Adjon hozzá néhány evőkanál vizet. Ellenőrizze a vízmennyiséget főzés közben.	20 - 45
4 - 5	Párolt burgonya és más zöldségek. Töltse meg a fazekat 1-2 cm mennyiségű vízzel. Ellenőrizze a víz szintjét a folyamat során. Tartsa a fedelet az edényen.	20 - 60
4 - 5	Nagyobb mennyiségű étel, raguk és levesek főzése. Legfeljebb 3 l folyadék plusz a hozzávalók.	60 - 150
6 - 7	Kíméletes sütés: bécsi szelet, borjú cordon blue, borda, húspogácsa, kolbász, máj, rántás, tojás, palacsinta és fánk. Szükség esetén fordítsa meg.	szükség szerint
7 - 8	Erős sütés, piritott vagdaltak, bélszín, marhaszeletek. Szükség esetén fordítsa meg.	5 - 15

Hő	Használja az alábbiakhoz:	Idő (perc)
9	Víz forralása, tészta kifőzése, hús barnítása (gulyás, serpenyős sülték), burgonya bő olajban sütése.	
P	Nagymennyiségű víz forralása. PowerBoost bekapcsolva.	

8. ÁPOLÁS ÉS TISZTÍTÁS

8.1 A főzőlap tisztítása

- Minden használat után tisztítsa meg a főzőlapot.
- Mindig olyan főzőedényeket használjon, amelyeknek tiszta az alja.
- Ne hagyja, hogy az edények kiszáradjanak, vagy túl magas hőmérsékletet érjenek el.
- Ne használjon indukcióval nem kompatibilis anyagokból készült edényeket. Az ilyen anyagok megkarcolhatják vagy foltot hagyhatnak a főzőlap felületén.
- Az üvegfelületen lévő karcolások vagy sötét foltok nem befolyásolják a főzőlap teljesítményét.
- Az üvegfelület tisztításához ne használjon kést vagy más éles fémeszközt.
- A javasolt kaparót csak kiegészítő eszközként használja a hagyományos tisztítás után.
- Várja meg, amíg a főzőlap lehűl, majd törölje át a felületét egy nedves ruhával és nem súroló hatású mosószerral. A tisztítás után puha ruhával törölje szárazra a főzőlapot.
- Azonnal távolítsa el:** a megolvadt műanyagot, folpackot, sót, cukrot, valamint a cukortartalmú ételeket. Használjon kaparót, és ügyeljen arra, hogy ne égesse meg magát.
- Akkor távolítsa el, ha a főzőlap már megfelelően lehűlt:** vízkőkarikák, vízgyűrűk, zsírfoltok, odaégett ételmaradékok, fényes fémesszínű elszíneződések. Tisztítsa meg a felületet a fent leírtak szerint. A fényes fémesszínű elszíneződés eltávolításához használjon puha ruhát és ecetes vizet.

8.2 A páraelszívó tisztítása

Rács

A rács alumíniumból készült. Mossa el kézzel vagy mosogatógépből, és törölje le egy lágy ruhával.

Csepptálca

A páraelszívó alatt található csepptálca összegyűjti a főzés során keletkező kondenzvizet. Ne felejtse el rendszeresen kiüríteni a tálcát.

- Fogja meg a csepptálca alsó részét mindkét kezével, és csúsztassa előre. Ezután óvatosan mozgassa lefelé, hogy ne öntse ki a vizet.

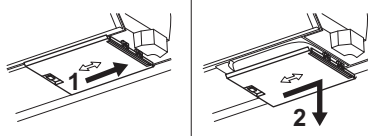

- A tálcát kézzel (meleg vízzel, szappannal és puha ronggyal/szivaccsal) vagy mosogatógépből (normál ciklus) mossa el.

Ha víz vagy más folyadék kerül a páraelszívó rendszerbe: kapcsolja ki a páraelszívót, és gondosan tisztítsa meg a területet meleg vízzel, nedves ruhával vagy szivaccsal és enyhé tisztítószerrel.

8.3 A szűrők tisztítása

A szűrőegység a következő elemekből áll: zsírszűrők a zsírszűrőházzal **A** és az eltávolítható szén-szűrőkkel **B** kombinálva.

i A készüléket mindenkor az adott beszerelési módhoz tartozó összes szűrővel kell használni. Lásd: "Szűrők kiválasztása".

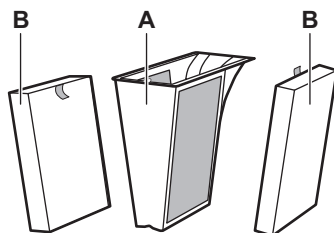

A főzőlap beépített számlálóval rendelkezik, amely értesítéssel emlékezteti a megfelelő szűrők rendszeres tisztítására. Az értesítés nem korlátozza a páraelszívó használatát. A figyelmeztetés 30 másodpercig látható marad, miután kikapcsolta a páraelszívót és a főzőlapot.

Zsírszűrő

- 40 használati óra után egy statikus jelzőfény jelenik meg:  jelzi, hogy ideje megtisztítani a szűrőket.

OdourClean STANDARD Szénszűrő

- 180 óra használati idő után a  villogni kezd, jelezve, hogy ki kell cserélni a szűrőket.
- Rendszeresen ellenőrizze a szűrőket, hogy nem gyűlt-e össze rajtuk zsír. Cserélje ki őket, ha a jelzőfény villog (a használat gyakoriságától függően körülbelül évente egyszer), vagy szükség esetén hamarabb.

OdourClean PLUS Szénszűrő



- 140 óra használati idő után a  villogni kezd, jelezve, hogy ki kell cserélni a szűrőket
- Tisztítsa meg a szűrőket, ha látható a felhalmozódott zsír.
- Cserélje ki a szűrőket, ha a villogó jelzőfény megjelenik. A regenerálási ciklusok maximális megengedett száma 8. Ez idő elteltével cserélje ki a szűrőket.

A szűrők szétszerelése/ismételt összeszerelése

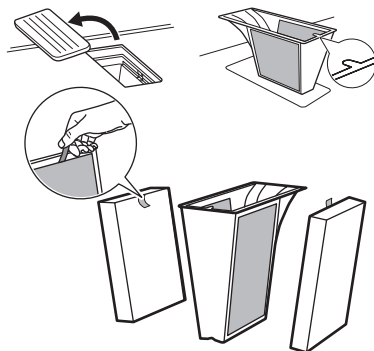
1. Távolítsa el a rácsot és vegye ki a szűrőházat.
2. A fogantyú megfogásával vegye ki a szűrőket.
3. Tisztítás után szerelje vissza a szűrőegységet: Ezután helyezze a rácsot a páraelszívóra. Helyezze be a szénszűrőket a páraelszívóba úgy, hogy a fogantyúk befelé nézzenek. Helyezze vissza a zsírszűrő házát, és tegye vissza a rácsot.



A zsírszűrő tisztítása

1. Azonnal tisztítsa meg a szűrőt, amint láthatóvá válik a lerakódott zsír. A zsírszűrő házáat a zsírszűrőkkel együtt óvatosan mossa el langyos vízben, enyhe tisztítószerrel, majd öblítse le langyos vízzel. Az ételmaradékok eltávolításához szükség esetén használhat puha szivacsot, puha rongyot vagy nem súroló hatású tisztítókefét. Mosogatógépben normál mosási cikluson, más edényekkel együtt mosható ugyanabban a töltetben. A háló enyhe elszíneződése természetes módon előfordulhat, ami nem befolyásolja a szűrő teljesítményét.
2. Hagyja a szűrőket egy ideig szobahőmérsékleten megszáradni.
3. Helyezze vissza a szűrőket. Ha az értesítés  be van kapcsolva, nyomja meg röviden:  a számláló újraindításához.

OdourClean PLUS szénszűrők tisztítás

1. Meleg vízben, tisztítószerek nélkül alaposan mossa meg a szűrőket. Az ételmaradékok eltávolításához szükség esetén használhat puha szivacsot, puha rongyot vagy nem súroló hatású tisztítókefét. A szűrő mosogatógépben is tisztítható 65-70°C fokon (90 perc hosszabb programmal) önmagában, mosogatószer nélkül és ugyanabban a töltetben tisztított edények nélkül.
2. Hagyja a szűrőket szobahőmérsékleten legalább 24 ó-ig száradni.
3. Szerelje össze a szűrőegységet, és tegye vissza belülré.

OdourClean PLUS szénzsűrők regenerálása

1. Először tisztítsa meg a szűrőket a fent leírtak szerint.
2. Helyezze a szűrőket a 100 °C sütőbe 120perc ideig és helyezze őket a közepső

polcra. Használjon nem ventilátoros sütőfunkciót.

3. Szerelje össze a szűrőegységet, és tegye vissza belülré. Nyomja meg röviden a gombot  a számláló visszaállításához.

9. HIBAELHÁRÍTÁS

 Ha nem talál megoldást az alábbi problémára, lépjen kapcsolatba egy Engedéllyel rendelkező Szervizközponttal.

Nem lehet elindítani vagy üzemeltetni a főzőlapot.

- Ellenőrizze, hogy a főzőlap megfelelően van-e csatlakoztatva az elektromos hálózathoz.
- Ellenőrizze, hogy a biztosíték okozza-e a meghibásodást. Ha a biztosíték folyamatosan kiég, vagy ha állandó sípolás hallható, lépjen kapcsolatba egy szakképzett villanyszerelővel a telepítés ellenőrzése miatt.
- Győződjön meg arról, hogy a kezelőpanel tiszta és nem akadályozza semmilyen edény vagy idegen tárgy.

A főzőlap egy idő után automatikusan kikapcsol.

- Ez nem hiba. Bizonyos helyzetekben a főzőlap automatikusan kikapcsol a biztonság fenntartása érdekében. Lásd „Automatikus kikapcsolás”.

A főzőzóna maximális hőfokbeállítása nem elérhető, vagy folyamatosan vált két szint között.

- Ez nem hiba. Lásd „Teljesítménykezelés”.
- Csökkentse a hőfokbeállítást az ugyanazon fázisra kötött többi főzőzónánál.

A páraelszívó ventilátor nem működik/ automatikusan kikapcsol.

- Kapcsolja ki a főzőlapot, és húzza ki a fő áramforrásból. Hagyja, hogy a készülék lehűljön, majd csatlakoztassa újra.
- Győződjön meg arról, hogy a helyiség megfelelően szellőzik. Lehet, hogy be kell szerelnie az ablakkapcsolót. Vegye fel a kapcsolatot egy hivatalos szervizzel.

megjelenik.

- A szűrő tisztítása/cseréje: Nézze meg az „Ápolás és tisztítás” című részt.

és egy szám jelenik meg.

- Kapcsolja ki a főzőlapot, várjon néhány percet, majd kapcsolja vissza. Ha a probléma továbbra is fennáll, forduljon a márkaszervizhez.

A kezelőpanel villog.

- Használjon olyan főzőedényeket, amelyek aljának átmérője hasonló a főzőzóna méretéhez.
- Győződjön meg arról, hogy a főzőedény indukciós kompatibilis.

10. MŰSZAKI ADATOK

10.1 Adattábla

Modell TT84CB00CB
Típus: 67 D4A 01 AA
Indukciós
Sorozatszám
AEG

Termékszám (PNC) 949 598 686 00
220 - 240 V / 400 V 2N, 50 - 60 Hz
Készült: Németország
7.35 kW



10.2 Sütésizónák specifikációi

A főzőzónák teljesítménye kissé eltérhet az alábbi adatoktól, az edények anyagától és méreteitől függően.

Főzőzóna	Névleges teljesítmény (maximális hőfokbeállítás) [W]	PowerBoost [W]	PowerBoost maximális időtartam [perc]	Főzőedény átmérője [mm]
Bal első	2300	3200	10	125 - 210
Bal hátsó	2300	3200	10	125 - 210
Jobb első	1400	2500	4	125 - 145
Jobb hátsó	1800	2800	10	145 - 180

11. ENERGIAHATÉKONYSÁG

11.1 TermékismertetőA következő szerint: (EU) No 66/2014

Modellazonosító	TT84CB00CB	
Főzőlap típusa	Beépített főzőlap	
Főzőzónák száma	4	
Fűtési technológia	Indukció	
Kör alakú főzőzónák átmérője (Ø)	Bal első	21.0 cm
	Bal hátsó	21.0 cm
	Jobb első	14.5 cm
	Jobb hátsó	18.0 cm
Energiafogyasztás főzőzónánként (EC electric cooking)	Bal első	189.1 Wh/kg
	Bal hátsó	189.1 Wh/kg
	Jobb első	180.2 Wh/kg
	Jobb hátsó	178.3 Wh/kg
Főzőlap energiafogyasztása (EC electric hob)	184.2 Wh/kg	

A készülék vizsgálata az alábbi szabványok szerint történt: EN IEC 60350-2

11.2 Tájékoztatósi követelményekA következő szerint: (EU) No 2023/826

Energiafogyasztás kikapcsolt üzemmódban	0.3 W
A készülék automatikus alacsony energiafogyasztású üzemmódjának eléréséhez szükséges maximális idő	2 perc

A készülék vizsgálata az alábbi szabványok szerint történt: EN 50564.

11.3 Termékinformációs lap és termékinformációk (EU) No 65/2014 és (EU) No 66/2014 szerint

Termékinformációs adatlap a 65/2014/EU rendelet szerint		
A szállító neve vagy védjegye	AEG	
Modellazonosító	TT84CB00CB	
Éves energiafogyasztás - AEChood	32.7	kWh/év
Energiahatékonysági osztály	A+	
Hidrodinamikai hatékonyság - FDEhood	32.0	

Hidrodinamikai hatékonysági osztály	A	
Megvilágítási hatékonyság - LEhood	-	lux/W
Megvilágítási hatékonysági osztály	-	
Zsírakisűrési hatékonyság - GFEhood	85.1	%
Zsírakisűrési hatékonysági osztály	B	
A rendszer használathoz minimális ventilátorsebesség mellett tartozó légáramsebesség	270.0	m ³ /h
A rendszer használathoz maximális ventilátorsebesség mellett tartozó légáramsebesség	550.0	m ³ /h
Az intenzív üzemmódhoz tartozó légáramsebesség	650.0	m ³ /h
A-súlyozott akusztikus zajkibocsátás minimális ventilátorsebesség mellett	50	dB(A) 1 pW-ra
A-súlyozott akusztikus zajkibocsátás maximális ventilátorsebesség mellett	66	dB(A) 1 pW-ra
Az intenzív üzemmódhoz tartozó A-súlyozott akusztikus zajkibocsátás	69	dB(A) 1 pW-ra
Mért energiafogyasztás a kikapcsolt üzemmódban - Po	0.49	W
Mért energiafogyasztás a készenléti üzemmódban - Ps	-	W
További információk a 66/2014/EU rendelet szerint		
Időtartam-növelő tényező - f	0.8	
Energiahatékonysági mutató - EEIhood	42.6	
Mért légáramsebesség a legjobb hatásfokú pontban - QBEP	286.7	m ³ /h
Mért légnyomás a legjobb hatásfokú pontban - PBEP	449	Pa
Maximális légáramsebesség - Qmax	650.0	m ³ /h
Mért villamosenergia-felvétel a legjobb hatásfokú pontban - WBEP	111.9	W
A világítórendszer névleges teljesítménye - WL	-	W
A világítórendszer által a főzési felületen biztosított átlagos megvilágítás - Emiddle	-	lux

A készülék vizsgálata az alábbi szabványok szerint történt: EN IEC 61591, EN IEC 60704-1, EN IEC 60704-2-13, EN 50564.

12. KÖRNYEZETVÉDELMI TUDNIVALÓK

Hasznosítsa újra a szimbólummal ellátott anyagokat . A csomagolást az újrahasznosítás érdekében tegye a megfelelő konténerbe. Segítsen a környezet és az emberi egészség védelmében az elektromos és elektronikus készülékek hulladékának újra-

hasznosításával. Ne dobja ki a szimbólummal ellátott készülékeket  a háztartási hulladékkal. Juttassa el a terméket a helyi újrahasznosító létesítménybe, vagy vegye fel a kapcsolatot a helyi önkormányzati szervekkel.

Vyhradzuje si právo na zmeny bez predchádzajúceho upozornenia.

1. BEZPEČNOSTNÉ INFORMÁCIE.....	40	8. OŠETROVANIE A ČISTENIE.....	51
2. BEZPEČNOSTNÉ POKYNY.....	43	9. RIEŠENIE PROBLÉMOV.....	53
3. MONTÁŽ.....	45	10. TECHNICKÉ ÚDAJE.....	54
4. PRED PRVÝM POUŽITÍM.....	47	11. ENERGETICKÁ ÚČINNOSŤ.....	54
5. OPIS VÝROBKU.....	47	12. OCHRANA ŽIVOTNÉHO PROSTREDIA	
6. KAŽDODENNÉ POUŽÍVANIE.....	48	56
7. PRÍRUČKA VARENIA.....	51		

1. ⚠ BEZPEČNOSTNÉ INFORMÁCIE

Pred inštaláciou a používaním spotrebiča si prečítajte priložený návod na používanie. Výrobca nezodpovedá za zranenia ani za škody spôsobené nesprávnou inštaláciou alebo používaním. Tieto pokyny uchovávajte na bezpečnom a prístupnom mieste, aby ste do nich mohli v budúcnosti nahliadnuť.

1.1 Bezpečnosť detí a zraniteľných osôb

- Tento spotrebič smú používať deti staršie ako 8 rokov a osoby so zníženou fyzickou, zmyslovou alebo psychickou spôsobilosťou alebo nedostatkom skúseností a znalostí, iba ak sú pod dozorom zodpovednej osoby alebo ak boli zodpovednou osobou poučené o bezpečnom používaní spotrebiča a rozumejú prípadným rizikám. Deti do

8 rokov a osoby s vysokou mierou postihnutia nesmú mať prístup k spotrebiču, pokiaľ nie sú pod nepretržitým dozorom.

- Deti by mali byť pod dozorom, aby sa zabezpečilo, že sa nebudú hrať so spotrebičom.
- Obaly vždy uschovajte mimo dosah detí a náležite ich zlikvidujte.
- UPOZORNENIE: Spotrebič a jeho prístupné časti sa počas používania môžu značne zahriať. Počas používania a chladenia udržiavajte deti a domáce zvieratá mimo dosahu.
- Zapnite detskú poistku, ak je k dispozícii.
- Deti nesmú spotrebič čistiť ani vykonávať žiadnu údržbu bez dozoru.

1.2 Všeobecná bezpečnosť

- Tento spotrebič je určený iba na prípravu jedál.
- Tento spotrebič je určený na jedno použitie v domácnosti v interiéri.
- Tento spotrebič sa môže používať v kanceláriách, hotelových hosťovských izbách, izbách poskytujúcich ubytovanie a raňajky, v hosťovských izbách na farmách a v iných podobných ubytovacích zariadeniach, ak takéto používanie nepresiahne priemernú úroveň používania v domácnosti.
- **UPOZORNENIE:** Nebezpečenstvo požiaru: Na varných povrchoch neskladujte žiadne predmety.
- **VÝSTRAHA:** Proces prípravy jedla musí byť pod dohľadom Krátkodobý proces prípravy jedla si vyžaduje nepretržitý dozor.
- **UPOZORNENIE:** Varenie na varnom paneli s tukom alebo olejom bez dohľadu môže byť nebezpečné a môže spôsobiť požiar.
- **UPOZORNENIE:** Spotrebič a jeho prístupné časti sa počas používania môžu značne zahriať. Je potrebné dbať na bezpečnosť a

nedotýkať sa ohrevných článkov.

- Dym signalizuje prehriatie. Nikdy nepoužívajte vodu na uhasenie ohňa pri varení. Spotrebič vypnite a plameň zakryte, napr. protipožiarou prikrývkou alebo pokrievkou.
- **UPOZORNENIE:** Spotrebič sa nesmie zapájať cez externé spínacie zariadenie, ako napr. časovač, ani nesmie byť zapojený do obvodu, ktorý sa pravidelne vypína a zapína.
- Kovové predmety, napríklad nože, vidličky, lyžice a pokrievky by sa nemali klásť na povrch varného panela, pretože sa môžu zohriať.
- Spotrebič nepoužívajte pred jeho nainštalovaním do nábytku určeného na zabudovanie.
- Na čistenie spotrebiča nepoužívajte prúd vody ani paru.
- Spotrebič vypínajte po každom použití jeho ovládacími prvkami. Nespoliehajte sa na funkciu rozpoznávania varnej nádoby.
- **UPOZORNENIE:** Ak je povrch prasknutý, vypnite spotrebič, aby ste predišli možnému úrazu elektric-

- kým prúdom. V prípade zapojenia spotrebiča do elektrickej siete priamo pomocou spojovacej skrinky odpojte spotrebič od sieťového napájania vybratím poistky. V oboch prípadoch kontaktujte autorizované servisné stredisko.
- V miestnosti inštalácie spotrebiča zabezpečte dobré vetranie, aby sa do miestnosti nevracali plyny zo spotrebičov spaľujúcich plyn alebo iné palivá, ani spaliny zo zariadení s otvoreným plameňom.
 - Uistite sa, že nie sú vetracie otvory blokované a vzduch nahromadený spotrebičom nie je vedený do potrubia používaného na odvádzanie dymu a pary z iných spotrebičov (systémy centrálného vykurovania, termosifóny, ohrievače vody a pod.).
 - Nedodržanie môže viesť k spätnému toku spaľovacích plynov, čo môže spôsobiť riziko otravy oxidom uhoľnatým alebo udusenia.
 - Keď je spotrebič v činnosti spolu s ostatnými spotrebičmi, nesmie maximálne vákuum vytvorené v miestnosti prekročiť 0,04 mbar.
- Čistíte filter odsávača pár a pravidelne odstraňujte usadeniny mastnôt, aby sa predišlo riziku požiaru.
 - Ak je poškodený elektrický napájací kábel, musí ho vymeniť výrobca, jeho autorizované servisné stredisko alebo kvalifikovaná osoba, aby sa predišlo ohrozeniu elektrickým prúdom.
 - Ak je spotrebič zapojený priamo do elektrickej siete, elektroinštalácia musí byť vybavená izolačným zariadením, ktoré umožní odpojiť spotrebič od elektrickej siete na všetkých póloch. Celé odpojenie musí byť v súlade s podmienkami pre prepäťovú kategóriu III. Vybíratelné prostriedky musia byť zabudované do pevnej zásuvky v súlade s pravidlami zapojenia.
 - **UPOZORNENIE:** Používajte iba také ochranné kryty varného panela, ktoré navrhol výrobca kuchynského spotrebiča, alebo tie, ktoré výrobca kuchynského spotrebiča uvádza ako vhodné v návode na použitie, alebo ochranné kryty varného panela zahrnuté v spotrebiči. Použitie nevhodných ochranných líšt môže spôsobiť nehody.

2. BEZPEČNOSTNÉ POKYNY

2.1 Installation

⚠ VAROVANIE!

Tento spotrebič smie inštalovať iba kvalifikovaný technik.

⚠ VAROVANIE!

Hrozí nebezpečenstvo poranenia alebo poškodenia spotrebiča.

- Odstráňte všetky obaly.
- Poškodený spotrebič neinštalujte ani nepoužívajte.
- Podrobné pokyny na montáž nájdete v inštaláčnej príručke.
- Dodržiavajte požadovanú minimálnu vzdialenosť od iných spotrebičov a nábytku.
- Pri presúvaní spotrebiča buďte opatrní, pretože je ťažký. Používajte ochranné rukavice a uzavretú obuv.
- Plochy výrezu utesnite tesniacim materiálom, aby ste predišli vydutiu spôsobenému vlhkosťou.
- Spodnú časť spotrebiča chráňte pred parou a vlhkosťou.
- Spotrebič neinštalujte vedľa dvierok ani pod okno, aby ste predišli spadnutiu horúceho kuchynského riadu zo spotrebiča pri otvorení dvierok alebo okna.
- Neinštalujte spôsobom, ktorý odvádza vzduch do dutiny steny, pokiaľ dutina nie je na tento účel určená.
- Pri inštalácii bez potrubia musí byť výstup ventilátora umiestnený priamo na stene alebo musí byť oddelený prídatnou stenou skrinky, aby sa zabránilo prístupu k lopatkám ventilátora.
- Každý spotrebič má v dolnej časti chladiace ventilátory.
- Ak je spotrebič nainštalovaný nad zásuvkou:
 - Neukladajte malé predmety ani papier, ktoré by mohli poškodiť chladiace ventilátory alebo narušiť funkciu chladiaceho systému.
 - Dodržujte minimálnu vzdialenosť 2 cm medzi dnom spotrebiča a obsahom zásuvky.
- Odoberte prípadné oddelovacie panely inštalované v skrinke pod spotrebičom.

2.2 Elektrické zapojenie

⚠ VAROVANIE!

Hrozí nebezpečenstvo požiaru a zásahu elektrickým prúdom.

- Všetky elektrické pripojenia musí vykonať kvalifikovaný elektrikár podľa schémy pripojenia alebo inštaláčnej brožúry.
- V prípade inštalácie odsávania a ak je k dispozícii alebo je povinné príslušenstvo (stenový ventil, okenný spínač a/alebo otvárač okna), elektrické pripojenia by mal vykonať kvalifikovaný elektrikár podľa schémy pripojenia alebo inštaláčnej brožúry.
- Pred akoukoľvek činnosťou odpojte spotrebič od napájania.
- Uistite sa, že parametre na typovom štítku sú kompatibilné s parametrami elektrickej siete.
- Uvoľnené alebo nesprávne sieťové káble alebo zástrčky môžu viesť k prehriatiu svorky.
- Použite vhodný sieťový kábel.
- Nedovoľte, aby sa sieťový kábel zamotal.
- Uistite sa, že je nainštalovaná ochrana proti úrazu elektrickým prúdom.
- Použite svorku na odľahčenie ťahu na sieťovom kábli.
- Uistite sa, že sa sieťový kábel alebo zástrčka (ak je k dispozícii) nedotýka horúcich povrchov.
- Nepoužívajte viaczásuvkové adaptéry ani predlžovacie káble.
- Zabráňte poškodeniu sieťovej zástrčky a kábla. Ak je potrebná výmena, musí ju vykonať naše autorizované servis stredisko alebo kvalifikovaný elektrikár.
- Ochrana proti úrazu elektrickým prúdom dielov a izolované diely sa musia bezpečne upevniť a nemali by sa dať odstrániť bez použitia nástrojov.
- Sieťovú zástrčku zapojte do sieťovej zásuvky až na konci inštalácie. Zaisťte prístup k elektrickej sieti po inštalácii.
- Ak je elektrická zásuvka uvoľnená, nepripájajte do nej zástrčku.
- Spotrebič neodpájajte ťahaním za napájací kábel. Vždy ťahajte za sieťovú zástrčku.
- Používajte iba správne rozpájacie zariadenia: ochranné ističe alebo poistky

(skrútkovacie poistky treba vybrať z držiaka), uzemnenia a stýkače.

- Elektrické inštalácie musia mať odpájacie zariadenie, ktoré odpája spotrebič zo siete na všetkých póloch, so šírkou otvoru kontaktov aspoň 3 mm.

2.3 Použitie

⚠ VAROVANIE!

Hrozí nebezpečenstvo poranenia, popálenín alebo zásahu elektrickým prúdom.

- Nemeňte technické parametre spotrebiča.
- Pred prvým použitím odstráňte všetky obaly, štítky a ochrannú fóliu (ak sa používajú).
- Uistite sa, že vetracie otvory nie sú blokové. Vetranie musí pravidelne kontrolovať kvalifikovaná osoba.
- Spotrebič nenechávajte počas prevádzky bez dozoru.
- Po každom použití vypnite varnú zónu.
- Prístroje ani pokrievky z hrcov nekladte na varné zóny, pretože sa môžu zohriať.
- Spotrebič neobsluhujte s mokrymi rukami alebo keď je v kontakte s vodou.
- Spotrebič nepoužívajte ako pracovný alebo skladovací povrch.
- Ak je povrch spotrebiča popraskaný, okamžite ho odpojte od napájania, aby ste zásahu elektrickým prúdom.
- Keď je spotrebič v prevádzke, používateľia s kardiostimulátorom musia udržiavať vzdialenosť od indukčných varných zón minimálne 30 cm.
- Jedlo vkladajte do horúceho oleja opatrne, pretože môže vystreknúť.
- Nikdy nepoužívajte otvorený plameň, keď je odsávač pár v prevádzke.
- Nepoužívajte hliníkovú fóliu ani iné materiály medzi varnou plochou a kuchynským riadom, pokiaľ výrobca tohto spotrebiča neurčí inak.
- Používajte len príslušenstvo odporúčané výrobcom pre tento spotrebič.

⚠ VAROVANIE!

Hrozí nebezpečenstvo požiaru a výbuchu.

- Zahriate tuky a oleje môžu uvoľňovať horľavé výpary. Udržujte dostatočnú vzdialenosť medzi ohňom a teplými predmetmi.
- Výpary z horúceho oleja môžu spôsobiť samovznietenie.
- Použitý olej so zvyškami jedla sa môže pri nižších teplotách vznietiť.

- Horľavé výrobky neumiestňujte do blízkosti spotrebiča.

⚠ VAROVANIE!

Hrozí nebezpečenstvo poškodenia spotrebiča.

- Horúci kuchynský riad nenechávajte na ovládacom paneli, aby ste predišli riziku popálenín.
- Na sklenený povrch spotrebiča nekladte horúcu pokrievku varnej nádoby.
- Nenechajte obsah kuchynského riadu vyvrieť.
- Zabráňte pádu predmetov alebo kuchynského riadu na spotrebič, aby ste predišli poškodeniu povrchu.
- Nezapínajte varné zóny s prázdny kuchynským riadom alebo bez kuchynského riadu.
- Nikdy neodstraňujte mriežku ani filter, kým je v prevádzke odsávač pár alebo varný panel.
- Nikdy nepoužívajte otvorený plameň, kým je odsávač pár v prevádzke.
- Nezakrývajte vstup odsávača pár kuchynským riadom.
- Nedotýkajte sa spodnej strany spotrebiča, kým je varný panel alebo odsávač pár v prevádzke.
- Do blízkosti odsávača pár nekladte malé ani ľahké predmety, aby nevzniklo riziko ich zachytenia.
- Kuchynský riad vyrobený z liatiny alebo s poškodeným dnom môže spôsobiť poškriabanie skla/sklokeramiky. Vždy zdvihnite riad, keď ho musíte premiestniť na varnom paneli.
- Informácie o žiarovke/žiarovkách vnútri tohto výrobku a náhradných dieloch osvetlenia, ktoré sa predávajú samostatne: Tieto žiarovky sú navrhnuté tak, aby odolali extrémnym podmienkam v domácich spotrebičoch, ako napr. teplota, vibrácie, vlhkosť, alebo slúžia ako ukazovatele prevádzkového stavu spotrebiča. Nie sú určené na používanie iným spôsobom a nie sú vhodné na osvetlenie priestorov v domácnosti.
- Ak treba dať spotrebič opraviť, obráťte sa na autorizované servisné stredisko. Používajte iba originálne náhradné diely.

2.4 Ošetrovanie a čistenie

- Pravidelne čistite spotrebič, aby ste zabránili poškodeniu povrchu.
- Pred čistením spotrebiča ho vypnite a nechajte vychladnúť.

- Spotrebič čistite teplou vodou a vlhkou mäkkou handričkou. Používajte iba neutrálne čistiace prostriedky. Pokiaľ nie je uvedené inak, nepoužívajte abrazívne čistiace prostriedky, drôtenky, rozpúšťadlá ani kovové predmety.

2.5 Likvidácia

⚠ VAROVANIE!

Riziko zranenia alebo udusenía.

- Informácie o spôsobe likvidácie spotrebiča získate na mestskom alebo obecnom úrade.
- Spotrebič odpojte od hlavného napájania, potom elektrický kábel odrežte a zlikvidujte.

3. MONTÁŽ

3.1 Pred inštaláciou

Pre ďalšie použitie vyhľadajte typový štítok umiestnený na spodnej strane varného panela a zapíšte si sériové číslo

3.2 Montáž varného panela

ⓘ Rozmery pre inštaláciu a vizuálne pokyny nájdete v inštaláčnych schémach, ktoré sa nachádzajú na prvých stranách používateľskej príručky.

Pri inštalácii na vrch si pozrite schému **A**. Pri integrovanej inštalácii si pozrite schému **B**.

Podrobné informácie o montáži varného panela nájdete v inštaláčnej príručke.

Riadte sa schémou pripojenia varného panela a schémou pripojenia okenného spínača (ak je k dispozícii) uvedenou v inštaláčnej príručke a/alebo na štítkoch pod varným panelom.

Iba pre vybrané krajiny: V prípade inštalácie odsávania môže byť potrebný okenný spínač (poradte sa s autorizovaným technikom). Je potrebné ho zakúpiť osobitne, pretože sa nedodáva spolu s varným panelom. Okenný spínač musí nainštalovať autorizovaný technik. Prečítajte si inštaláčnú brožúru.

Ak je spotrebič nainštalovaný nad zásuvkou, počas varenia sa vplyvom vetrania varného panela môžu zohriať predmety uložené v zásuvke.

Zostavovanie filtračnej jednotky

Spotrebič sa musí vždy používať so všetkými filtrami určenými pre zvolený režim inštalácie. Pozrite si časť „Výber filtra“. Pred prvým použitím sa uistite, že ste uhlíkové filtre vložili do krytu tak, aby rukoväta boli otočené smerom dovnútra. Po montáži krytu tukového filtra

vložte filter do odsávača pár a mriežku umiestnite na odsávač pár.

3.3 Pripevnenie tesnenia

Inštalácia na povrch

1. Vyčistíte pracovnú dosku okolo vyrezanej oblasti.
2. Pripevníte dodanú 2x6 mm tesniacu pásku na spodný okraj varného panela pozdĺž vonkajšieho okraja sklokeramického. Tesniacu pásku nenatáhuje. Dbajte na to, aby sa konce tesniacej pásky nachádzali v strede jednej strany varného panela.
3. Pri strihaní tesniacej pásky ponechajte niekoľko milimetrov navyše. Spojte oba konce tesniacej pásky.

Integrovaná inštalácia

1. Vyčistíte drážky na pracovnej doske.
2. Dodaný tesniaci pásik 3x10 mm rozrežte na štyri pásiky zodpovedajúce dĺžke drážok.
3. Konce pruhov odstrihnite pod uhlom 45°. Mali by presne zapadnúť do rohov drážky.
4. K drážkam pripevníte prúžky. Pásky nenatáhuje. Neohýbajte konce pásov jeden nad druhým.

Po montáži varného panela utesnite zvyšnú medzeru medzi sklokeramikou a pracovnou doskou silikónom. Uistite sa, že sa silikón nedostal pod sklokeramiku.

3.4 Pripájací kábel

⚠ VAROVANIE!

Všetky práce súvisiace so zapojením do elektrickej siete musí vykonať kvalifikovaný elektrikár.

- Varný panel sa dodáva s pripájacím káblom
- Pri výmene poškodeného sieťového kábla použite kábel typu H05VV-F, ktorý odolá teplote 70 °C alebo vyššej.
- Je zakázané pripájať pomocou kontaktných konektorov, vŕtania alebo spájkovania koncov vodičov, ako aj pripájať kábel bez koncovkej objímky kábla.
- Kontaktujte miestne autorizované servisné stredisko. Výmenu pripájacieho kábla môže vykonať iba kvalifikovaný elektrikár.

Jednofázové pripojenie

1. Odstráňte koncovku kábla z čierneho a hnedého drôtu.
2. Odstráňte časť izolácie z hnedého a čierneho konca kábla.
3. Spojte konce čierneho a hnedého kábla.
4. Na každý koniec vodiča nasuňte novú koncovku vodiča (vyžaduje sa špeciálny nástroj).

Pripojenie NL

1. Odstráňte koncovku kábla z modrých žíl.
2. Odstráňte časť izolácie z modrých koncov kábla.
3. Na každý koniec vodiča nasuňte novú koncovku vodiča (vyžaduje sa špeciálny nástroj).

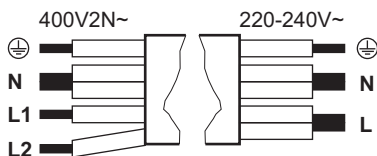

Jednofázové pripojenie: 220 - 240 V~ 5x1,5 mm ²	Dvojfázové pripojenie: 400 V2N~ 5x1,5 mm ² alebo 4x2,5 mm ²
--	---

⊕ Zelený – žltý Zelený – žltý ⊕

	Jednofázové pripojenie: 220 - 240 V~ 5x1,5 mm ²	Dvojfázové pripojenie: 400 V2N~ 5x1,5 mm ² alebo 4x2,5 mm ²
N	Modrý a modrý	Modrý a modrý N
L	Čierny a hnedý	Čierny L1 Hnedý L2

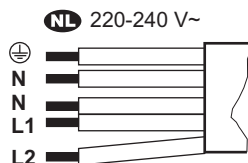

NL 220 - 240 V (5x1,5 mm²)

⊕	Zelený – žltý
N	Modrý a modrý
L1	Čierny
L2	Hnedý

3.5 Obmedzenie napájania

Obmedzenie napájania určuje, koľko celkovej energie používa varný panel, v rámci limitov poisťiek domovej inštalácie. Varný panel je predvolene nastavený na najvyššiu možnú úroveň výkonu. Dbajte na to, aby zvolený výkon vyhovoval poisťkám v domových rozvodoch.

Zníženie alebo zvýšenie úrovne výkonu:

1. Prejdite do ponuky: pridržte 3 sekundy tlačidlo ⊕. Potom stlačte a podržte tlačidlo ⊕.
2. Stlačte tlačidlo ⊕, kým sa nezobrazí P.
3. Stlačte tlačidlo 4 alebo 6 na ovládacom paneli, aby ste mohli prechádzať medzi nastaveniami.
4. Ak chcete odísť, stlačte tlačidlo ⊕.

Úrovne výkonu:

P73 – 7350 W, P15 – 1500 W, P20 – 2000 W, P25 – 2500 W, P30 – 3000 W, P35 – 3500 W, P40 – 4000 W, P45 – 4500 W, P50 – 5000 W, P60 – 6000 W

4. PRED PRVÝM POUŽITÍM

4.1 Výber filtra

Pred prvým použitím sa uistite, že ste nastavili správny typ filtra na základe režimu inštalácie. Pozrite si časť „Štruktúra ponuky“.

Režim recirkulácie: uhľikový filter (v kombinácii s tukovým filtrom)

Uhlíkové filtre obsahujúce aktívnu penu neutralizujú dym a zápachy z varenia. Môžete si vybrať medzi:

- **OdourClean STANDARD** (biele, jednorazové)
- **OdourClean PLUS** (čierna, regenerovateľná)

Ak chcete spotrebič používať v režime recirkulácie, obráťte sa na autorizovaného technika, ktorý upraví inštaláciu. Prejdite do nastavení používateľa a zapnite upozornenie na uhľikový filter výberom možnosti F a potom Zap.. Potom vyberte jeden z filtrov:

- **OdourClean STANDARD:** Vyberte Ft a potom 2.

- **OdourClean PLUS:** Vyberte Ft a potom 1.

Režim odsávania: tukový filter

Tukové filtre zachytávajú masť, olej a zvyšky jedla a zabraňujú ich vniknutiu do systému odsávača pár.

Ak chcete spotrebič používať v režime odsávania, obráťte sa na autorizovaného technika, ktorý upraví inštaláciu. Potom prejdite do nastavení používateľa a vypnite upozornenie na uhľikový filter výberom možnosti F a potom Vyp..

① Režim odsávania môže ovplyvniť tlak vzduchu v miestnosti, a preto vyžaduje riadne vetranie, aby sa zabránilo spätnému toku spalín z iných spotrebičov. Uistite sa, že inštalčné prostredie spĺňa dodané bezpečnostné pokyny.

5. OPIS VÝROBKU

5.1 Prehľad výrobku

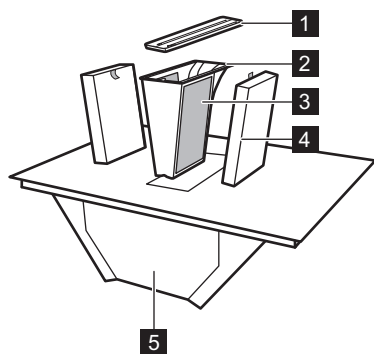

- 1 Mriežka
- 2 Kryt tukového filtra
- 3 Tukový filter (nevyberateľný)
- 4 Uhľikový filter
- 5 Odkvapkávací tácka

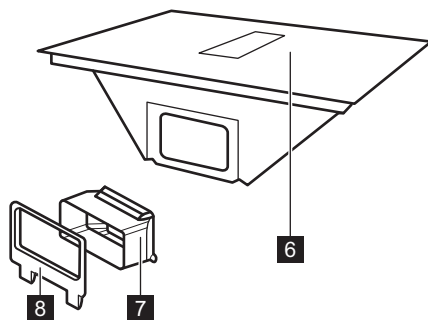

- 8 Upevňovač vzduchového potrubia na zadnú stenu

5.2 Rozloženie varnej plochy

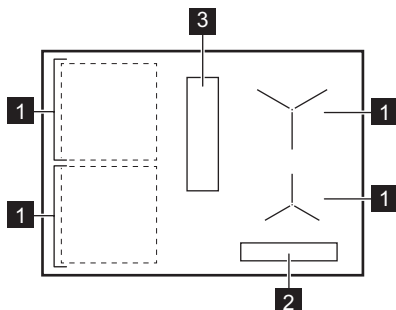

- 1 Indukčná varná zóna
- 2 Ovládací panel
- 3 Odsávač pár

5.3 Symboly na ovládacom paneli a displeji

Symbol/indikátor

	Zap. / Vyp.
	Volič varnej zóny

Symbol/indikátor

	Prestávka
	Časovač
	Bridge
	Precise Heat
	Heat Assist
	Automatický režim odsávača pár
	Manuálny režim odsávača pár
	Breeze
	PowerBoost
	Blokovanie/Detská poistka
	Ď + číslca Došlo k poruche.
	Filter je potrebné očistiť alebo vymeniť.
	OptiHeat Control

6. KAŽDODENNÉ POUŽÍVANIE

6.1 Používanie odsávača pár

Stlačením a podržaním zapnete alebo vypnete varný panel. Stlačením príslušného symbolu vyberte varnú zónu. Riad položte na varnú zónu a pomocou ovládacej lišty nastavte nastavenie ohrevu. Ak chcete deaktivovať vybranú varnú zónu, stlačte 0.

Precise Heat

Môžete aktivovať polovičné úrovne ohrevu na presnejšiu kontrolu teploty varných zón. Nastavte úroveň ohrevu a stlačte . Aktuálne nastavenie ohrevu sa zníži o 0.5. Nad sa objaví indikátor. Na deaktiváciu stlačte tlačidlo .

6.2 Kuchynský riad

Dno kuchynského riadu by malo byť čo najhrubšie a najplochšie. Pred umiestnením riadu na varný panel očistite varný panel a nechajte ho vysušiť. Riad neposúvajte ani nešúchajte po okrajoch a rohoch skla, aby nedošlo

k odlupovaniu alebo poškodeniu povrchu. Na ovládací panel nekladte horúci riad, aby nedošlo k poškodeniu elektronických častí.

Uistite sa, že riad je kompatibilný s indukciou (t. j. magnet príle k jeho dnu). Na zaistenie optimálneho prenosu tepla používajte riad s priemerom dna podobným veľkosti varnej zóny. Kuchynský riad s menším priemerom sa môže ohrievať pomalšie, zatiaľ čo riad s väčším priemerom sa môže prehriať a poškodiť ovládací panel.

Materiál kuchynského riadu

- **vhodný:** liatina, oceľ, smaltovaná oceľ, nehrdzavejúca oceľ, viacvrstvé dno (so správnym označením od výrobcu).
- **nevhodný:** hliník, meď, mosadz, sklo, keramika, porcelán.

Zvuky počas prevádzky

Hluk sa môže líšiť v závislosti od materiálu riadu a aktuálnych nastavení ohrevu. Zvuky sú normálne a neznamenajú žiadnu poruchu.

- praskanie: kuchynský riad je vyrobený z rôznych materiálov (sendvičová štruktúra),
- pískavý zvuk: je aktivované vysoké nastavenie ohrevu a riad je vyrobený z rôznych materiálov (sendvičová konštrukcia).
- bzučanie: je aktivované nastavenie vysokého ohrevu.
- kliknutie: dochádza k elektrickému prepnutiu.
- syčanie, bzučanie: chladiaci ventilátor je v prevádzke.
- rytmický zvuk: detekovaný kuchynský riad.

6.3 Detekcia hrnca

Táto funkcia indikuje prítomnosť kuchynského riadu na varnom paneli a deaktivuje varné zóny, ak sa počas varenia nezistí žiadny kuchynský riad. 120 sek V prípade zistenia viacerých hrncov varný panel vyberie poslednú aktivovanú varnú zónu.

6.4 Automatické vypínanie

Z bezpečnostných dôvodov sa varný panel za určitých podmienok automaticky vypne (napr. keď sú všetky varné zóny a odsávač par deaktivované, keď po aktivácii nie je zvolené žiadne nastavenie teploty ani rýchlosti ventilátora alebo keď riad vrije na suho).

6.5 OptiHeat Control (3-krokový indikátor zvyškového tepla)

Indikátor signalizuje, že varná zóna je ešte horúca. Pokiaľ je indikátor viditeľný, hrozí nebezpečenstvo popálenia zvyškovým teplom. Indikátor zmizne, keď varná zóna ochladne.

6.6 Správa výkonu

Pokiaľ varný panel dosiahne maximálny dostupný výkon, výkon jednotlivých varných zón sa automaticky zníži, aby sa chránili poistky domácej elektrickej inštalácie. Pri varných zónach so zníženým výkonom bude ovládací panel blikať a zobrazí maximálne možné varné stupne.



6.7 P PowerBoost

Ak chcete aktivovať maximálne nastavenie ohrevu na obmedzený čas. Môžete ju použiť na rýchlejšie zovretie vody.

Aktivujte stlačením P. Po uplynutí času sa varná zóna vráti na najvyššie nastavenie ohrevu. Ak chcete danú funkciu deaktivovať, zmeňte nastavenie ohrevu.

6.8 Časovač

Na určenie, ako dlho by mala fungovať varná zóna.



Nastavte ohrev na varnej zóne a stlačte . Nastavte čas postupným stláčaním čísiel nastavenia ohrevu. Počkajte niekoľko sekúnd alebo potvrdte . Ak chcete zrušiť časovač, nastavte ho na 0 h 00 min. Keď vyprší nastavený čas, varná zóna sa deaktivuje.

6.9 Heat Assist

Táto funkcia pomáha variť alebo uchovať teplé jedlo pomocou prednastavených nízkych až stredných úrovní ohrevu:

- Úroveň I – roztopiť a uchovať teplé (nastavenie ohrevu 1)
- Úroveň II – pomaly variť (nastavenie ohrevu 5)
- Úroveň III – piecť na panvici (nastavenie ohrevu 7)

Túto funkciu môžete aktivovať len vtedy, ak najskôr vyberiete varnú zónu. Prepnutie zón nemá vplyv na aktívnu funkciu Heat Assist v inej zóne.

1. Funkciu aktivujete stlačením tlačidla .
2. Znova stlačte tlačidlo , aby ste mohli prechádzať medzi úrovňami.

Na deaktiváciu stlačte tlačidlo , kým sa na displeji nezobrazí „0“ alebo vyberte ľubovoľné nastavenie ohrevu.

V závislosti od použitého riadu môže byť potrebné manuálne nastaviť úroveň ohrevu.

6.10 || Prestávka

Táto funkcia nastaví všetky zapnuté varné zóny na najnižšie nastavenie ohrevu.



Keď odsávač pár funguje v manuálnom režime, rýchlosť ventilátora sa zníži na 1. V automatickom režime sa rýchlosť ventilátora nemení.

Funkcia nezastaví žiadne aktívne časovače. Ak chcete zapnúť/vypnúť danú funkciu, stlačte ||.

6.11 Blokovanie/Detská poistka

Zamknutie/odmknutie ovládacieho panela podľa potreby.

Ak chcete počas varenia krátko uzamknúť ovládací panel: raz stlačte . Opätovným stlačením ho odomknete. Aby ste predišli náhodnému spusteniu varného panela: stlačte a

podržte  po dobu 3 sek, kým sa všetky zóny deaktivujú, potom vypnite varný panel. Po vypnutí varného panela funkcia zostane aktívna. Ak chcete funkciu deaktivovať, zapnite varný panel, stlačte a podržte tlačidlo  po dobu 3 seka vypnite varný panel.

6.12 Bridge

Prepojenie dvoch bočných varných zón, aby fungovali ako jedna. Môžete to použiť pri varení vo veľkých riadoch (napr. plancha). Uistite sa, že riad pokrýva stred oboch varných zón. Ak je riad umiestnený medzi stredmi zón, funkcia sa neaktivuje.

1. Upravte nastavenie ohrevu pre jednu zo zón.
2. Stlačte tlačidlo .
3. Podľa potreby zmeňte nastavenie ohrevu.

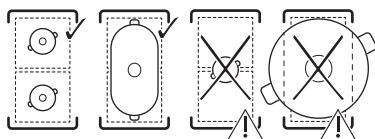

Ak chcete danú funkciu vypnúť, stlačte .



6.13 Funkcie odsávača pár

Manuálny režim

Odsávač pár môže pracovať vtedy, keď je varný panel zapnutý alebo vypnutý. Manuálne režim ponúka štyri rýchlosti ventilátora: 1-3 a **b** (boost, intenzívne nastavenie).

1. Stlačením  zapnete odsávač pár.
2. Opakovaným stláčaním  upravte rýchlosť ventilátora. Na displeji sa zobrazí aktuálne nastavenie.

Ak chcete deaktivovať funkciu, opakovane stláčajte tlačidlo .

Automatické režimy

Odsávač pár upravuje rýchlosť ventilátora na základe teploty varnej zóny. Automatický režim ponúka štyri voliteľné funkcie rýchlosti ventilátora: h1-h4 (nízka až intenzívna).



1. Ak funkcia nie je predvolene zapnutá, aktivujete ju stlačením tlačidla .
2. Riad položte na varnú zónu a vyberte nastavenie ohrevu.

Na deaktiváciu stlačte tlačidlo .

Ak chcete zmeniť predvolené nastavenie rýchlosti ventilátora (h3), zadajte používateľské nastavenia. Pozrite si časť „Štruktúra ponuky“.

Breeze

Ventilátor pracuje na extra nízkej rýchlosti s minimálnou hladinou hluku, aby odstránil všetky pretrvávajúce pachy.

1. Vypnite varný panel.
2. Stlačte tlačidlo . Časovač nastavený na 60 min a **br** sa zobrazí na displeji.
3. Časovač nastavte stlačením  a úroveň tepla na ovládacom paneli.

Funkcia sa deaktivuje po zastavení časovača. Ak chcete režim deaktivovať manuálne, stlačte tlačidlo .

Cyklus sušenia

Ventilátor pokračuje v prevádzke s minimálnou rýchlosťou po dobu 20 minút po vypnutí varného panela, potom sa automaticky deaktivuje. Táto funkcia odstraňuje pretrvávajúce pachy po varení.

Keď funkcia funguje a zobrazí sa  a zostávajúca doba cyklu. Nie je možné upraviť nastavený čas.

Ak chcete zastaviť danú funkciu, stlačte .



Ak chcete funkciu úplne deaktivovať, zadajte nastavenia používateľa. Pozrite si časť „Štruktúra ponuky“.



 Odporúča sa ponechať funkciu aktivovanú a nechať ju v činnosti bez prerušenia počas celého cyklu.

6.14 Štruktúra ponuky

Symbol	Nastavenie
b	Zvuk
P	Obmedzenie napájania
h	Automatický režim ventilátora
F	Upozornenie uhlíkového filtra
dF	Cyklus sušenia
Ft	OdourClean STANDARD: 2 OdourClean PLUS: 1
E	História alarmov/chýb

Prechod na používateľské nastavenia:

stlačte tlačidlo a podržte . Potom stlačte a podržte tlačidlo . Stlačte tlačidlo .

Navigácia v ponuke: ponuka pozostáva zo symbolu nastavenia a hodnoty. Na navigáciu medzi nastavenia stlačte tlačidlo . Na zmenu nastavenej hodnoty stlačte tlačidlo 4 alebo 6 na prednom časovači. **Opustenie ponuky:** stlačte tlačidlo .

6.15  Tipy na úsporu energie

- Keď zohrievate vodu, použite len také množstvo, aké potrebujete.
- Vždy používajte pokrievky na riad, ak je to možné.

- Zvyškové teplo využite na udržiavanie teploty jedla alebo na jeho roztopenie.
- Keď začnete variť, nastavte ventilátor na nízku úroveň rýchlosti. Po skončení varenia nechajte ventilátor niekoľko minút zapnutý.
- Rýchlosť ventilátora zvýšte iba vtedy, ak sa potrebujete zbaviť veľkého množstva pary alebo dymu.
- Filter čistite pravidelne a v prípade potreby ho vymeňte, aby sa zachovala jeho účinnosť.

Viac informácií nájdete na v časti „Energetická efektívnosť“.

7. PRÍRUČKA VARENIA

Údaje v tabuľke sú len referenčné.

Ohrev	Použite na:	Čas (min)
1	Hotové jedlo uchovávať teplé. Na kuchynský riad položte pokrievku.	podľa potreby
1 - 2	Príprava holandskej omáčky; roztápanie masla, čokolády, želatíny. Z času na čas premiešajte.	5 - 25
2	Tuhnutie nadýchaných omeliet, pečené vajcia. Varte s pokrievkou.	10 - 40
2 - 3	Dusenie ryže a jedlá s mliečnym základom, prihrievanie hotových jedál. Pridajte aspoň dvakrát toľko tekutiny ako ryže, mliečne jedlá v polovici varenia premiešajte.	25 - 50
3 - 4	Dusenie zeleniny, rýb, mäsa. Pridajte niekoľko polievkových lyžíc vody. Počas varenia kontrolujte množstvo vody.	20 - 45
4 - 5	Dusenie zemiakov a inej zeleniny. Hrniec naplňte 1-2 cm vody. Počas varenia kontrolujte množstvo vody. Pokrievku nechajte na hrnci.	20 - 60
4 - 5	Príprava väčších množstiev jedla, dusených jedál a polievok. Až 3 l tekutín a prísad.	60 - 150
6 - 7	Jemné smaženie: rezne, teľacie cordon bleu, kotlety, rissole, klobásy, pečenie, zápražka, vajcia, palacinky, šišky. V prípade potreby obráťte.	podľa potreby
7 - 8	Placky, karé, steaky. V prípade potreby obráťte.	5 - 15
9	Varenie vody, varenie cestovín, príprava mäsa (guláš, ragú), hranolčeky.	
P	Varenie veľkého množstva vody. Je aktivovaná funkcia PowerBoost.	

8. OŠETROVANIE A ČISTENIE**8.1 Čistenie varného panela**

- Varný panel po každom použití očistite.
- Dbajte na to, aby bola dolná časť kuchynského riadu vždy čistá.

- Nenechajte kuchynský riad vriet' nasucho a nedosiahnite príliš vysoké teploty.
- Nepoužívajte kuchynský riad vyrobený z materiálov nekompatibilných s indukciou. Takéto materiály môžu poškrabať alebo poškodiť povrch varného panela.

- Škrabance alebo tmavé škvryny na sklenenom povrchu neovplyvňujú výkon varného panela.
- Na čistenie skleneného povrchu nepoužívajte nože ani žiadne iné ostré kovové nástroje.
- Odporúčanú škrabku používajte iba ako doplnkový nástroj po štandardnom očistení.
- Počkajte, kým varný panel nevychladne, a povrch vyčistíte vlhkou handričkou s neabrazívnym čistiacim prostriedkom. Po čistení utrite povrch mäkkou handričkou.
- **Okamžite odstráňte:** roztavený plast, plastovú fóliu, soľ, cukor a potraviny s obsahom cukru. Použite škrabku a dávajte pozor, aby ste sa nepopáliili.
- **Odstráňte, keď je varný panel dostatočne vychladený:** nánosy vodného kameňa, vody, tukové škvryny, lesklé kovové sfarbenie. Povrch očistíte podľa vyššie uvedeného postupu. Na odstránenie lesklého kovového zafarbenia použijete mäkkú handričku a roztok vody a octu.

8.2 Čistenie odsávača pár

Mriežka

Mriežka je vyrobená z hliníka. Umyte ho ručne alebo v umývačke riadu a utrite mäkké handrou.

Odkvapkávacia nádoba

Odkvapkávacia nádoba umiestnená pod odsávačom zachytáva kondenzát, ktorý vzniká počas varenia. Nezabudnite miskú pravidelne vyprázdniť.

1. Oboma rukami chyťte spodnú stranu odkvapkávacej nádoby a posuňte ju dopredu. Potom ju opatrne posuňte smerom nadol, aby sa voda nevyliala.

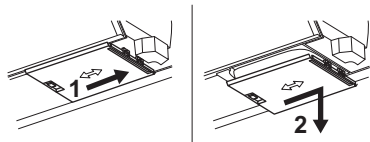

2. Nádobu môžete umývať manuálne (teplou vodou, saponátom a mäkkou handričkou/špongiou) alebo v umývačke riadu (štandardný cyklus).

Ak sa voda alebo iné tekutiny rozlejú vo vnútri odsávacieho systému: vypnite odsávač pár a oblasť dôkladne očistite teplou vodou, vlhkou handričkou alebo špongiou a jemným čistiacim prostriedkom.

8.3 Čistenie filtrov

Filtračná jednotka sa skladá z týchto prvkov: tukové filtre kombinované s krytom tukových filtra **A** a vyberateľné uhlíkové filtre **B**.

ⓘ Spotrebič sa musí vždy používať so všetkými filtrami určenými pre zvolený režim inštalácie. Pozrite si časť „Výber filtra“.

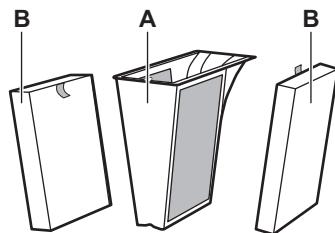

Varný panel obsahuje vstavané počítadlo s upozornením, ktoré vám pripomenie pravidelné čistenie filtra. Upozornenie neblokuje používanie varného panela. Upozornenie zostane zapnuté 30 sekúnd po vypnutí odsávača pár a varného panela.

Tukový filter

- Po 40 hodinách používania sa zobrazí indikátor , ktorý signalizuje, že je čas očistiť filtre.

Uhlíkový filter OdourClean STANDARD

- Po 180 hodinách používania začne indikátor  blikať, čo znamená, že je čas vymeniť filtre.
- Pravidelne kontrolujte úroveň nahromadeného tuku vo filtroch. Vymeňte ich, keď sa zobrazí blikajúci indikátor (približne raz ročne, v závislosti od frekvencie používania) alebo v prípade potreby aj skôr.

Uhlíkový filter OdourClean PLUS

- Po 140 hodinách používania začne indikátor  blikať, čo znamená, že je čas vymeniť filtre.
- Filtre čistite iba vtedy, keď sú viditeľné nahromadené mastnoty.
- Filtre regenerujte iba vtedy, keď sa zobrazí blikajúci indikátor. Maximálny počet cyklov regenerácie je 8. Po uplynutí tejto doby vymeňte filtre.

Demontáž a opätovná montáž filtrov

1. Odstráňte mriežku a vyberte kryt filtra.
2. Filtre vyberte uchopením rukovätí.

3. Filtračnú jednotku po vyčistení znovu zmontujte. Uhlíkové filtre vložte do odsávača pár tak, aby rukoväti boli otočené smerom dovnútra. Puzdro tukového filtra vložte späť dovnútra a mriežku nasadte späť.

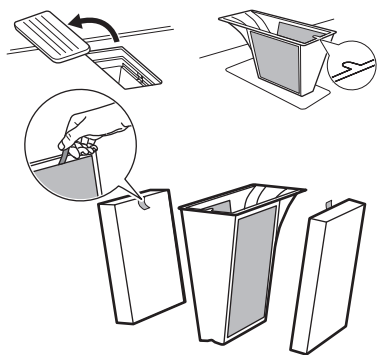

Čistenie tukových filtrov



1. Filter očistite hneď, ako bude viditeľné nahromadené masť. Kryt tukového filtra s tukovými filtermi opatrne umyte v teplej vode s použitím jemného čistiaceho prostriedku, potom opláchnite teplou vodou. Na odstránenie zvyškov potravín môžete v prípade potreby použiť mäkkú špongiu, mäkkú handričku alebo neabrazívnu čistiacu kefku. Môžete ich umývať v umývačke riadu na štandardnom cykle s iným riadom v rovnakej várke. Prirodzene sa môže vyskytnúť mierne zafarbenie sieťky, ktoré však neovplyvňuje výkon filtra.

9. RIEŠENIE PROBLÉMOV

❗ Ak nemôžete nájsť riešenie problému nižšie, kontaktujte autorizované servisné stredisko.

Varný panel sa nedá zapnúť ani používať.

- Skontrolujte, či je varný panel správne pripojený k zdroju elektrického napájania.
- Uistite sa, že poruchu spôsobila poisťka. Ak sa poisťka opakovane aktivuje alebo ak počujete neustále pípanie, kontaktujte kvalifikovaného elektrikára, aby skontroloval inštaláciu.
- Uistite sa, že ovládací panel je čistý a nie je zakrytý riadom/cudzími predmetmi.

2. Filtre nechajte chvíľu vyschnúť pri izbovej teplote.
3. Filtre vložte späť dovnútra. Ak upozornenie  svieti, krátkym stlačením  vynulujte počítadlo.

Čistenie uhlíkových filtrov OdourClean PLUS

1. Filter umyte ručne v teplej vode bez čistiacich prostriedkov. Na odstránenie zvyškov potravín môžete v prípade potreby použiť mäkkú špongiu, mäkkú handričku alebo neabrazívnu čistiacu kefku. Filter tiež môžete umývať v umývačke riadu pri teplote 65-70 °C (pomocou programu dlhšieho ako 90 min) bez čistiacich prostriedkov a bez riadu v rovnakej várke.
2. Filtre nechajte schnúť aspoň 24h pri izbovej teplote.
3. Zmontujte filtračnú jednotku a vložte ju späť do odsávača pár.

Regenerácia uhlíkových filtrov OdourClean PLUS

1. Najskôr vyčistite filtre podľa vyššie uvedených pokynov.
2. Filtre vložte do rúry nastavenej na 100 °C po dobu 120 min a umiestnite ich na stredný drôtený rošt. Použite ohrev bez ventilátora.
3. Zmontujte filtračnú jednotku a vložte ju späť do odsávača pár. Krátkym stlačením tlačidla  vynulujte počítadlo.

Varný panel sa po určitom čase sám vypne.

- Toto nie je porucha. V určitých situáciách sa varný panel automaticky vypne, aby sa zachovala bezpečnosť. Prečítajte si časť Automatické vypínanie.

Maximálne nastavenie ohrevu pre jednu z varných zón nie je k dispozícii alebo sa neustále mení medzi dvoma úrovňami.

- Toto nie je porucha. Prečítajte si časť Správa výkonu.
- Znížte stupeň ohrevu ostatných varných zón pripojených do rovnakej fázy.

Ventilátor odsávača pár nefunguje/deaktivuje sa sám.

- Vypnite varný panel a odpojte ho od hlavného napájania. Spotrebič nechajte vychladnúť, potom ho znova zapojte.
- Uistite sa, že miestnosť je dostatočne vetraná. Možno bude potrebné nainštalovať okennú prípojku. Obráťte sa na autorizované servisné stredisko.

zobrazuje sa.

- Čistenie/výmena filtra. Pozrite si časť „Ošetrovanie a čistenie“.

a číslica sa objaví.

- Vypnite varný panel, počkajte niekoľko minút, potom ho znova zapnite. Ak problém pretrváva, kontaktujte autorizované servisné stredisko.

Ovládací panel bliká.

- Použite kuchynský riad s priemerom dna podobným veľkosti varnej zóny.
- Uistite sa, že kuchynský riad je kompatibilný s indukciou.

10. TECHNICKÉ ÚDAJE

10.1 Typový štítok

Model TT84CB00CB
 Typ 67 D4A 01 AA
 Indukčná
 Sériové číslo
 AEG

Č. výrobku (PNC) 949 598 686 00
 220 – 240 V/400 V 2N, 50 – 60 Hz
 Vyrobené v: Nemecko
 7.35 kW



10.2 Špecifikácia varných zón

Napájanie varných zón sa môže mierne líšiť od údajov uvedených nižšie v závislosti od materiálu a rozmerov riadu.

Varná zóna	Nominálny výkon (max. varný stupeň) [W]	PowerBoost [W]	PowerBoost maximálne trvanie [min]	Priemer kuchynského riadu [mm]
Ľavý predný	2300	3200	10	125 - 210
Ľavý zadný	2300	3200	10	125 - 210
Pravý predný	1400	2500	4	125 - 145
Pravý zadný	1800	2800	10	145 - 180

11. ENERGETICKÁ ÚČINNOSŤ

11.1 informácie o výrobku podľa (EÚ) č. 66/2014

Identifikácia modelu	TT84CB00CB	
Typ varného panelu	Vstavaný varný panel	
Počet varných zón	4	
Technológia ohrevu	Indukcia	
Priemer kruhových varných zón (Ø)	Ľavý predný	21.0 cm
	Ľavý zadný	21.0 cm
	Pravý predný	14.5 cm
	Pravý zadný	18.0 cm

Spotreba energie na varnú zónu (EC electric cooking)	Ľavý predný	189.1 Wh/kg
	Ľavý zadný	189.1 Wh/kg
	Pravý predný	180.2 Wh/kg
	Pravý zadný	178.3 Wh/kg
Spotreba energie na varný panel (EC electric hob)		184.2 Wh/kg

Spotrebič testovaný podľa noriem: EN IEC 60350-2.

11.2 Požiadavky na informácie podľa (EÚ) č. 2023/826

Spotreba energie v režime Vypnuté	0,3 W
Maximálny čas potrebný na automatické dosiahnutie príslušného režimu nízkeho výkonu	2 min

Spotrebič testovaný podľa noriem: EN 50564.

11.3 Informačný list produktu a informácie o produkte podľa (EÚ) č. 65/2014 a (EÚ) č. 66/2014

Informačný list výrobku podľa (ES) č. 65/2014		
Meno dodávateľa alebo jeho ochranná známka	AEG	
Identifikačný kód modelu	TT84CB00CB	
Ročná spotreba energie - AEChood	32.7	kWh/rok
Trieda energetickej účinnosti	A+	
Účinnosť dynamiky prúdenia - FDEhood	32.0	
Trieda účinnosti dynamiky prúdenia	A	
Účinnosť osvetlenia - LEhood	-	lx/W
Trieda účinnosti osvetlenia	-	
Účinnosť filtrácie masnôt - GFEhood	85.1	%
Trieda účinnosti filtrácie masnôt	B	
Prietok vzduchu pri minimálnom výkone pri normálnom používaní	270.0	m³/h
Prietok vzduchu pri maximálnom výkone pri normálnom používaní	550.0	m³/h
Prietok vzduchu pri intenzívnom používaní alebo s posilnením	650.0	m³/h
Vážený výkon zvuku A pri minimálnej rýchlosti	50	dB(A) ref pW
Vážený výkon zvuku A pri maximálnej rýchlosti	66	dB(A) ref pW
Vážený výkon zvuku A pri intenzívnom výkone alebo s posilnením	69	dB(A) ref pW
Nameraná spotreba energie v režime vypnutia - Po	0.49	W
Nameraná spotreba energie v pohotovostnom režime - Ps	-	W
Doplnkové informácie podľa (EÚ) č. 66/2014		
Činiteľ prírastku času - f	0.8	
Index energetickej účinnosti - EEIhood	42.6	
Nameraný prietok vzduchu v bode s najvyššou účinnosťou - QBEP	286.7	m³/h

Nameraný tlak vzduchu v bode s najvyššou účinnosťou - PBEP	449	Pa
Maximálny prietok vzduchu - Qmax	650.0	m ³ /h
Nameraný elektrický príkon v bode s najvyššou účinnosťou - WBEP	111.9	W
Nominálny výkon systému osvetlenia - WL	-	W
Priemerné osvetlenie vrhané systémom osvetlenia na povrch varnej plochy - Emiddle	-	lx

Spotrebič testovaný podľa noriem: EN IEC 61591, EN IEC 60704-1, EN IEC 60704-2-13, EN 50564.

12. OCHRANA ŽIVOTNÉHO PROSTREDIA

Materiály označené symbolom  Obal vyhodte do príslušných kontajnerov na recykláciu. Chráňte životné prostredie a zdravie ľudí a recyklujte odpad z elektrických a elektronických spotrebičov. Spotrebiče označené sym-

bolom  s komunálnym odpadom. Výrobok odovzdajte v miestnom recyklačnom zariadení alebo sa obráťte na obecný alebo mestský úrad.

