

ENG8MD19S

BG Ръководство за употреба Хладилник-фризер	3
HU Használati útmutató Hűtő - fagyasztó	20
PL Instrukcja obsługi Chłodziarko-zamrażarka	36
RO Manual de utilizare Frigider cu congelator	53

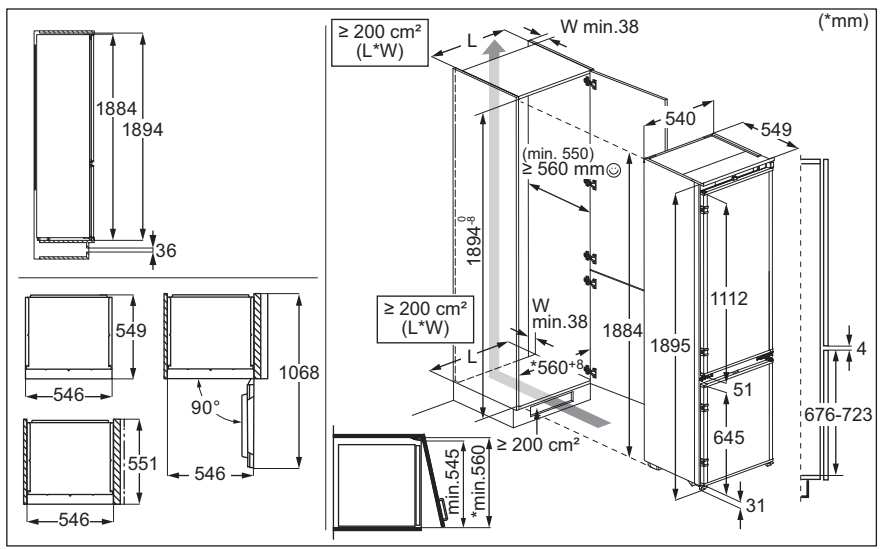

MOHTAJ / ÜZEMBE HELYEZÉS / INSTALACJA / INSTALAREA



ШУМОБЕ / ZAJOK / ДՉՎԷՂԻ / ZGOMOTE

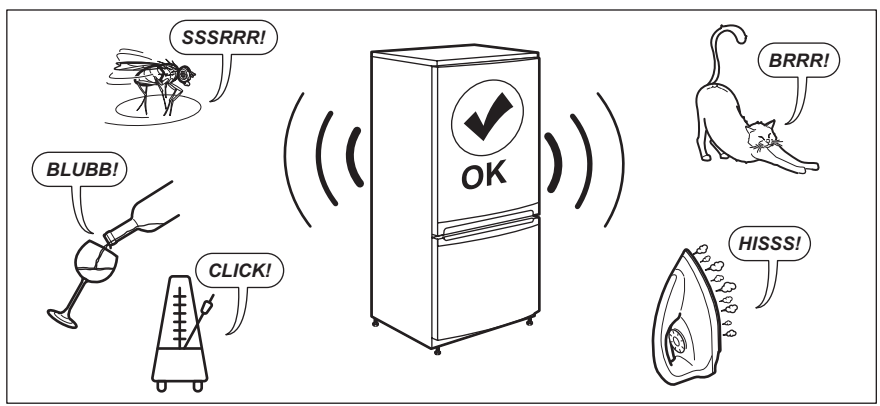

Добре дошли в Electrolux! Благодарим Ви, че избрахте нашия уред.



Вижте полезни съвети за употреба, брошури, отстраняване на неизправности, информация за сервиз и ремонт:
www.electrolux.com/support

Запазваме си правото на изменения.

СЪДЪРЖАНИЕ

1. ИНСТРУКЦИИ ЗА БЕЗОПАСНОСТ.....	3
2. ИНФОРМАЦИЯ ЗА БЕЗОПАСНОСТ.....	5
3. КОНТРОЛЕН ПАНЕЛ.....	8
4. ЕЖЕДНЕВНА УПОТРЕБА.....	10
5. ПОЛЕЗНИ СЪВЕТИ.....	13
6. ГРИЖА И ПОЧИСТВАНЕ.....	14
7. ОТСТРАНЯВАНЕ НА НЕИЗПРАВНОСТИ.....	16
8. ТЕХНИЧЕСКИ ДАННИ.....	18
9. ИНФОРМАЦИЯ ЗА ИЗПИТВАЩИ ЛАБОРАТОРИИ.....	19
10. ОПАЗВАНЕ НА ОКОЛНАТА СРЕДА.....	19

1. ⚠ ИНСТРУКЦИИ ЗА БЕЗОПАСНОСТ

Преди монтирането и употребата на уреда прочетете внимателно предоставените инструкции. Производителят не носи отговорност за наранявания или повреди, резултат от неправилен монтаж или употреба. Винаги дръжте инструкциите на безопасно и достъпно място за справка в бъдеще.

1.1 Безопасност за деца и лица в неравностойно положение

- Този уред може да бъде използван от деца над 8-годишна възраст, както и от лица с намалени физически, сетивни и умствени възможности или от лица без опит и познания, само ако те са под наблюдение или бъдат инструктирани относно безопасната употреба на уреда и разбират възможните рискове. Деца на възраст от 3 до 8 години и хора с тежки и комплексни увреждания могат да зареждат и

разтоварват уреда, при условие че са надлежно инструктирани за това. Деца под 3-годишна възраст трябва да се държат далеч от уреда, освен ако не са под постоянно наблюдение.

- Децата трябва да бъдат под наблюдение, за да се гарантира, че не си играят с уреда.
- Деца не трябва да извършват почистване или поддръжка на уреда, когато са без надзор.
- Дръжте всички опаковки далече от деца и изхвърлете опаковките по местните правила.

1.2 Обща безопасност

- Този уред е предназначен само за съхранение на храни и напитки.
- Този уред е предназначен за домашна употреба в затворени помещения.
- Този уред може да се използва в офиси, стаи в хотел, стаи в мотел, къщи за гости и други подобни места за настаняване, където това използване не надвишава (средно) нивото на домашна употреба.
- За да се избегне замърсяването на храна, следвайте инструкциите по-долу:
 - не дръжте вратата отворена в продължение на дълги периоди;
 - редовно почиствайте повърхностите, които могат да влязат в контакт с храна и достъпните отводнителни системи;
 - съхранявайте сурови меса и риба в подходящите съдове в хладилник, за да не влязат в контакт или потекат върху друга храна.
- ПРЕДУПРЕЖДЕНИЕ: Внимавайте вентилационните отвори в корпуса на уреда или във вградената структура да не са възпрепятствани.
- ПРЕДУПРЕЖДЕНИЕ: Не използвайте механични устройства или други средства за ускоряване на

процеса на размразяване, освен препоръчаните от производителя.

- **ПРЕДУПРЕЖДЕНИЕ:** Не повреждайте хладилната верига.
- **ПРЕДУПРЕЖДЕНИЕ:** Не използвайте ел. уреди в отделенията за съхранение на храна, освен ако не са от типа, препоръчан от производителя.
- Не използвайте водна струя или пара, за да почистите уреда.
- Почистете уреда с мокра, мека кърпа. Използвайте само неутрални почистващи препарати. Не използвайте абразивни кърпи, разтворители или метални предмети.
- Когато уредът стои празен за дълъг период – изключете го, размразете го, почистете уреда и оставете вратата отворена, за да избегнете образуването на мухал във вътрешността на уреда.
- Не съхранявайте експлозивни субстанции, като кутии аерозол със запалимо гориво в този уред.
- Ако захранващият кабел е повреден, той трябва да се замени от производителя, от упълномощен сервизен център или от лица със сходна квалификация, за да се избегне риск.

2. ИНФОРМАЦИЯ ЗА БЕЗОПАСНОСТ

2.1 Инсталация

ВНИМАНИЕ!

Само квалифицирано лице може да извърши монтажа на уреда.

- Махнете всички опаковки.
- Не монтирайте и не използвайте повреден уред.
- Не използвайте уреда, преди да го инсталирате във вградената конструкция заради безопасността.
- Следвайте отделните инструкции за монтаж на уреда и обръщане на вратата, налични на нашия уебсайт.
- Винаги внимавайте, когато местите уреда, тъй като е тежък. Винаги

използвайте предпазни ръкавици и затворени обувки.

- Уверете се, че има свободна циркулация на въздуха около уреда.
- При първи монтаж или след обръщане на вратата, изчакайте поне 4 часа, преди да свържете уреда към захранването. Това се налага, за да може маслото да протече обратно в компресора.
- Преди да извършвате каквито и да било действия върху уреда (напр. обръщане на вратата), извадете щепсела от контакта.
- Не монтирайте уреда в близост до радиатори или печки, фурни или

- котлони, освен ако в инструкциите за монтаж не е посочено друго.
- Не излагайте уреда на дъжд.
- Не монтирайте уреда на места, където има пряка слънчева светлина.
- Не инсталирайте този уред на места, които са прекалено влажни или студени.
- Когато премествате уреда, повдигнете го откъм предния ръб, за да избегнете надраскване на пода.
- Защитете пода от надраскване, когато обръщате вратата на уреда.
- Уредът съдържа торбичка с дехидратант. Това не е играчка. Това не е храна. Моля, изхвърлете я незабавно.

2.2 Електрическо свързване

ВНИМАНИЕ!

Риск от пожар или токов удар.

ВНИМАНИЕ!

При позициониране на уреда се уверете, че захранващият кабел не е закачен или повреден.

ВНИМАНИЕ!

Не използвайте разклонители или адаптери с много входове.

- Уверете се, че параметрите на табелката с технически данни са съвместими с електрическите данни на захранващата мрежа.
- Уредът трябва да е заземен.
- Винаги използвайте правилно монтиран контакт със защита от токов удар.
- Ако контактът за битово захранване не е заземен, свържете уреда към отделно заземяване в съответствие с действащите нормативни разпоредби, като се консултирате с квалифициран електротехник.
- Внимавайте да не повредите електрическите компоненти (напр. щепсел, захранващ кабел, компресор). Свържете се с оторизиран сервизен център или електротехник, за да смените електрическите компоненти.

- Захранващият кабел трябва да е под нивото на щепселда.
- Свържете кабела за захранването към контакта единствено в края на инсталацията. Уверете се, че щепселът за захранване е достъпен след инсталирането.
- Не издърпвайте захранващия кабел, за да изключите уреда. Винаги издърпвайте щепсела на захранването.

2.3 Използване

ВНИМАНИЕ!

Риск от контузии, изгаряния, електрически удар или пожар.



Уредът съдържа запалим газ, изобутан (R600a), природен газ с високо ниво на екологична съвместимост. Внимавайте да не причините повреда на хладилната верига със съдържание на изобутан.

- Не променяйте предназначението на уреда.
- Всяка употреба на вградения продукт като свободно стоящ е строго забранена.
- Този уред е предназначен за използване при температура на околната среда от 10°C до 38°C. Посоченият температурен диапазон гарантира правилното функциониране на уреда.
- Не поставяйте електрически уреди (напр. машини за сладолед) в уреда, освен ако това не е посочено от производителя.
- Ако възникне повреда на хладилната верига, уверете се, че няма пламъци и източници на възпламеняване в помещението. Проветрете стаята.
- Не позволявайте на горещи предмети да докосват пластмасовите части на уреда.
- Не поставяйте безалкохолни напитки във фризерното отделение. Това ще доведе до образуване на налягане върху контейнера за напитки.
- Не съхранявайте запалим газ и течност в уреда.

- Не поставяйте запалими продукти или предмети, които са намокрени със запалими продукти, в близост до уреда или върху него.
- Не докосвайте компресора или кондензатора. Те са горещи.
- Не премахвайте и не докосвайте нищо от фризерното отделение, ако ръцете Ви са мокри или влажни.
- Не замразявайте отново храна, която е била размразена.
- Спазвайте инструкциите за съхранение върху опаковката на замразената храна.
- Опаковайте храните в материал, подходящ за контакт с храна, преди да ги поставите в отделението на фризера.
- Не допускате храна да влиза в съприкосновение с вътрешните стени на отделенията на уреда.

2.4 Вътрешно осветление

ВНИМАНИЕ!

Опасност от токов удар.

- Този продукт съдържа един или повече източници на светлина от клас на енергийна ефективност F.
- Относно лампата(ите) вътре в този продукт и резервните лампи, продавани отделно: Тези лампи са предназначени да издържат на екстремни физически условия в домакински уреди, като температура, вибрации, влажност или са предназначени да сигнализират информация за работното състояние на уреда. Те не са предназначени за използване в други приложения и не са подходящи за осветяване на помещения в домакинството.

2.5 Грижа и почистване

ВНИМАНИЕ!

Опасност от нараняване или повреда на уреда.

- Преди поддръжка на уреда го изключете и извадете щепсела от захранващия контакт.

- Този уред съдържа въглеводороди в охлаждащия блок. Само квалифицирано лице трябва да извършва поддръжката и зареждането на уреда.

2.6 Обслужване

- За поправка на уреда се свържете с оторизирания сервизен център. Използвайте само оригинални резервни части.
- Моля, имайте предвид, че собственоръчната поправка или поправката, която не е извършена от специалист, може да има последици, свързани с безопасността и да анулира гаранцията.
- Следните резервни части са налични в продължение на поне 7 години след спиране на модела от производство: термостати, температурни сензори, печатни платки, светлинни източници, дръжки на врати, панти на врати, тави и кошници. Уплътненията за врати са налични в продължение на поне 10 години след спиране на модела от производство. Периодът може да е по-дълъг за Вашата страна. За повече информация, моля, посетете нашия уебсайт.
- Моля, имайте предвид, че някои от тези резервни части са налични само за професионални техници и не всички резервни части са подходящи за всички модели.

2.7 Изхвърляне

ВНИМАНИЕ!

Риск от нараняване или задушаване.

- Изключете уреда от електрозахранването.
- Отрежете захранващия кабел и го изхвърлете.
- Отстранете вратичката, за да не могат деца и домашни любимци да се заключат в уреда.
- Хладилната верига и изолационните материали на този уред са благоприятни за озона.
- Изолационната пяна съдържа възпламеним газ. Свържете се с

общинските власти за информация за това как да изхвърлите уреда правилно.

- Не повреждайте частта на охлаждащия блок, който е близо до теплообменника.

3. КОНТРОЛЕН ПАНЕЛ

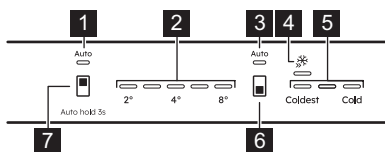

1. AI CoolAssist индикатор за хладилник
2. Индикатори за температура на хладилника
3. Индикатор AI CoolAssist на фризер
4. Boost индикатор
5. Индикатори за температура на фризера
6. Бутон за фризерното отделение / Бутон ВКЛ./ИЗКЛ. на уреда
7. Бутон за хладилното отделение

3.1 Включване/Изключване

Включване

1. Включете щепсела в контакта.
2. Натиснете и задръжте бутона ВКЛ./ИЗКЛ. на уреда.

Индикаторите за температура показват зададената температура по подразбиране.

Изключване

1. Натиснете и задръжте бутона ВКЛ./ИЗКЛ. на уреда. Индикаторите за температура се изключват.
2. Изключете щепсела от контакта на електропреносната мрежа.

3.2 Регулиране на температурата



Не е възможно да се задава температурата, когато функцията Boost е включена.



Не е възможно да се задава температурата, когато функцията AI CoolAssist е включена.

Задайте температурата на уреда, като докоснете бутона на хладилното отделение или бутона на фризерното отделение.

Индикаторите за температура показват нивото на зададената температура.

Температурата може да варира между 2°C и 8°C (препоръчва се 4°C).



Зададената температура се достига в рамките на 24 ч..

След спиране на тока уредът възстановява зададените температури.

3.3 AI CoolAssist

AI CoolAssist е функция, управлявана от машинно обучение, която регулира настройките на уреда въз основа на индивидуалните модели на използване, включително честотата на отваряне на вратата и други взаимодействия на потребителя с уреда. Когато е активирана, AI CoolAssist активира следните интелигентни режими:

- управление на температурата: автоматично регулира температурата в отделенията на хладилника и фризера, за да гарантира оптимално съхранение на храната.
- Auto Shopping Mode: автоматично регулира настройките на температурата в отделенията на хладилника след пазаруване, за да охладят бързо новодобавените продукти. Този режим се активира автоматично, когато AI CoolAssist е включен.

- Auto Vacation Mode: намалява консумацията на енергия, когато уредът не се използва в продължение на три или повече последователни дни. Този режим се активира автоматично, когато AI CoolAssist е включен.

За да активирате/деактивирате функцията, задръжте бутона за хладилно отделение за 3 сек.

Когато функцията е включена, двата индикатора AUTO светват, а другите индикатори изгасват.



Бутонът за регулиране на температурата е деактивиран, когато AI CoolAssist свети. Изключете го, за да регулирате температурата.



Активирането на AI CoolAssist, докато Boost и/или Boost са включени, деактивира Boost и Boost. Активирането на Boost и/или Boost, докато AI CoolAssist е включена, деактивира AI CoolAssist.

3.4 Boost функция

Функцията Boost се използва, за последователно извършване на предварително замразяване и бързо замразяване във фризерното отделение. Тази функция ускорява замразяването на прясна храна и предотвратява затопляне на вече съхраняваните хранителните продукти.



За да замразите пресни хранителни продукти, активирайте функцията Boost най-малко 24 ч, преди да поставите хранителни продукти.

За да активирате/деактивирате функцията Boost, натиснете бутона на фризерното отделение, докато индикаторът Boost се светне/изгасне.



Тази функция спира след максимум 52 ч.

3.5 Аларма за висока температура

Когато температурата във фризерното отделение се повиши, първият и третият индикатор за температура на фризера мигат и се чува звуков сигнал.

За да деактивирате алармата за 1 ч, натиснете произволен бутон. Звуковият сигнал се изключва. Индикаторите за температура на първия и третия фризер светят постоянно в продължение на 5 сек, преди да покажат отново температурата на фризера.

След 1 ч алармата се рестартира, докато се възстановят нормалните условия.

Ако не натиснете произволен бутон, звукът се изключва след 1 ч.

3.6 Аларма за отворена врата

Ако вратата на хладилника бъде оставена отворена за припл. 5 мин, индикаторите за температура на хладилника започват да мигат и звуковият сигнал се включва.

Ако вратата на фризера бъде оставена отворена за припл. 80 сек, индикаторите за температура на фризера започват да мигат и звуковият сигнал се включва.

Натиснете произволен бутон, за да изключите звука. Звуковият сигнал се изключва след 1 ч.

Алармата се деактивира след затваряне на вратата.

4. ЕЖЕДНЕВНА УПОТРЕБА

4.1 Позициониране на рафтове за врата

Плъзгачите на вратата позволяват пренареждане на рафтовете.

За да позиционирате ново рафтовете/ съдовете на вратата:

1. Преместете рафта/съда по посока на стрелките.
2. Поставете рафта/съда на място и внимателно го поставете в водача.

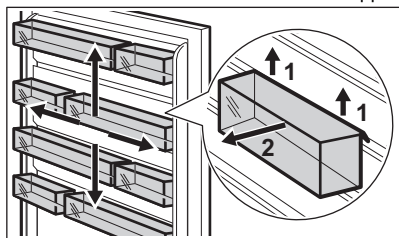

4.2 Подвижни рафтове

Стените на хладилника са снабдени с плъзгачи. Можете да промените положението на рафтовете.

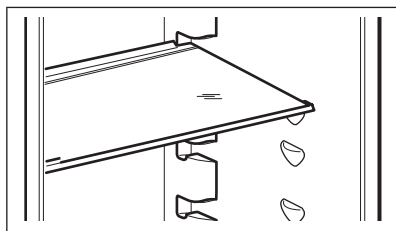

Не премествайте стъклени рафтове над чекмеджето за зеленчуци, за да осигурите правилна циркулация на въздуха.

4.3 GreenZone чекмедже

GreenZone е чекмедже, маркирано с  и се намира в долната част на хладилното отделение.

Има уплътнение, което осигурява оптимална влажност в чекмеджето.

4.4 Изваждане на чекмеджето GreenZone

1. Изпразнете чекмеджето.
2. Извадете чекмеджето от хладилника.

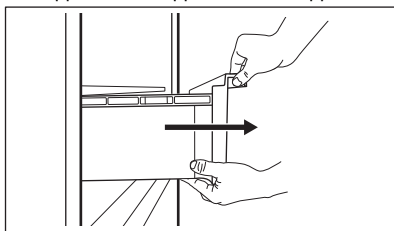

3. Леко повдигнете предната част на чекмеджето.
4. Издърпайте чекмеджето, докато го повдигате нагоре.

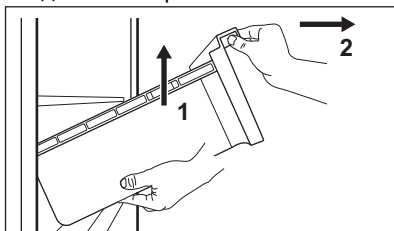

4.5 Сваляне на стъкления капак на чекмеджетата

1. Отключете едновременно страничното захващане от двете страни.

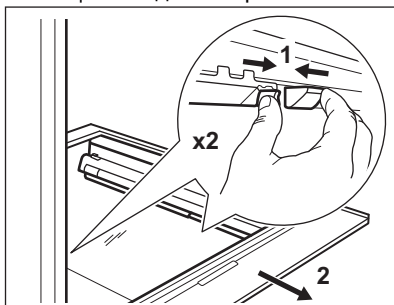

2. Издърпайте поставката за стъкления рафт към себе си.

4.6 Управление на влажността

Стъкленият рафт на чекмеджето GreenZone е снабден с устройство, което регулира уплътнението му и осигурява оптимална влажност в чекмеджето.



Не поставяйте хранителни продукти върху устройството за контрол на влажността.

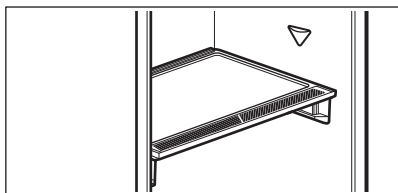

За да премахнете устройството за контрол на влажността:

1. Отворете чекмеджето под стъкления рафт и издърпайте капака.

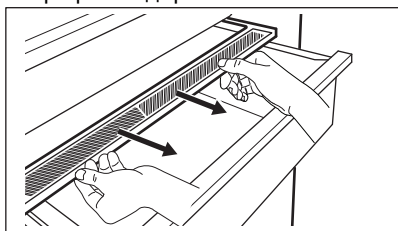

2. Ако трябва да смените бялата мембрана на устройството, хванете го в средата и отделете мембраната от капака чрез издърпване.

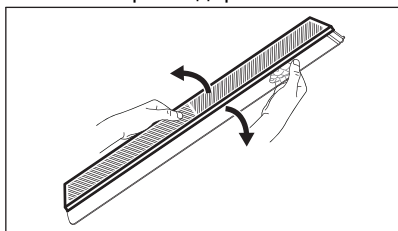

3. Сглобете нова мембрана в капака като натиснете ръба на мембраната в капака.

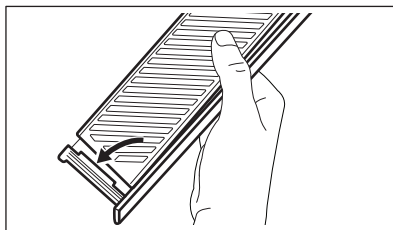

4. Сглобете отново контрола на влажността на чекмеджето.

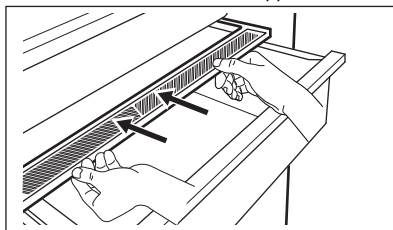

В чекмеджето GreenZone може да се появи конденз. Отстранете го с помощта на мека кърпа.

4.7 Премахване на ExtraChill

Над чекмеджето GreenZone има чекмедже.

За да отстраните чекмеджето:

1. Извадете чекмеджето от хладилника.

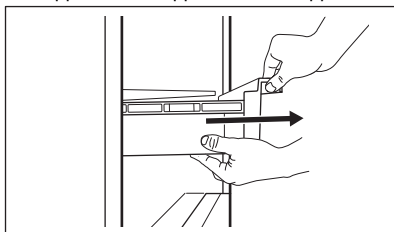

2. Леко повдигнете предната част на чекмеджето.

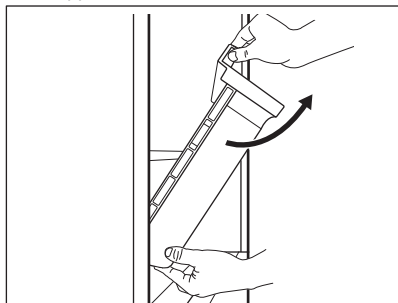

3. Повдигнете и завъртете чекмеджето, за да го извадите от уреда.

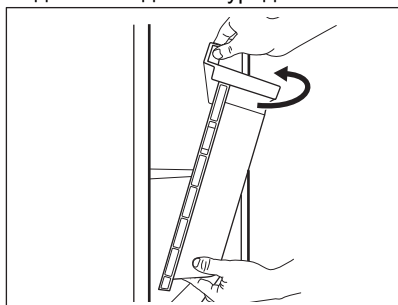

4.8 MULTIFLOW

Отделението на хладилника е снабдено с вентилатора MULTIFLOW, който спомага за бързо и ефективно изстудяване на хранителните продукти и поддържа равномерна температура в отделението.

Вентилаторът се активира автоматично и работи само когато вратата е затворена.

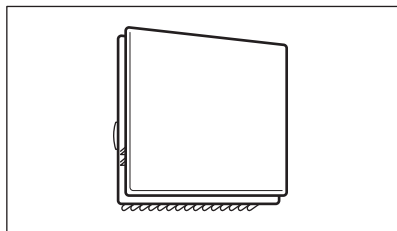

Не блокирайте вентилационните отвори.

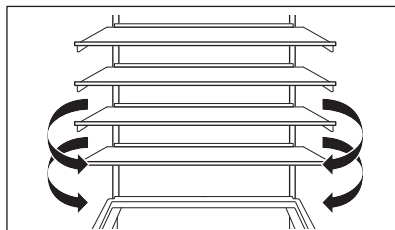

Не сваляйте MULTIFLOW панел. За инструкции за почистване вижте глава „Грижа и почистване“.

4.9 Рафт за бутилки

Поставете бутилките (с отвора напред) в предварително поставения рафт.



Поставяйте само затворени бутилки на рафта.

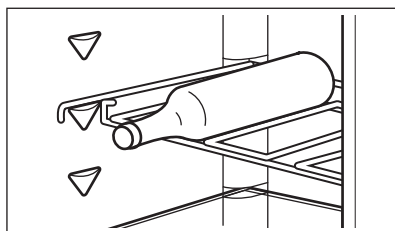

4.10 Замразяване на пресни хранителни продукти

Използвайте фризерното отделение за замразяване на пресни хранителни продукти и за съхранение на замразени и дълбоко замразени хранителни продукти.

Активирайте функцията Boost най-малко 24 ч, преди да поставите хранителните продукти във фризерното отделение.

Съхранявайте пресните хранителни продукти, разпределени равномерно в първото отделение или чекмедже отгоре надолу.

Не превिшавайте максималното количество храна, което може да се замрази, без да добавяте други пресни

хранителни продукти вътре в уреда 24 ч (вижте табелката с данни).

Когато процесът на замразяване приключи, уредът автоматично възвръща предишната настройка за температура (вижте „функция Boost“).

За повече информация вижте „Препоръки за замразяване“.

4.11 Съхранение на дълбоко замразени храни

Когато активирате уреда за първи път или след дълъг период, през който уредът не е използван, активирайте Boost функцията

поне 3 ч преди да поставите продуктите в отделението за замразяване.

За да съхранявате големи количества храна, извадете чекмеджетата и поставете храната директно върху рафтовете, поне 15 мм далеч от вратичката.

ПРЕДУПРЕЖДЕНИЕ!

Ако електрозахранването е било изключено за по-дълго от стойността, посочена на табелката с данни под "Време на повишаване", размразената храна трябва да се консумира незабавно. Вижте „Аларма за висока температура“.

5. ПОЛЕЗНИ СЪВЕТИ

5.1 Съвети за енергоспестяване

- Фризер: Първоначалната конфигурация осигурява най-ефективно използване на енергия.
- Хладилник: Най-ефективното използване на енергия се осигурява при конфигурацията, когато чекмеджетата са в долната част на уреда, а рафтовете са разпределени равномерно. Положението на поставките на вратата не влияе на консумацията на енергия.
- Не отваряйте вратата често и не я оставяйте отворена по-дълго от необходимото.
- Фризер: Колкото по-ниска е настроената температура, толкова по-голямо ще бъде потреблението на енергия.
- Хладилник: Не задавайте твърде висока температура, за да спестите енергия, освен ако характеристиките на храната не го изискват.
- Ако температурата на околната среда е висока и контролът на температурата е настроен на ниска температура, и уредът е напълно зареден, компресорът може да работи непрекъснато, причинявайки скреж или образуване на лед върху изпарителя. В този случай настройте контрола на температурата на по-висока

температура, за да се позволи автоматично размразяване.

- Не покривайте вентилационните решетки и отвори.
- Уверете се, че хранителните продукти в уреда позволяват циркулация на въздуха чрез съответните отвори по задната стена на уреда.

5.2 Препоръки за замразяване

- Не замразявайте бутилки или консерви с течности, по-специално напитки, съдържащи въглероден диоксид. Могат да избухнат по време на замразяване.
- Не поставяйте гореща храна във фризерното отделение.
- Не поставяйте пресни, незамразени хранителни продукти директно до вече замразени хранителни продукти.
- Не консумирайте ледени кубчета, лед или ледени близалки непосредствено след изваждането им от фризера.
- Не замразявайте повторно размразена храна.

5.3 Съвети за съхранение на дълбоко замразени храни

- Фризерното отделение е маркирано с  ***.
- Добрата настройка на температурата, която осигурява консервиране на замразени хранителни продукти, е

температура, по-ниска или равна на -18 °C.

- По-високите температурни настройки в уреда може да доведат до по-кратък срок на годност на храната.
- Цялото фризерно отделение е подходящо за съхранение на замразени хранителни продукти.
- Оставете достатъчно място около храната, за да може въздухът да циркулира свободно.

5.4 Срок на годност при съхранение в камерата

Вид храна	Срок на годност (месеци)
Хляб	3
Плодове (с изкл. на цитруси)	6 - 12
Зеленчуци	8 - 10
Останала храна, несъдържаща месо	1 - 2
Млечни продукти:	
Краве масло	6 - 9
Меко сирене (напр. моцарела)	3 - 4
Твърдо сирене (напр. пармезан, чедър)	6
Морски дарове:	
Тлъсти риби (напр. съомга, скумрия)	2 - 3
Нетлъсти риби (напр. треска, писия)	4 - 6
Скариди	12
Белени миди и черни миди	3 - 4
Готвена риба	1 - 2
Месо:	
Домашни птици	9 - 12
Говеждо	6 - 12
Свинско	4 - 6

Вид храна	Срок на годност (месеци)
Агнешко	6 - 9
Наденици	1 - 2
Шунка	1 - 2
Останала храна, съдържаща месо	2 - 3

5.5 Съвети за съхраняване на хранителни продукти в хладилник



Отделението за прясна храна е мястото над чекмеджето GreenZone.

- Температури по-ниски или равни на +4°C са най-подходящи при настройка, за да се осигури запазването на прясна храна.
- Винаги използвайте затворени съдове за течности и храна, за да се избегне наличието на миризми и аромати в отделението.
- За да се избегне контакта между сготвена и сурова храна, загънете сготвената храна и я отделете от суровата.
- Увийте и поставете месото на стъкления рафт над чекмеджето за зеленчуци.
- Размразете храната в хладилника.
- Не поставяйте гореща храна в уреда.
- Почистете плодовете и зеленчуците и ги поставете в специално чекмедже (чекмедже за зеленчуци).
- Не съхранявайте екзотични плодове в хладилника.
- Не съхранявайте зеленчуци като домати, картофи, лук и чесън в хладилника.
- Затворете бутилките, преди да ги поставите в хладилника.

6. ГРИЖА И ПОЧИСТВАНЕ



ВНИМАНИЕ!

Вижте глава „Безопасност“.

6.1 Почистване на вътрешността

Преди първа употреба почистете вътрешността и всички принадлежности с хладка вода и неутрален сапун, след което ги подсушете.

ПРЕДУПРЕЖДЕНИЕ!

Акcesoарите и частите на уреда не са подходящи за миене в съдомиялна машина.

ПРЕДУПРЕЖДЕНИЕ!

Почистете командното табло с влажна кърпа. Не използвайте препарат. Подсушете контролния панел с мека кърпа.

6.2 Периодично почистване

Почиствайте оборудването редовно:

- Почистете вътрешността и принадлежностите с хладка вода и неутрален сапун. Изплакнете ги и ги избършете до сухо.
- Редовно забърсвайте уплътненията на вратата.

6.3 Размразяване на хладилника

Размразяването на хладилника става автоматично. Кондензираната вода се стича в специално отделение в компресора и се изпарява. Отделението не може да се извади.

6.4 Размразяване на фризера

Фризерното отделение не съдържа скреж. Не се образува скреж по вътрешните стени, нито по храните, когато уредът работи.

6.5 Премахване на CustomFlex пластмасови плъзгачи

1. Отстранете всички кошчета, кутии и щипки от вратата.

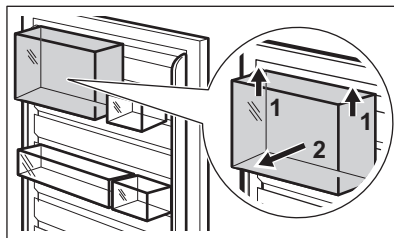

2. Извадете захващането на горната шина и го повдигнете от центъра.

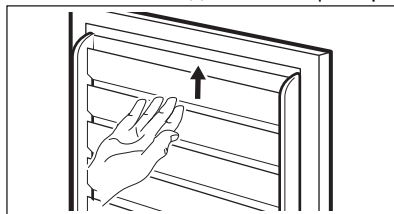

3. Плъзнете нагоре другите плъзгачи, за да ги премахнете (те представляват една част).

Монтирайте обратно цялото оборудване на вратите в обратен ред.

6.6 Периоди на бездействие

Когато уредът не се използва за дълъг период от време, вземете следните предпазни мерки:

1. Изключете уреда от електрическото захранване.
2. Извадете всички храни.
3. Почистете уреда и всички акcesoари.
4. Оставете вратите отворени, за да предотвратите появата на неприятни миризми.

7. ОТСТРАНЯВАНЕ НА НЕИЗПРАВНОСТИ

ВНИМАНИЕ!

Вижте глава „Безопасност“.

7.1 Как да постъпите, ако...

Проблем	Възможна причина	Решение
Хладилникът не работи.	Хладилникът е изключен.	Включете уреда.
	Щепселът не е свързан правилно в контакта на захранващата мрежа.	Свържете правилно щепсела в контакта на захранващата мрежа.
	В контакта няма напрежение.	Свържете друг електрически уред към контакта на захранващата мрежа. Повикайте квалифициран електротехник.
Хладилникът работи шумно.	Хладилникът е нестабилен.	Уверете се, че хладилникът стои стабилно на пода.
Звукът или визуалната аларма е включена.	Хладилникът е включен отскоро.	Вижте „Аларма за висока температура“ или „Аларма за отворена врата“.
	Температурата в хладилника е твърде висока.	Вижте „Аларма за висока температура“ или „Аларма за отворена врата“.
	Вратата е оставена отворена.	Затворете вратата.
	Компресорът работи непрекъснато.	Температурата е настроена неправилно.
Компресорът работи непрекъснато.	Прекалено много храна се поставя едновременно.	Изчакайте няколко часа и след това отново проверете температурата.
	Температурата в помещението е твърде висока.	Вижте глава „Инсталация“.
	Храната, поставена в уреда, е твърде топла.	Оставете храната да се охлади до стайна температура, преди да я сложите в хладилника.
	Вратата не е добре затворена.	Вижте раздел „Затваряне на вратата“.
Компресорът не стартира незабавно след натискане на „Boost“, или след смяна на температурата.	Функцията Boost е включена.	Вижте раздел „Функция Boost“.
	Компресорът започва да работи след известно време.	Това е нормално, не е неисправност.
	Вратата не е правилно регулирана или пречи на вентилационната решетка.	Хладилникът не е нивелиран.

Проблем	Възможна причина	Решение
Вратата се отваря трудно.	Опитали сте да отворите вратата веднага след като сте я затворили.	След като затворите вратата, изчакайте няколко секунди, преди да я отворите отново.
Лампичката не работи.	Лампичката е в режим на готовност.	Затворете и отворете вратата.
	Лампичката е неисправна.	Свържете се с оторизирания сервизен център.
Има твърде много лед.	Вратата не е добре затворена.	Вижте раздел „Затваряне на вратата“.
	Уплътнението е деформирано или замърсено.	Вижте раздел „Затваряне на вратата“.
	Храната не е опакована правилно.	Опаковайте храната правилно.
	Температурата е настроена неправилно.	Вижте глава „Контролен панел“.
	Хладилникът е пълен и е настроен на най-ниската температура.	Задайте по-висока температура. Вижте глава „Контролен панел“.
	Настроената в хладилника температура е твърде ниска, а околната температура – твърде висока.	Задайте по-висока температура. Вижте глава „Контролен панел“.
По задната вътрешна стена на хладилника тече вода.	При процеса на автоматично размразяване ледът по задната стена се стопява.	Това не е неисправност.
В хладилника има твърде много кондензирана вода.	Вратата е отваряна прекалено често.	Отваряйте вратата само когато е необходимо.
	Вратата не е напълно затворена.	Уверете се, че вратата е напълно затворена.
	Съхраняваната храна не е опакована.	Опаковайте храната в подходяща опаковка, преди да я сложите в хладилника.
	Това е нормално, че през лятото и есента може да се образува повече конденз поради увеличаване въздух и влажност на храната. Хладилникът не произвежда влага. След този период влажността в хладилника се понижава.	През лятото и есента задайте по-високата температура в хладилника (прибл. 6-7°C).
Върху стъклените рафтове има капки вода.	Вътре в хладилника има твърде много влага.	Избършете стъклените рафтове с кърпа, за да отстраните капките вода.
По пода тече вода.	Изходът за водата от размразяването не е свързан с изпарителната тава над компресора.	Свържете изхода за водата от размразяването към изпарителната тава.

Проблем	Възможна причина	Решение
Температурата не може да се настрои.	Функцията Boost са включени.	Изключете Boost функцията ръчно или изчакайте, докато се деактивира автоматично. Вижте раздел „функция Boost“.
Температурата в хладилника е твърде висока или твърде ниска.	Температурата не е настроена правилно.	Задайте по-ниска, респ. по-висока температура.
	Вратата не е добре затворена.	Вижте раздел „Затваряне на вратата“.
	Храната е прекалено гореща.	Оставете храната да се охлади преди съхранение.
	Едновременно се съхранява прекалено много храна.	Съхранявайте по-малко храна едновременно.
	Вратата е била отваряна често.	Отваряйте вратата само когато е необходимо.
	Функцията Boost е включена.	Вижте раздел „Функция Boost“.
	В хладилника няма циркулация на студен въздух.	Осигурете циркулация на студен въздух в уреда. Вижте глава „Полезни съвети“.
Петият индикатор за температура мига.	Проблем в комуникацията.	Свържете се с оторизирания сервизен център. Охладителната система ще продължи да поддържа продуктите студени, но температурата няма да може да се регулира.
Първият или вторият индикатор за температура мига.	Има проблем със сензора за температура.	Свържете се с оторизирания сервизен център. Охладителната система ще продължи да поддържа продуктите студени, но температурата няма да може да се регулира.



Ако проблемът продължи, свържете се с оторизирания сервизен център.

7.2 Смяна на лампата

За смяна на крушката се свържете с оторизиран сервизен център.

7.3 Затваряне на вратата

1. Почистете уплътненията на вратата.
2. За да регулирате вратата, вижте инструкциите за монтаж.
3. За да подмените дефектните уплътнения на вратата, свържете се с оторизиран сервизен център.

8. ТЕХНИЧЕСКИ ДАННИ

Техническата информация се намира на табелката с данни от вътрешната страна на уреда и на етикета за енергийна категория.

QR кодът върху етикета за енергийна категория, предоставен с уреда, съдържа уеб връзка, водеща до информация, свързана с функционалността на уреда в базата данни EPREL на ЕС. Запазете

етикета за енергийна категория за справка, както и ръководството за потребители и всички други документи, предоставени с уреда.

Възможно е да откриете същата информация в EPREL, като използвате връзката <https://eprel.ec.europa.eu> и

въведете името на модела и номера на продукта, които се намират върху табелката с данни на уреда.

Вижте линка www.theenergylabel.eu за подробна информация за етикета за енергийната категория.

9. ИНФОРМАЦИЯ ЗА ИЗПИТВАЩИ ЛАБОРАТОРИИ

Монтажът и подготовката на уреда за всяка верификация за екодизайн трябва да съответстват на EN 62552 (EU). Условието за вентилация, размерите на нишата и минималните отстояния от задната стена трябва да бъдат съгласно

посоченото в глава „Инсталация“ на това Ръководство на потребителя. За допълнителна информация, включително схеми за зареждане, се свържете с производителя.

10. ОПАЗВАНЕ НА ОКОЛНАТА СРЕДА

Рециклирайте материалите със символа . Поставяйте опаковките в съответните контейнери, за да ги рециклирате. Помогнете за опазването на околната среда и човешкото здраве чрез рециклирането на отпадъци от

електрически и електронни уреди. Не изхвърляйте уреди, маркирани със символа  с битовите отпадъци. Върнете продукта в местното депо за рециклиране или се свържете с общинската служба.

Üdvözljük az Electrolux honlapján! Köszönjük, hogy a mi készülékünket választotta.



Használattal kapcsolatos tanácsok, prospektusok, hibaelhárítási, szerviz- és javítási információk kérése:

www.electrolux.com/support

A változtatások jogát fenntartjuk.

TARTALOM

1. BIZTONSÁGI INFORMÁCIÓK.....	20
2. BIZTONSÁGI UTASÍTÁSOK.....	22
3. KEZELŐPANEL.....	25
4. MINDENNAPI HASZNÁLAT.....	26
5. TANÁCSOK ÉS TIPPEK.....	30
6. ÁPOLÁS ÉS TISZTÍTÁS.....	31
7. HIBAE LHÁRÍTÁS.....	32
8. MŰSZAKI ADATOK.....	35
9. INFORMÁCIÓ A BEVIZSGÁLÓ INTÉZETEK SZÁMÁRA.....	35
10. KÖRNYEZETVÉDELMI TUDNIVALÓK.....	35

1. ⚠ BIZTONSÁGI INFORMÁCIÓK

A készülék üzembe helyezése és használata előtt gondosan olvassa el a mellékelt útmutatót. A gyártó nem vállal felelősséget a helytelen beszerelés vagy használat miatt keletkezett sérülésekért és károkért. Az útmutatót tartsa biztonságos és elérhető helyen, hogy szükség esetén mindig a rendelkezésére álljon.

1.1 Gyermek és kiszolgáltató személyek biztonsága

- Ezt a készüléket 8 év feletti gyermekek, csökkent fizikai, érzékelési vagy szellemi képességekkel rendelkező felnőttek, illetve megfelelő tudással vagy gyakorlattal nem rendelkező személyek csak felügyelet mellett, vagy abban az esetben használhatják, ha megfelelő oktatást kaptak a készülék biztonságos használatára, és megértik az esetleges veszélyeket. A 3 és 8 év közötti gyermekek, valamint a nagyon kiterjedt és összetett fogyatékkal rendelkezőkkel

élő személyek be- és kirakodhatják a készüléket, feltéve, hogy megfelelő eligazításban részesültek. 3 évesnél fiatalabb gyermekek kizárólag folyamatos felügyelet mellett tartózkodhatnak a készülék közelében.

- Gondoskodni kell a gyermekek felügyeletéről, hogy ne játsszanak a készülékkel.
- Gyermekek felügyelet nélkül nem végezhetnek tisztítási vagy karbantartási tevékenységet a készüléken.
- Minden csomagolóanyagot tartson távol a gyermekektől, és megfelelően ártalmatlanítsa.

1.2 Általános biztonság

- Ez a készülék kizárólag élelmiszerek és italok tárolására szolgál.
- Ezt a készüléket háztartási célú, beltérben történő használatra tervezték.
- Ez a készülék használható irodákban, szállodai vendégszobákban, panziókban, vendégházakban és más hasonló szálláshelyeken, ahol a használat nem haladja meg a háztartási használat (átlagos) szintjét.
- Az élelmiszer szennyeződésének elkerülésére tartsa be az alábbi utasításokat:
 - ne hagyja nyitva az ajtót hosszabb időn át;
 - rendszeresen tisztítsa az olyan felületeket, melyek élelmiszerrel érintkezhetnek, valamint a hozzáférhető lefolyórendszereket;
 - a nyers húst és halat megfelelő edényekben tárolja a hűtőszekrényben, hogy ne érjenek hozzá, illetve ne csöpögjenek más élelmiszerre.
- **FIGYELEM:** A készülékházon vagy a beépített szerkezeten lévő szellőzőnyílásokat tartsa akadálymentesen.
- **FIGYELEM:** Ne használjon mechanikai vagy bármilyen egyéb eszközt a leolvasztási folyamat felgyorsítására, a gyártó által ajánlottakon kívül.
- **FIGYELEM:** Ügyeljen arra, hogy ne sérüljön meg a készülék hűtőköre.

- **FIGYELEM:** Kizárólag a gyártó által ajánlott típusú elektromos berendezéseket használjon a készülék ételtároló rekeszeiben.
- A készülék tisztításához ne használjon vízsugarat vagy gőztisztítót.
- Tisztítsa meg a készüléket egy puha, nedves kendővel. Csak semleges tisztítószerrel használjon. Ne használjon súrolószerrel, súrolószivacsot, oldószerrel vagy fém tárgyat.
- Amikor a készülék hosszú ideig üresen áll, kapcsolja ki, olvassa le, tisztítsa ki, szárítsa meg, és hagyja nyitva az ajtaját, hogy elkerülje a penész megjelenését a készülék belsejében.
- Tilos robbanásveszélyes termékeket és anyagokat (pl.: gyulladásveszélyes hajtógázzal töltött aeroszolos flakonokat) tárolni a készülékben.
- Ha a hálózati kábel megsérül, azt a gyártónak vagy a hivatalos márkaszerviznek vagy más hasonlóan képzett személynek kell kicserélnie az elektromos veszélyhelyzet elkerülésének érdekében.

2. BIZTONSÁGI UTASÍTÁSOK

2.1 Üzembe helyezés

FIGYELMEZTETÉS!

A készüléket csak képezett személy helyezheti üzembe.

- Távolítsa el az összes csomagolóanyagot.
 - Ne helyezzen üzembe, és ne is használjon sérült készüléket.
 - Biztonsági okokból ne használja a készüléket a bútorba való beépítés előtt.
 - Kövesse a készülék üzembe helyezésére és az ajtó megfordítására vonatkozó, a weboldalunkon olvasható külön műveleti utasításokat.
 - A készülék nehéz, ezért legyen körültekintő a mozgatásakor. Mindig használjon munkavédelmi kesztyűt és zárt lábbelit.
- Gondoskodjon arról, hogy a levegő szabadon tudjon keringeni a készülék körül.
 - Az első üzembe helyezéskor vagy az ajtó nyitási irányának megfordítása után, várjon legalább 4 órát, mielőtt csatlakoztatja a készüléket a tápellátáshoz. Ez azért szükséges, hogy az olaj visszafolyhasson a kompresszorba.
 - A készüléken elvégzendő bármilyen művelet végrehajtása (pl. az ajtó nyitási irányának megfordítása) előtt húzza ki a hálózati vezetékét a hálózati aljzatból.
 - Ne telepítse a készüléket radiátorok, tűzhelyek, sütők vagy főzőlapok közelébe, hacsak a telepítési útmutató másként nem rendelkezik.
 - Ne tegye ki a készüléket esőnek.
 - Ne helyezze üzembe a készüléket közvetlen napsugárzásnak kitett helyen.

- A készüléket nem szabad túl párás vagy túl hideg környezetben üzemeltetni.
- Mozgatáskor a készüléket elől a peremnél fogva emelje fel, ellenkező esetben megkarcolhatja a padlót.
- A készülék ajtájának megfordítása közben védje a padlót a karcólásoktól.
- A készülék egy csomag szárítószert tartalmaz. Ez nem játékszer. Ez nem élelmiszer. Kérjük, hogy haladéktalanul dobja ki.

2.2 Elektromos csatlakozás

FIGYELMEZTETÉS!

Tűz- és áramütésveszély.

FIGYELMEZTETÉS!

A készülék elhelyezésekor ügyeljen arra, hogy a hálózati kábel ne csipődjön be és ne sérüljön meg.

FIGYELMEZTETÉS!

Ne használjon többdugós adaptert és hosszabbító kábelt.

- Ellenőrizze, hogy az adattáblán szereplő adatok megfelelnek-e a helyi elektromos hálózat paramétereinek.
- A készüléket kötelező földelni.
- Mindig megfelelően felszerelt, áramütés ellen védett aljzatot használjon.
- Ha a háztartási hálózati aljzat nincs földelve, csatlakoztassa a készüléket a hatályos előírásoknak megfelelően külön földelésre, és kérjen tanácsot szakképzett villanyszerelőtől.
- Ügyeljen az elektromos alkatrészek (pl. hálózati dugasz, hálózati kábel, kompresszor) épségére. Ha az elektromos alkatrészek cseréire szorulnak, forduljon a hivatalos márkaszervizhez vagy villanyszerelőhöz.
- A hálózati kábelnek a hálózati dugasz szintje alatt kell elhelyezkednie.
- Csak az üzembe helyezés befejezése után csatlakoztassa a hálózati csatlakozódugót a hálózati csatlakozóaljzatba. Ügyeljen arra, hogy a hálózati dugasz üzembe helyezés után is könnyen elérhető legyen.

- A készülék csatlakozásának bontására, soha ne a hálózati kábelnél fogva húzza ki a csatlakozódugót. A kábelt mindig a csatlakozódugónál fogva húzza ki.

2.3 Használat

FIGYELMEZTETÉS!

Sérülés-, égés-, áramütés- és tűzveszély.



A készülék gyúlékony gázt, izobutánt (R600a), magas fokú környezeti kompatibilitással rendelkező földgázt tartalmaz. Ügyeljen arra, hogy ne sértse meg a hűtőkör izobutánt tartalmazó alkatrészeit.

- Ne változtassa meg a készülék műszaki jellemzőit.
- A beépített termék szabadon álló termékként történő használata szigorúan tilos.
- A készüléket 10°C és 38°C közötti környezeti hőmérsékleten való használatra tervezték. A rendeltetészerű működés kizárólag az előírt hőmérséklet-tartományon belül biztosítható.
- Ne helyezzen más elektromos készüléket (például fagyaltkészítő gépet) a készülékbe, hacsak ezt a gyártó kifejezetten nem javasolja.
- Amennyiben a hűtőkör megsérül, tartózkodjon mindennemű nyílt láng és gyújtószikra használatától. Szellőztesse ki a helyiséget.
- Ügyeljen arra, hogy forró tárggyal ne érjen a készülék műanyag részeihez.
- Ne helyezzen üdítőitalt a fagyasztórekeszbe. A fagyás ugyanis nyomást fejt ki az italtároló edényre.
- Ne tároljon gyúlékony gázt vagy folyadékot a készülékben.
- Ne tegyen gyúlékony anyagot vagy gyúlékony anyaggal szennyezett tárgyat a készülékbe, annak közelébe, illetve annak tetejére.
- Ne érintse meg a készülék kompresszorát és kondenzátorát. Ezek forrók.
- Nedves/vizes kézzel ne vegyen ki semmilyen ételt a fagyasztóból, és ne is érintse meg azokat.
- Az egyszer már kiolvasztott ételt ne fagyassza vissza.

- Kövesse a fagyasztott étel csomagolásán található tárolási útmutatásokat.
- A fagyasztórekeszbe helyezés előtt csomagolja be az élelmiszert a többi élelmiszerral való érintkezés megakadályozásához.
- Ne hagyja, hogy az étel érintkezzen a készülék rekeszeinek belső falaival.

2.4 Belső világítás

FIGYELMEZTETÉS!

Vigyázat! Áramütés-veszély!

- Ez a termék F energiahatékonysági osztályú fényforrás(oka)t tartalmaz.
- A termékben található izzó(k)ra és a külön kapható pótizzókra vonatkozó tudnivalók: Ezek az izzók arra készültek, hogy megfeleljenek a háztartási készülékekben fennálló szélsőséges fizikai feltételeknek, mint például hőmérséklet, rezgés, magas páratartalom, illetve arra használatosak, hogy jelezzék a készülék működési állapotát. Nem alkalmasak egyéb felhasználásra, valamint helyiségek megvilágítására.

2.5 Ápolás és tisztítás

FIGYELMEZTETÉS!

Személyi sérülés vagy a készülék károsodásának veszélye áll fenn!

- Karbantartás előtt kapcsolja ki a készüléket, és húzza ki a hálózati csatlakozódugót a csatlakozóaljzatból.
- A készülék hűtőegységében szénhidrogének vannak jelen. Az elektromos üzembe helyezést és a készülék hűtőközzel való feltöltését csak szakképzett személy végezheti el.

2.6 Szolgáltatások

- A készülék javítását bizza a márkaszervizre. Mindig eredeti cserealkatrészeket használjon.

- Kérjük, ne feledje, hogy a házilag vagy nem szakértő által végzett javítás biztonsági következményekkel járhat, és érvénytelenítheti a jótállást.
- Az alábbi pótalkatrészek legalább 7 évig lesznek elérhetők a modell gyártásának megszűnése után: termosztátok, hőmérséklet-érzékelők, nyomtatott áramkörtáblák, fényforrások, ajtófogantyúk, ajtózsanérok, tálcák és kosarak. Az ajtótüntetések legalább 10 évig lesznek elérhetők a modell gyártásának megszűnése után. Az időtartam elképzelhető, hogy hosszabb az Ön országában. További információért, kérjük, látogasson el a weboldalunkra.
- Kérjük, ne feledje, hogy ezen cserealkatrészek némelyikét kizárólag szakértő szerelő szerezheti be, és nem mindegyik alkatrész társítható minden modellhez.

2.7 Ártalmatlanítás

FIGYELMEZTETÉS!

Sérülés- vagy fulladásveszély áll fenn.

- Bontsa a készülék hálózati csatlakozását.
- Vágja le a hálózati tápkábelt, és helyezze a hulladékba.
- Szerelje le az ajtót, hogy megakadályozza a gyermekek és háziállatok készülékben rekedését.
- A készülék hűtőköre és szigetelése ózonbarát anyagokat tartalmaz.
- A szigetelőhab gyúlékony gázt tartalmaz. A készülék megfelelő ártalmatlanítására vonatkozó tájékoztatásért lépjen kapcsolatba a helyi hatóságokkal.
- Ügyeljen arra, hogy ne sérüljön meg a hűtőegység azon része, mely a hőcserélő közelében található.

3. KEZELŐPANEL

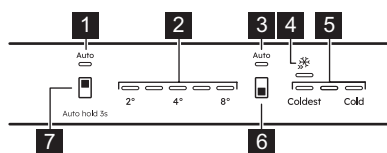

1. Hűtő AI CoolAssist visszajelző
2. Hűtőrekesz hőmérsékletjelző
3. Fagyasztó AI CoolAssist jelzőfény
4. Boost visszajelző
5. Fagyasztórekesz hőmérséklet-visszajelző
6. Fagyasztótér gomb / Készülék BE/KI gomb
7. Hűtőrekesz gomb

3.1 Be- és kikapcsolás

Bekapcsolás

1. Csatlakoztassa a dugót a fali aljzatba.
2. Tartsa lenyomva a készülék BE/KI gombját.

A hőmérséklet-visszajelzők az alapértelmezetten beállított hőmérsékletet mutatják.

Kikapcsolás

1. Tartsa lenyomva a készülék BE/KI gombját. A hőmérséklet-visszajelzők kikapcsolnak.
2. Húzza ki a hálózati csatlakozót a hálózati aljzatból.

3.2 A hőmérséklet szabályozása



A hőmérséklet nem állítható be, amikor a Boost funkció be van kapcsolva.



A hőmérséklet nem állítható be, amikor a AI CoolAssist funkció be van kapcsolva.

A hűtőrekesz vagy a fagyasztórekesz gombjának megérintésével állítsa be a készülék hőmérsékletét.

A hőmérséklet-visszajelzők a beállított hőmérsékleti értéket mutatják.

A hőmérséklet tartománya 2°C és 8°C között változhat (javasolt érték: 4 °C).



A beállított hőmérsékletet 24 ó alatt éri el. Áramkimaradás után a készülék visszaállítja a beállított hőmérsékletet.

3.3 AI CoolAssist

A(z) AI CoolAssist egy gépi tanulással működő funkció, amely a készülék beállításait az egyéni használati szokások alapján állítja be, beleértve az ajtónyitások gyakoriságát és a készülékkel való egyéb felhasználói interakciókat. Bekapcsolt állapotában a(z) AI CoolAssist a következő intelligens módokat engedélyezi:

- hőmérséklet-szabályozás: automatikusan szabályozza a hőmérsékletet a hűtő- és fagyasztórekeszekben az optimális élelmiszer-tárolás érdekében.
- Auto Shopping Mode: automatikusan módosítja a hőmérséklet-beállításokat a hűtőtérben az élelmiszervásárlás után, hogy gyorsan lehűtse az újonnan hozzáadott tételeket. Ez az üzemmód automatikusan engedélyezett, amikor AI CoolAssist be van kapcsolva.
- Auto Vacation Mode: csökkenti az energiafogyasztást, ha a készüléket három vagy több egymást követő napon keresztül nem használja. Ez az üzemmód automatikusan engedélyezett, amikor AI CoolAssist be van kapcsolva.

A funkció be-/kikapcsolásához tartsa lenyomva a hűtőtér gombját a következőnél: 3 mp.

Amikor a funkció be van kapcsolva, mindkét AUTO jelzőfényt bekapcsol, a többi jelzőfény pedig kikapcsol.



A hőmérséklet-szabályozó gomb le van tiltva, amikor a AI CoolAssist be van kapcsolva. Kapcsolja ki a hőmérséklet beállításához.



AI CoolAssist aktiválásakor, amikor Boost és/vagy Boost be van kapcsolva, kikapcsolja a következőket: Boost és Boost.
Boost és/vagy Boost aktiválása miközben AI CoolAssist be van kapcsolva, kikapcsolja a következőt: AI CoolAssist.

3.4 Boost funkció

A Boost funkció segítségével előfagyasztás és gyorsfagyasztás végezhető egymás után a fagyasztótérben. Ez a funkció meggyorsítja a friss termékek lefagyasztását, és megakadályozza a tárolt élelmiszer felmelegedését.



Friss élelmiszer lefagyasztásához kapcsolja be a Boost funkciót legalább 24 órával azelőtt, hogy az élelmiszert behelyezné.

A(z) Boost funkció be-/kikapcsolásához nyomja meg a fagyasztótér gombját, amíg a Boost jelzőfény be-/ki nem kapcsol.



A funkció leáll legfeljebb 52 ó elteltével.

3.5 Magas hőmérséklet riasztás

Ha a fagyasztó belső hőmérséklete megemelkedik, az első és a harmadik hőmérséklet-visszajelzők villogni kezdenek, és hangjelzés hallható.

A riasztás 1 óra ideig tartó kikapcsolásához nyomja meg valamelyik gombot. A hangjelzés kikapcsol. Az első és a harmadik fagyasztó hőmérséklet-visszajelző 5 mp ideig folyamatosan világít, mielőtt ismét jeleznék a fagyasztó hőmérsékletét.

A figyelmeztetés 1 óra elteltével újraindul, amíg a normál feltételek helyre nem állnak.

Ha egyetlen gombot sem nyom meg, a hang 1 óra elteltével kikapcsol.

3.6 Ajtó nyitva riasztás

Ha a hűtőszekrény ajtaja kb. 5 perc ideig nyitva marad, a hűtő hőmérséklet-visszajelzői villognak, és a hangjelzés bekapcsol.

Ha a fagyasztó ajtaja kb. 80 mp ideig nyitva marad, a fagyasztó hőmérséklet-visszajelzői villognak, és a hangjelzés bekapcsol.

Nyomja meg valamelyik gombot a hang kikapcsolásához. A hangjelzés 1 óra elteltével kikapcsol.

A riasztás az ajtó becsukása után kikapcsol.

4. MINDENNAPI HASZNÁLAT

4.1 Az ajtó polcainak elhelyezése

Az ajtósínek lehetővé teszik a polcok átrendezését.

Az ajtó fiókjainak/tárolóinak áthelyezése:

1. Mozgassa a polcot/tárolót a nyílak irányába.
2. Helyezze a polcot/tárolót a helyére, és óvatosan helyezze be a polctartóba.

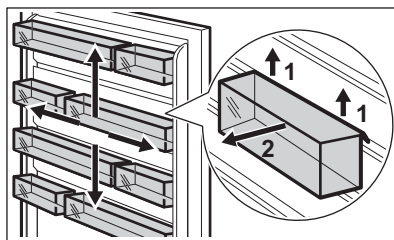

4.2 Mozgatható polcok

A hűtőszekrény falai csúszósínekkel vannak ellátva. A polcok helyzete módosítható.

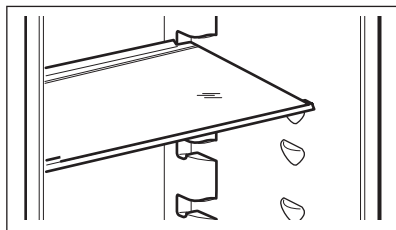

A megfelelő levegőkeringés érdekében ne helyezze át a zöldségfiók felett lévő üvegpólcát.

4.3 GreenZone fiók

A GreenZone egy kihúzható fiók  és hűtőrekesz alján található.

Tömítése optimális páratartalmat biztosít a fiókban

4.4 A GreenZone fiók eltávolítása

1. Ūrítse ki a fiókot.
2. Húzza ki a fiókot a hűtőből.

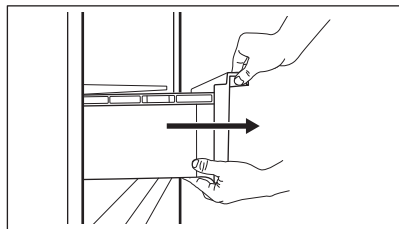

3. Emelje meg a fiók elejét.
4. Miközben emeli, húzza ki a fiókot.

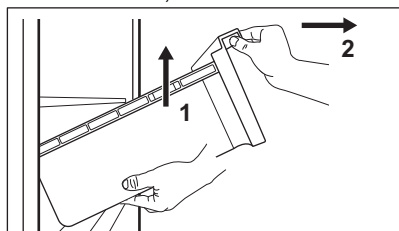

4.5 A fiókok üvegorításának eltávolítása

1. A két oldalon egyszerre oldja ki az oldalsó rögzítést.

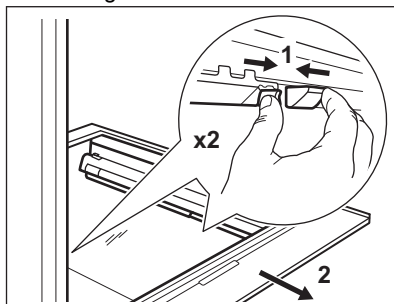

2. Húzza az üvegpólc tartóját maga felé.

4.6 Páratartalom-szabályozás

A(z) GreenZone üvegpólcát olyan eszközzel látták el, amely optimális páratartalmat biztosít a rekesz számára.



Ne helyezzen élelmiszert a páraszabályozó eszközre.

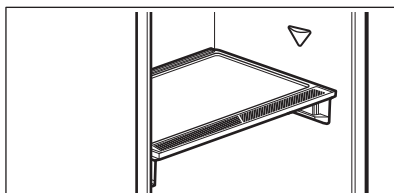

A páratartalom-szabályozó eszköz eltávolítása:

1. Nyissa ki az üvegpólc alatti rekeszt, és húzza ki a fedelet.

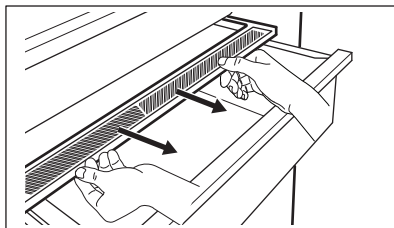

2. Ha ki szeretné cserélni az eszköz fehér membránját, fogja meg közepén az

eszközt, és a fedél meghúzásával válassza le a membránt a fedélről.

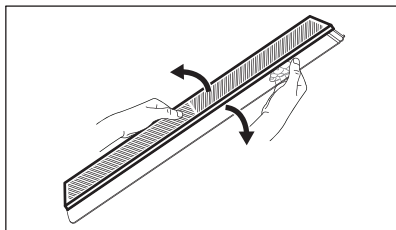

3. Szereljen be egy új membránt a fedélbe úgy, hogy a membrán szélét a fedélbe nyomja.

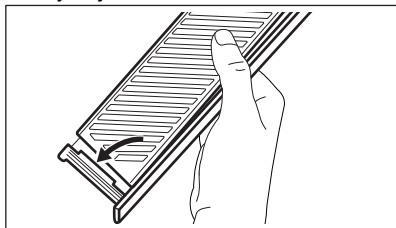

4. Szerelje vissza a rekeszre a páratartalom-szabályozót.

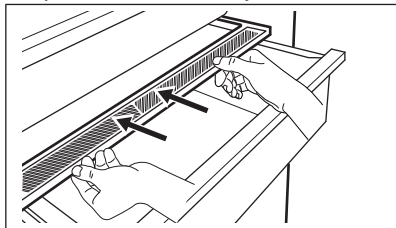

A(z) GreenZone fiókban páralecsapódás léphet fel. Puha ruhával távolítsa el.

4.7 A(z) ExtraChill eltávolítása

Van egy fiók a GreenZone fiók felett.

A fiók eltávolítása:

1. Húzza ki a fiókot a hűtőből.

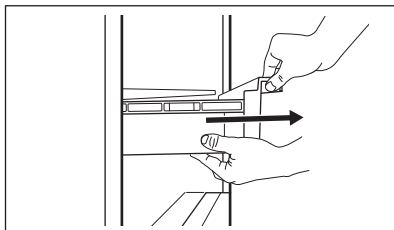

2. Emelje meg a fiók elejét.

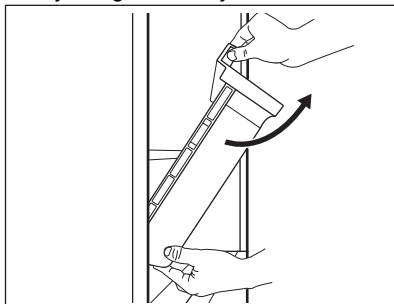

3. A készülékből való kihúzáshoz emelje meg és fordítsa el (billentse) a fiókot.

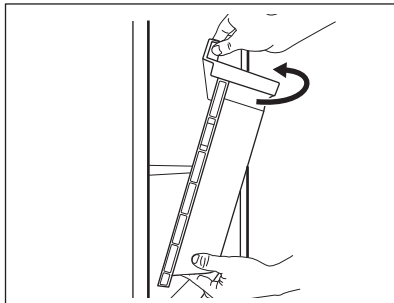

4.8 MULTIFLOW

A hűtőtér MULTIFLOW ventilátorral van felszerelve, amely lehetővé teszi az élelmiszerek gyors és hatékony hűtését, és egyenletes hőmérsékletet tart fenn a rekeszben.

A ventilátor automatikusan bekapcsol, és csak akkor működik, ha az ajtó zárva van.

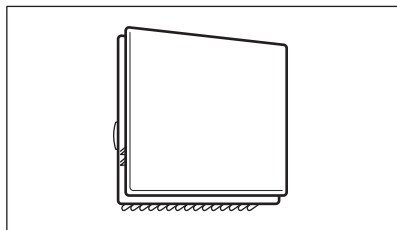

Ne zárja el a szellőzőnyílásokat.

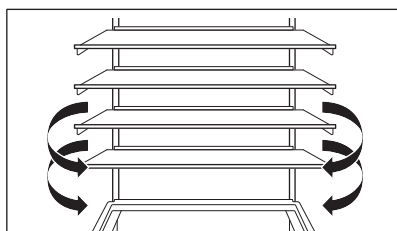

Ne távolítsa el a MULTIFLOW panelt. A tisztítási utasításokkal kapcsolatban lapozza fel a „Ápolás és tisztítás” című fejezetet.

4.9 Palacktartó állvány

Helyezze a palackokat (előre felé néző nyílással) az előre beállított polcra.



Csak zárt palackot helyezzen a polcra.

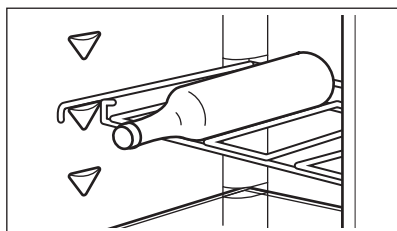

4.10 Friss ételek lefagyasztása

A fagyasztórekeszeket használja friss élelmiszerek lefagyasztására, valamint fagyasztott és mélyhűtött élelmiszerek hosszú távú tárolására.

ABoost(z) funkciót legalább 24 órával az élelmiszer fagyasztórekeszbe való behelyezése előtt kapcsolja be.

A friss élelmiszert egyenletesen eloszlatva helyezze a felülről számított első rekeszbe vagy fiókba.

Ne lépje túl a lefagyasztható maximális élelmiszer-mennyiséget anélkül, hogy további friss élelmiszert adna hozzá 24 órával (lásd az adattáblát).

Amikor a fagyasztási folyamat befejeződött, a készülék automatikusan visszaáll a korábban beállított hőmérsékletre (lásd: „Boost funkció”).

További tudnivalóért lásd: „Ötletek fagyasztáshoz”.

4.11 Fagyasztott ételek tárolása

A készülék első bekapcsolásakor vagy hosszabb használaton kívüli idő után legalább azelőtt kapcsolja be a(z) Boost funkciót, hogy a termékeket a fagyasztórekeszbe 3 órával helyezze.

Nagy mennyiségű élelmiszer tárolásához vegye ki a fiókokat, és helyezze az élelmiszert közvetlenül a polcokra, legalább az ajtótól 15 mm távolságra.

VIGYÁZAT!

Ha az áramszünet hosszabb, mint az adattáblán „felállási idő” alatt feltüntetett érték, a kiolvadt ételt azonnal el kell fogyasztani. Lásd „Magas hőmérséklet riasztás”.

5. TANÁCSOK ÉS TIPPEK

5.1 Energiatakarékossággal kapcsolatos ötletek

- **Fagyasztó:** Az energia leghatékonyabb felhasználását az eredeti elhelyezés biztosítja.
- **Hűtő:** A leghatékonyabb energiafelhasználás abban az esetben érhető el, ha a rekeszek a készülék alsó részén találhatóak, és a polcok elosztása egyenletes. Az ajtóban lévő tárolók elhelyezkedése nem befolyásolja az energiafogyasztást.
- Ne nyitogassa gyakran az ajtót, illetve ne hagyja a szükségesnél tovább nyitva.
- **Fagyasztó:** Minél alacsonyabb hőmérséklet van beállítva, annál magasabb az energiafogyasztás.
- **Hűtő:** Ne állítson be túl magas hőmérsékletet, hacsak ez nem szükséges az élelmiszer tulajdonságai miatt.
- Ha a környezeti hőmérséklet magas, és a hőmérséklet-szabályozó alacsony hőmérsékletre van állítva, a készülék pedig teljesen meg van töltve, előfordulhat, hogy a kompresszor folyamatosan üzemel, ami miatt jég vagy dér képződik az elpárologatáton. Ebben az esetben állítsa a hőmérséklet-szabályozót magasabb hőmérsékletre, hogy lehetővé tegye az automatikus leolvasztást.
- Ne takarja le a szellőzőrácsokat vagy -nyílásokat.
- Ügyeljen arra, hogy a készülékben levő termékek ne akadályozzák a levegő áramlását a készülék belsejének hátsó részén levő nyílásokon keresztül.

5.2 Ötletek fagyasztáshoz

- Ne fagyasszon folyadékot tartalmazó palackokat vagy dobozokat, különösen ne szén-dioxidot tartalmazó italokat. Fagyás közben felrobbanhatnak.
- Ne tegyen forró ételt a fagyasztórekeszbe.
- Ne helyezzen friss, nem fagyasztott élelmiszert közvetlenül a már lefagyasztott élelmiszer mellé.
- A jégkockákat, illetve jégkrémeket ne fagyassza azonnal a fagyasztóból való

kivétel után, hogy elkerülje a fagyási sérüléseket.

- A felolvasztott élelmiszert ne fagyassza vissza.

5.3 Ötletek fagyasztott ételek tárolásához

- A fagyasztórekesz a következő módon van jelölve: ✖ ***.
- A fagyasztott élelmiszerek minőségének megőrzéséhez -18 °C vagy ennél alacsonyabb beállított hőmérséklet szükséges.
- Ha ennél magasabb a hőmérséklet a készülékben, akkor lerövidülhet az eltarthatósági idő.
- A teljes fagyasztótér alkalmas a fagyasztott élelmiszerek tárolására.
- Hagyjon elegendő szabad helyet az élelmiszer körül, hogy a levegő szabadon tudjon áramolni.

5.4 Eltarthatósági idő a fagyasztórekeszben

Étel típusa	Eltarthatósági idő (hónap)
Kenyér	3
Gyümölcsök (a citrusfélék kivételével)	6 - 12
Zöldségek	8 - 10
Ételmaradék hús nélkül	1 - 2
Tejtermékek:	
Vaj	6 - 9
Lágy sajt (pl. mozzarella)	3 - 4
Kemény sajt (pl. parmezán, cheddar)	6
Tenger gyümölcsei:	
Zsíros hal (pl. lazac, makrélá)	2 - 3
Sóvány hal (pl. tőkehal, lepényhal)	4 - 6
Garnélarák	12
Kagyló és héj nélküli kagyló	3 - 4

Étel típusa	Eltarthatósági idő (hónap)
Főtt hal	1 - 2
Húsok:	
Szárnyasok	9 - 12
Marha	6 - 12
Sertés	4 - 6
Bárány	6 - 9
Kolbász	1 - 2
Sonka	1 - 2
Ételmaradék hússal	2 - 3

5.5 Ötletek az ételek hűtéséhez



A friss élelmiszereket a GreenZone fiók feletti terület.

- A friss élelmiszerek minőségének megőrzéséhez +4 °C vagy ennél

alacsonyabb beállított hőmérséklet szükséges.

- Az italokat és élelmiszereket mindig zárt edényekben tárolja, hogy elkerülje a hűtő belsejében az ízek és szagok keveredését.
- A főtt és a nyers élelmiszerek keresztzennyezésének elkerülésére takarja le a főtt ételt, és különítse el a nyers élelmiszertől.
- A húst csomagolja megfelelő csomagolóanyagba, és helyezze a zöldséges fiók feletti üveglapra.
- Olvassa le az ételt a hűtőszekrényben.
- Ne tegyen forró ételt a készülékbe.
- Tisztítsa meg a gyümölcsöket és zöldségeket, és helyezze az erre a célra kijelölt fiókba (zöldségfiók).
- Ne tartson egzotikus gyümölcsöket a hűtőszekrényben.
- Az olyan zöldségeket, mint a paradicsom, burgonya, hagyma és fokhagyma, ne tartsa a hűtőben.
- Zárja be a palackokat, mielőtt a hűtőszekrénybe helyezné őket.

6. ÁPOLÁS ÉS TISZTÍTÁS



FIGYELMEZTETÉS!

Lásd a „Biztonság” című fejezetet.

6.1 A belső rész tisztítása

Az első használat előtt tisztítsa meg a készülék belsejét és az összes tartozékot semleges szappanos langyos vízzel, majd szárítsa meg.



VIGYÁZAT!

A készülék tartozékai és alkatrészei nem alkalmasak mosogatógépben történő mosásra.



VIGYÁZAT!

Tisztítsa meg a kezelőpanelt nedves ruhával. Ne használjon mosószert. Törölje szárazra a kezelőpanelt egy puha ronggyal.

6.2 Időszakos tisztítás

Rendszeresen tisztítsa meg a berendezést:

- Tisztítsa meg a belsejét és a kiegészítőket langyos vízzel és semleges mosószerral. Öblítse le és törölje szárazra.
- Rendszeresen törölje le az ajtótomítéseket.

6.3 A hűtőszekrény jégmentesítése

A hűtőrekesz leolvasztását a készülék automatikusan végzi. A lecsapódó víz a kompresszoron található gyűjtőtálcába folyik, és elpárolog. A gyűjtőtálcát nem lehet eltávolítani.

6.4 A fagyasztó leolvasztása

A fagyasztótér dérmentes. A készülék működése közben a belső falakon és az élelmiszereken nem képződik dérlerakódás.

6.5 A CustomFlex műanyag sínek eltávolítása

1. Távolítsa el minden edényt, dobozt és kapcsot az ajtóból.

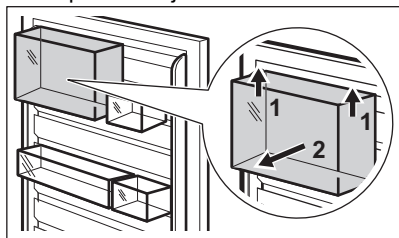

2. Eltávolításhoz fogja meg és emelje ki a felső sínt középről.

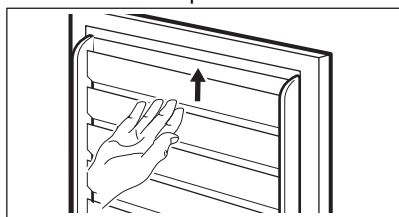

3. A többi sínt az eltávolításhoz csúsztassa felfele (egy alkatrészt alkotnak). Helyezze vissza fordított sorrendben az ajtó összes tartozékát.

6.6 Használaton kívüli időszak

Ha a készüléket hosszú időn át nem használja, az alábbi óvintézkedéseket végezze el:

1. Feszültségmentesítse a készüléket.
2. Távolítsa el belőle valamennyi élelmiszert.
3. Tisztítsa meg a készüléket, tartozékaival együtt.
4. Hagyja nyitva résnyire az ajtókat, hogy ne képződjenek kellemetlen szagok.

7. HIBAELHÁRÍTÁS

⚠ FIGYELMEZTETÉS!

Lásd a „Biztonság” című fejezetet.

7.1 Mi a teendő, ha...

Probléma	Lehetséges ok	Megoldás
A készülék nem működik.	A készülék ki van kapcsolva.	Kapcsolja be a készüléket.
	A hálózati csatlakozó nincs megfelelően csatlakoztatva a hálózati aljzathoz.	Csatlakoztassa megfelelően a hálózati csatlakozót a hálózati aljzathoz.
	A hálózati aljzatban nincs feszültség.	Csatlakoztasson egy másik elektromos készüléket a hálózati aljzathoz. Forduljon szakképzett villanyszerelőhöz.
A készülék zajos.	A készülék nincs megfelelően alátámasztva.	Ellenőrizze, hogy a készülék stabilan áll-e.
A hangjelzéses vagy vizuális riasztás be van kapcsolva.	A készüléket nemrégiben kapcsolták be.	Lásd a „Magas hőmérséklet riasztás” vagy „Ajtó nyitva riasztás” című fejezetet.

Probléma	Lehetséges ok	Megoldás
	A készülékben uralkodó hőmérséklet túl magas.	Lásd a „Magas hőmérséklet riasztás” vagy „Ajtó nyitva riasztás” című fejezetet.
	Az ajtót nyitva felejtették.	Csukja be az ajtót.
A kompresszor folyamatosan működik.	A hőmérsékletet helytelenül állították be.	Olvassa el a „Kezelőpanel” c. fejezetet.
	Egyszerre túl sok élelmiszert helyezett be.	Várjon néhány órát, majd ellenőrizze ismét a hőmérsékletet.
	Túl magas a szobahőmérséklet.	Olvassa el a „Üzembe helyezés” c. fejezetet.
	Túl meleg élelmiszert helyezett a hűtőbe.	A behelyezés előtt várja meg, amíg az élelmiszerek lehűlnek szobahőmérsékletre.
	Az ajtó nem csukódik rendesen.	Olvassa el a „Az ajtó bezárása” c. szakaszt.
	A Boost funkció be van kapcsolva.	Lásd a „Boost funkció” c. részt.
A kompresszor nem indul el azonnal a „Boost” gomb megnyomása, illetve a hőmérséklet módosítása után.	A kompresszor csak egy kis idő elmultával indul.	Ez normális, nincs hibajelenség.
Az ajtó rosszul van beállítva, vagy zavarja a szellőzőrácsot.	A készülék nem áll vízszintesen.	Lásd az üzembe helyezési utasítást.
Az ajtó nehezen nyitható.	Az ajtót közvetlenül a becsukást követően próbálta kinyitni.	Az ajtó bezárása, majd újbóli kinyitása között várjon néhány másodpercet.
A lámpa nem működik.	A világítás készenléti üzemmódban van.	Csukja be, majd nyissa ki az ajtót.
	A lámpa hibás.	Forduljon a hivatalos márkaszervizhez.
Túl sok a fagyás és a jég.	Az ajtó nem csukódik rendesen.	Olvassa el a „Az ajtó bezárása” c. szakaszt.
	A tömítés deformálódott vagy elszennyeződött.	Olvassa el a „Az ajtó bezárása” c. szakaszt.
	Az étel nincs megfelelően becsomagolva.	Csomagolja be megfelelően az ételt.
	A hőmérsékletet helytelenül állították be.	Olvassa el a „Kezelőpanel” c. fejezetet.
	A készülék teljesen tele van pakolva, és a legalacsonyabb hőmérsékletre van állítva.	Állítson be egy magasabb hőmérsékletet. Olvassa el a „Kezelőpanel” c. fejezetet.
	A készülékben a beállított hőmérséklet túl alacsony, és a környezeti hőmérséklet túl magas.	Állítson be egy magasabb hőmérsékletet. Olvassa el a „Kezelőpanel” c. fejezetet.
Vízfolyás látható a hűtőszekrény háttalján.	Az automatikus leolvasztás során a fagy megolvad a hátsó lemezen.	Ez normális jelenség.

Probléma	Lehetséges ok	Megoldás
A hűtőszekrény belsejében túl sok kondenzvíz jelenik meg.	Túl gyakran nyitogatta a készülék ajtaját.	Csak akkor nyissa ki az ajtót, amikor szükséges.
	Az ajtót nem megfelelően csukta be.	Győződjön meg róla, hogy az ajtó teljesen be van csukva.
	A tárolt étel nincs becsomagolva.	Mielőtt a készülékben tárolná, megfelelően csomagolja be az ételeket.
	Ez normális jelenség; nyáron és ősszel nagyobb páralecsapódás alakulhat ki a levegő és az élelmiszer páratartalma miatt. A hűtőszekrény nem termel nedvességet. Az időszakot követően a hűtőben lévő páratartalom csökken.	Nyáron és ősszel állítson be megfelelő hőmérsékletet a hűtőszekrényben (kb. 6-7 °C).
Vízcseppek vannak az üvegpolcokon.	Túl sok nedvesség van a hűtőszekrényben.	Törölje le az üvegpolcokat egy ruhával a vízcseppek eltávolításához.
Víz folyik a padlón.	Az olvadékvíz-kimenet nincs csatlakoztatva a kompresszor feletti párologtató tálcához.	Csatlakoztassa az olvadékvíz-kimenetet a párologtató tálcához.
Nem lehet beállítani a hőmérsékletet.	A Boost funkció be van kapcsolva.	Kapcsolja ki manuálisan a Boost funkciót, vagy várjon a funkció automatikus kikapcsolásáig. Olvassa el a „Boost funkció” című szakaszt.
A készülékben uralkodó hőmérséklet túl alacsony/túl magas.	A hőmérséklet nincs megfelelően beállítva.	Állítson be egy magasabb/alacsonyabb hőmérsékletet.
	Az ajtó nem csukódik rendesen.	Olvassa el a „Az ajtó bezárása” c. szakaszt.
	Az étel túlságosan forró.	Tárolás előtt hagyja lehűlni az ételt.
	Egyszerre túl sok élelmiszert tárol a készülékben.	Kevesebb élelmiszert tároljon egyszerre.
	Gyakran nyitotta ki az ajtót.	Csak akkor nyissa ki az ajtót, amikor szükséges.
	A Boost funkció be van kapcsolva.	Olvassa el a „Boost funkció” c. részt.
	A készülékben nem kering hideg levegő.	Gondoskodjon a hideg levegő keringéséről a készülékben. Olvassa el a „Tanácsok és tippek” c. fejezetet.
Az ötödik hőmérséklet-visszajelző villog.	Kommunikációs probléma.	Forduljon a márkaszervizhez. A hűtőrendszer továbbra is hidegen tartja az élelmiszereket, de a hőmérséklet beállítása nem lesz lehetséges.
Az első vagy a második hőmérséklet-visszajelző villog.	Probléma van a hőmérséklet-érzékelővel.	Forduljon a márkaszervizhez. A hűtőrendszer továbbra is hidegen tartja az élelmiszereket, de a hőmérséklet beállítása nem lesz lehetséges.



Ha a probléma továbbra is fennáll, forduljon a márkaszervizhez.

7.2 A lámpa cseréje

A lámpaegység cseréje érdekében forduljon a márkaszervizhez.

7.3 Az ajtó bezárása

1. Tisztítsa meg az ajtó tömítéseit.
2. Az ajtó beállításával kapcsolatban lásd a telepítési útmutatót.
3. A hibás ajtó tömítések cseréjéhez forduljon a hivatalos márkaszervizhez.

8. MŰSZAKI ADATOK

A műszaki adatok a készülék belsejében lévő adattáblán és az energiabesorolási címkén található.

A készülékhez mellékelt energiahatékonysági címkén található QR-kód a készülék EU EPREL adatbázisban szereplő teljesítményével kapcsolatos adatokra mutat hivatkozást tartalmaz. A későbbi tájékozódás érdekében őrizze meg az energiahatékonysági címkét a használati útmutatóval és a készülékhez mellékelt minden egyéb dokumentummal együtt.

Ugyanezek az adatok az EPREL adatbázisban is megtalálhatók a <https://eprel.ec.europa.eu> hivatkozás, továbbá a készülék adattábláján levő modellnév és termékszám segítségével.

Az energiabesorolási címkére vonatkozó részletes tájékoztatásért keresse fel a www.theenergylabel.eu weboldalt.

9. INFORMÁCIÓ A BEVIZSGÁLÓ INTÉZETEK SZÁMÁRA

Bármely EcoDesign hitelesítéshez a készülék üzembe helyezésének és előkészítésének meg kell felelnie a EN 62552 (EU) szabványnak. A jelen használati utasítás "Üzembe helyezés" fejezetében található a szellőzésre vonatkozó követelmények, a

készülékfülke méretei és a minimális térközök. Kérjük, vegye fel a kapcsolatot a gyártóval bármely egyéb információért, többek között a betöltési tervekért.

10. KÖRNYEZETVÉDELMI TUDNIVALÓK

Hasznosítsa újra a szimbólummal ellátott anyagokat . A csomagolást az újrahasznosítás érdekében tegye a megfelelő konténerekbe. Segítsen a környezet és az emberi egészség védelmében az elektromos és elektronikus készülékek hulladékának újrahasznosításával. Ne dobja ki a

szimbólummal ellátott készülékeket a háztartási hulladékkal. Juttassa el a terméket a helyi újrahasznosító létesítménybe, vagy vegye fel a kapcsolatot a helyi önkormányzati szervvel.

Witamy w świecie marki Electrolux! Dziękujemy za wybór naszego urządzenia.



Wskazówki dotyczące użytkowania, broszury, pomoc w rozwiązywaniu problemów oraz informacje dotyczące serwisu i napraw:
www.electrolux.com/support

Producent zastrzega sobie możliwość wprowadzenia zmian bez wcześniejszego powiadomienia.

SPIS TREŚCI

1. INFORMACJE DOTYCZĄCE BEZPIECZEŃSTWA.....	36
2. INSTRUKCJE DOTYCZĄCE BEZPIECZEŃSTWA.....	38
3. PANEL STEROWANIA.....	41
4. CODZIENNE UŻYTKOWANIE.....	42
5. WSKAZÓWKI I PORADY.....	46
6. KONSERWACJA I CZYSZCZENIE.....	47
7. ROZWIĄZYWANIE PROBLEMÓW.....	48
8. DANE TECHNICZNE.....	51
9. INFORMACJĄ DLA INSTYTUCJI WYKONUJĄCYCH TESTY.....	51
10. OCHRONA ŚRODOWISKA.....	51

1. ⚠ INFORMACJE DOTYCZĄCE BEZPIECZEŃSTWA

Przed instalacją i użyciem urządzenia należy dokładnie przeczytać dołączoną instrukcję. Producent nie odpowiada za obrażenia ani szkody wynikające z nieprawidłowej instalacji lub użytkowania. Instrukcję należy przechowywać w bezpiecznym i łatwo dostępnym miejscu do wykorzystania w przyszłości.

1.1 Bezpieczeństwo dzieci i osób o ograniczonych zdolnościach ruchowych

- Urządzenie mogą obsługiwać dzieci po ukończeniu ósmego roku życia oraz osoby o ograniczonych zdolnościach fizycznych, sensorycznych lub umysłowych, a także nieposiadające odpowiedniej wiedzy lub doświadczenia, jeśli będą one nadzorowane lub zostaną poinstruowane w zakresie bezpiecznego korzystania z urządzenia i będą świadome związanych z tym zagrożeń. Dzieci w wieku od 3 do 8 lat oraz osoby z bardzo rozległą i złożoną

niepełnosprawnością mogą ładować i opróżniać urządzenie pod warunkiem, że zostały odpowiednio poinstruowane.

Dzieci poniżej 3 roku życia nie powinny zbliżać się do urządzenia, jeśli nie znajdują się pod stałym nadzorem.

- Należy dopilnować, aby dzieci nie bawiły się tym urządzeniem .
- Dzieci nie powinny zajmować się czyszczeniem ani konserwacją urządzenia bez odpowiedniego nadzoru.
- Przechowywać opakowanie w miejscu niedostępnym dla dzieci lub zutylizować je w odpowiedni sposób.

1.2 Ogólne zasady bezpieczeństwa

- Urządzenie to przeznaczone jest wyłącznie do przechowywania żywności i napojów.
- Urządzenie to przeznaczone jest do użytku domowego w pomieszczeniach zamkniętych.
- Urządzenie to można używać w biurach, pokojach hotelowych, pokojach w pensjonatach, domach dla gości w gospodarstwach rolnych i innych podobnych miejscach, gdzie użytkowanie nie przekracza średniego poziomu użytkowania w gospodarstwie domowym.
- Aby uniknąć zanieczyszczenia żywności, należy przestrzegać następujących zaleceń:
 - nie pozostawiać zbyt długo otworzonych drzwi;
 - regularnie czyścić powierzchnie, które mogą mieć kontakt z żywnością, oraz dostępne elementy systemu odpływu skroplin;
 - przechowywać surowe mięso i ryby w odpowiednich pojemnikach w chłodziarce, tak aby nie miały styczności (ani wypływające z nich soki) z innymi produktami.
- **OSTRZEŻENIE:** Otwory wentylacyjne w obudowie urządzenia lub w zabudowie nie mogą być zakryte ani zanieczyszczone.
- **OSTRZEŻENIE:** Nie wolno używać żadnych urządzeń lub środków do przyspieszania odmrażania urządzenia z wyjątkiem zalecanych przez producenta.

- **OSTRZEŻENIE:** Nie uszkodzić układu chłodniczego.
- **OSTRZEŻENIE:** Nie wolno używać urządzeń elektrycznych w komorach do przechowywania żywności, chyba że są to urządzenia zalecane przez producenta.
- Urządzenia nie wolno czyścić myjką parową ani wodą pod ciśnieniem.
- Urządzenie należy czyścić wilgotną miękką szmatką. Używać tylko neutralnych środków czyszczących. Nie używać produktów ściernych, myjek do szorowania, rozpuszczalników ani metalowych przedmiotów.
- Jeśli urządzenie będzie pozostawać puste przez długi czas, należy je wyłączyć, rozmrozić, wyczyścić, osuszyć i pozostawić otworzone drzwi, aby zapobiec rozwojowi pleśni wewnątrz urządzenia.
- W urządzeniu nie wolno przechowywać substancji wybuchowych, jak puszki aerozoli z łatwopalnym gazem pędnym.
- Jeśli przewód zasilający uległ uszkodzeniu, należy zlecić jego wymianę producentowi urządzenia, autoryzowanemu centrum serwisowemu lub też innej kompetentnej osobie, aby uniknąć niebezpieczeństwa.

2. INSTRUKCJE DOTYCZĄCE BEZPIECZEŃSTWA

2.1 Instalacja

OSTRZEŻENIE!

Urządzenie może zainstalować i podłączyć wyłącznie wykwalifikowana osoba.

- Usunąć wszystkie elementy opakowania.
- Nie instalować ani nie używać uszkodzonego urządzenia.
- Ze względów bezpieczeństwa nie należy uruchamiać urządzenia przed zainstalowaniem go w zabudowie.
- Postępować zgodnie z oddzielnymi instrukcjami instalacji tego urządzenia i zmiany kierunku otwierania drzwi dostępnymi w naszej witrynie internetowej.
- Zachować ostrożność podczas przenoszenia urządzenia, ponieważ jest ono ciężkie. Należy zawsze stosować rękawice ochronne i mieć na stopach pełne obuwie.
- Zapewnić przepływ powietrza wokół urządzenia.
- Podczas pierwszej instalacji lub po zmianie kierunku otwierania drzwi należy odczekać co najmniej 4 godziny przed podłączeniem urządzenia do zasilania. Pozwala to na spłynięcie oleju do sprężarki.
- Przed wykonaniem jakichkolwiek czynności przy urządzeniu (np. przed zmianą kierunku otwierania drzwi) należy wyjąć wtyczkę przewodu zasilającego z gniazdka.

- Nie instalować urządzenia w pobliżu grzejników lub kuchenek, piekarników lub płyt grzejnych, chyba że w instrukcji instalacji określono inaczej.
- Nie narażać urządzenia na zamoczenie przez deszcz.
- Nie instalować urządzenia w miejscach narażonych na bezpośrednie działanie promieni słonecznych.
- Nie instalować urządzenia w miejscach nadmiernie wilgotnych i zimnych.
- Podczas przesuwania urządzenia należy je podnieść za przednią krawędź, aby uniknąć zarysowania podłogi.
- Przy zmianie kierunku otwierania drzwi tego urządzenia należy chronić podłogę przed zarysowaniami.
- W urządzeniu znajduje się torebka ze środkiem pochłaniającym wilgoć. Nie wolno się nią bawić. Nie jest ona przeznaczona do spożycia. Należy ją niezwłocznie prawidłowo zutylizować.

2.2 Podłączenie elektryczne

OSTRZEŻENIE!

Występuje zagrożenie pożarem i porażeniem prądem elektrycznym.

OSTRZEŻENIE!

Ustawiając urządzenie, należy uważać, aby nie przycisnąć lub nie uszkodzić przewodu zasilającego.

OSTRZEŻENIE!

Nie stosować rozgałęziaczy ani przedłużaczy.

- Upewnić się, że parametry na tabliczce znamionowej odpowiadają parametrom znamionowym źródła zasilania.
- Urządzenie musi być uziemione.
- Należy używać wyłącznie prawidłowo zamontowanego gniazda elektrycznego z uziemieniem.
- Jeśli domowe gniazdo zasilania nie jest uziemione, należy podłączyć urządzenie do oddzielnego uziemienia zgodnie z obowiązującymi przepisami, kontaktując się z wykwalifikowanym elektrykiem.
- Należy uważać, aby nie uszkodzić elementów elektrycznych (np. wtyczki,

- przewodu zasilającego lub sprężarki). By wymienić podzespoły elektryczne należy skontaktować się z autoryzowanym punktem serwisowym lub z elektrykiem.
- Przewód zasilający musi znajdować się poniżej poziomu wtyczki.
- Podłączyć wtyczkę do gniazda elektrycznego dopiero po zakończeniu instalacji. Należy zadbać o to, aby po zakończeniu instalacji urządzenia wtyczka przewodu zasilającego była łatwo dostępna.
- Odłączając urządzenie, nie należy ciągnąć za przewód zasilający. Należy zawsze ciągnąć za wtyczkę sieciową.

2.3 Sposób używania

OSTRZEŻENIE!

Zagrożenie odniesieniem obrażeń, oparzeniem, porażeniem prądem lub powstaniem pożaru.



Urządzenie zawiera izobutan (R600a), łatwopalny gaz pochodzenia naturalnego o wysokiej zgodności z wymogami ochrony środowiska. Zachować ostrożność, aby nie uszkodzić układu chłodniczego zawierającego izobutan.

- Nie zmieniać parametrów technicznych urządzenia.
- Jakiegokolwiek użycie urządzenia do zabudowy jako urządzenia wolnostojącego jest surowo zabronione.
- Urządzenie to przeznaczone jest do użytku w temperaturze otoczenia od 10°C do 38°C. Tylko w tym zakresie temperatury gwarantowane jest jego prawidłowe działanie.
- Nie wkładać do urządzenia urządzeń elektrycznych (np. maszynek do lodów), chyba że dopuszcza to ich producent.
- Jeśli dojdzie do uszkodzenia obiegu czynnika chłodniczego, należy upewnić się, że w pomieszczeniu nie ma płomieni ani źródeł zapłonu. Przewietrzyć pomieszczenie.
- Nie wolno dopuścić, aby gorące przedmioty dotykały plastikowych części urządzenia.

- Nie wkładać napojów bezalkoholowych do komory zamrażarki. Objętość zamrażającego napoju zwiększa się, co może prowadzić do rozerwania pojemnika, w którym się znajduje.
- Nie przechowywać w urządzeniu łatwopalnych gazów i cieczy.
- Nie umieszczać produktów łatwopalnych ani przedmiotów nasączonych łatwopalnymi produktami w pobliżu lub na urządzeniu.
- Nie dotykać sprężarki ani skraplacza. Są gorące.
- Nie wyjmować ani nie dotykać przedmiotów z komory zamrażarki mokrymi lub wilgotnymi rękami.
- Nie zamrażać ponownie rozmrożonej żywności.
- Należy przestrzegać wskazówek na opakowaniu dotyczących przechowywania mrożonej żywności.
- Przed umieszczeniem żywności w komorze zamrażarki należy ją owinąć dowolnym materiałem dopuszczonym do kontaktu z żywnością.
- Nie należy dopuszczać do kontaktu żywności z wewnętrznymi ściankami komór urządzenia.

2.4 Oświetlenie wewnętrzne

OSTRZEŻENIE!

Zagrozenie porażeniem prądem.

- Ten produkt zawiera jedno lub więcej źródeł światła o klasie efektywności energetycznej F.
- Informacja dotycząca oświetlenia w urządzeniu i elementów oświetleniowych sprzedawanych osobno jako części zamienne: Zastosowane elementy oświetleniowe są przystosowane do pracy w wymagających warunkach fizycznych (temperatura, drgania, wilgotność) w urządzeniach domowych lub są przeznaczone do sygnalizacji stanu działania urządzenia. Nie są one przeznaczone do innych zastosowań i nie nadają się do oświetlania pomieszczeń domowych.

2.5 Konserwacja i czyszczenie

OSTRZEŻENIE!

Występuje zagrożenie odniesieniem obrażeń lub uszkodzeniem urządzenia.

- Przed przystąpieniem do konserwacji należy wyłączyć urządzenie i odłączyć wtyczkę zasilania od gniazda sieciowego.
- Urządzenie to zawiera węglowodory w klimatyzatorze. Konserwację i ponowne ładowanie urządzenia może przeprowadzać wyłącznie wykwalifikowana osoba.

2.6 Serwis

- Aby naprawić urządzenie, należy skontaktować się z autoryzowanym centrum serwisowym. Należy stosować wyłącznie oryginalne części zamienne.
- Należy pamiętać, że samodzielna lub nieprofesjonalna naprawa może wpłynąć na bezpieczeństwo oraz spowodować utratę gwarancji.
- Następujące części zamienne będą dostępne przez co najmniej 7 lat po zakończeniu produkcji modelu: termostaty, czujniki temperatury, układy elektroniczne, źródła światła, uchwyty drzwi, zawiasy drzwi, półki i kosze. Uszczelki drzwi będą dostępne przez co najmniej 10 lat po wycofaniu modelu z eksploatacji. Czas ten może być dłuższy w niektórych krajach. Więcej informacji można znaleźć na naszej witrynie internetowej.
- Niektóre z tych części zamiennych będą dostępne wyłącznie dla profesjonalnych punktów serwisowych i nie wszystkie części zamienne pasują do wszystkich modeli.

2.7 Utylizacja

OSTRZEŻENIE!

Zagrozenie odniesieniem obrażeń lub uduszeniem.

- Odłączyć urządzenie od źródła zasilania.
- Odciąć i wyrzucić przewód zasilający.
- Wymontować drzwi, aby uniemożliwić zamknięcie się dziecka lub zwierzęcia wewnątrz urządzenia.

- Czynniki w układzie chłodniczym i materiały izolacyjne zastosowane w tym urządzeniu nie stanowią zagrożenia dla warstwy ozonowej.
- Pianka izolacyjna zawiera łatwopalny gaz. Aby uzyskać informacje dotyczące

prawidłowej utylizacji urządzenia, należy skontaktować się z lokalnymi władzami.

- Należy uważać, aby nie uszkodzić układu chłodniczego w pobliżu wymiennika ciepła.

3. PANEL STEROWANIA

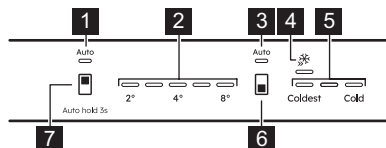

1. Wskaźnik AI CoolAssist chłodziarki
2. Wskaźniki temperatury chłodziarki
3. Wskaźnik AI CoolAssist zamrażarki
4. Wskaźnik Boost
5. Wskaźniki temperatury zamrażarki
6. Przycisk komory zamrażarki / Przycisk WŁ./WYŁ. urządzenia
7. Przycisk komory chłodziarki

3.1 Włączanie i wyłączanie

Włączanie

1. Włożyć wtyczkę przewodu zasilającego do gniazdka.
2. Naciśnąć i przytrzymać przycisk WŁ./WYŁ. urządzenia.

Wskaźniki temperatury wskażą ustawioną domyślną temperaturę.

Wyłączanie

1. Naciśnąć i przytrzymać przycisk WŁ./WYŁ. urządzenia. Wskaźniki temperatury wyłączą się.
2. Wyjąć wtyczkę z gniazda zasilania.

3.2 Regulacja temperatury



Nie można ustawić temperatury, gdy włączona jest funkcja Boost.



Nie można ustawić temperatury, gdy włączona jest funkcja AI CoolAssist.

Ustawić temperaturę urządzenia, naciskając przycisk komory chłodziarki lub komory zamrażarki.

Wskaźniki temperatury wskażą ustawioną temperaturę.

Zakres temperatur może wynosić od 2°C do 8°C (zalecane 4°C).



Ustawiona temperatura zostanie osiągnięta w ciągu 24 godz. Po awarii zasilania urządzenie przywraca ustawioną temperaturę.

3.3 AI CoolAssist

AI CoolAssist to funkcja oparta na uczeniu maszynowym, która dostosowuje ustawienia urządzenia w oparciu o indywidualne schematy użytkownika, w tym częstotliwość otwierania drzwi i inne interakcje użytkownika z urządzeniem. Po aktywacji AI CoolAssist włącza następujące tryby inteligentne:

- zarządzanie temperaturą: automatycznie reguluje temperaturę w komorach chłodziarki i zamrażarki, aby zapewnić optymalną konserwację żywności.
- Auto Shopping Mode: automatycznie dostosowuje ustawienia temperatury w komorze chłodziarki po zakupach spożywczych, aby szybko schłodzić nowe dodane produkty. Ten tryb jest włączany automatycznie, gdy funkcja AI CoolAssist jest włączona.
- Auto Vacation Mode: zmniejsza zużycie energii, gdy urządzenie nie jest używane przez trzy lub więcej kolejnych dni. Ten

tryb jest włączany automatycznie, gdy funkcja AI CoolAssist jest włączona.

Aby włączyć/wyłączyć funkcję, przytrzymaj przycisk komory chłodziarki przez 3 sek.

Gdy funkcja jest włączona, oba wskaźniki AUTO włączają się, a inne wyłączają.



Przycisk regulacji temperatury jest wyłączany, gdy włączy się funkcja AI CoolAssist. Wyłącz ją, aby dostosować temperaturę.



Aktywacja funkcji AI CoolAssist, gdy tryb Boost lub Boost są włączone, dezaktywuje Boost i Boost. Włączenie Boost i/lub Boost przy włączonym AI CoolAssist powoduje wyłączenie AI CoolAssist.

3.4 Funkcja Boost

Funkcja Boost służy do wykonywania sekwencyjnego zamrażania wstępnego i szybkiego zamrażania w komorze zamrażarki. Funkcja ta przyspiesza zamrażanie świeżych produktów i chroni przechowywane produkty przed ogrzaniem.



Aby zamrozić świeżą żywność, należy włączyć funkcję Boost co najmniej 24 godz przed umieszczeniem żywności w urządzeniu.

Aby włączyć/wyłączyć funkcję Boost, naciśnij przycisk komory zamrażarki, aż włączy się/wyłączy wskaźnik Boost.



Ta funkcja wyłącza się po upływie maksymalnie 52 godz.

3.5 Alarm wysokiej temperatury

Wzrost temperatury w komorze zamrażarki spowoduje miganie pierwszego i trzeciego wskaźników temperatury zamrażarki oraz włączenie sygnału dźwiękowego. Aby wyłączyć alarm dla 1 godz, należy nacisnąć dowolny przycisk. Sygnał dźwiękowy wyłączy się. Pierwszy i trzeci wskaźniki temperatury zamrażarki świecą się ciągle przez 5 sek, a następnie ponownie wskazują temperaturę zamrażarki.

Po 1 godz alarm ten ponownie uruchamia się do czasu przywrócenia normalnych warunków.

Jeśli żaden przycisk nie zostanie naciśnięty, sygnał dźwiękowy wyłączy się po 1 godz.

3.6 Alarm otwartych drzwi

Jeśli drzwi chłodziarki pozostaną otworzone przez około 5 min, wskaźniki temperatury chłodziarki zaczną migać i włączy się sygnał dźwiękowy.

Jeśli drzwi zamrażarki pozostaną otworzone przez około 80 sek, wskaźniki temperatury zamrażarki zaczną migać i włączy się sygnał dźwiękowy.

Nacisnąć dowolny przycisk, aby wyłączyć sygnał dźwiękowy. Sygnał dźwiękowy wyłączy się po 1 godz.

Alarm wyłączy się po zamknięciu drzwi.

4. CODZIENNE UŻYTKOWANIE

4.1 Rozmieszczanie półek na drzwiach

Prowadnice drzwi pozwalają na zmianę położenia półek.

Aby zmienić położenie półek/pojemników na drzwiach:

1. Półkę/pojemnik należy przesunąć w kierunku wskazanym przez strzałki.

2. Umieścić półkę/pojemnik w wybranym położeniu i ostrożnie wsunąć w prowadnicę.

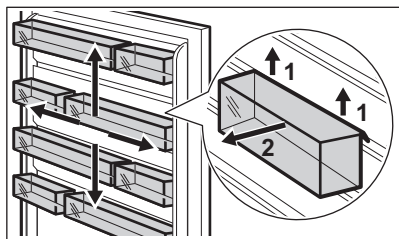

4.2 Ruchome półki

Na ścianach chłodziarki są prowadnice. Można zmienić położenie półek.

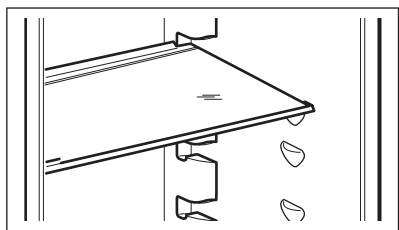

Nie należy zmieniać położenia szklanej półki umieszczonej nad szufladą na warzywa, aby zapewnić prawidłowy obieg powietrza.

4.3 Szuflada GreenZone

GreenZone to wysuwana szuflada oznaczona symbolem  i znajduje się w dolnej części komory chłodziarki.

Zastosowane uszczelnienie zapewnia optymalną wilgotność wewnątrz szuflady.

4.4 Wymijowanie szuflady GreenZone

1. Opróżnić szufladę.
2. Wyciągnąć szufladę z chłodziarki.

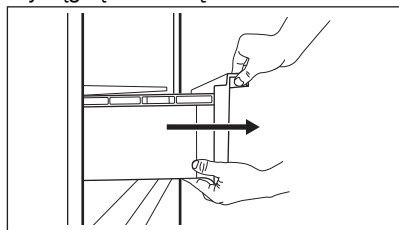

3. Unieść przednią część szuflady.
4. Wyciągnąć szufladę, podnosząc ją.

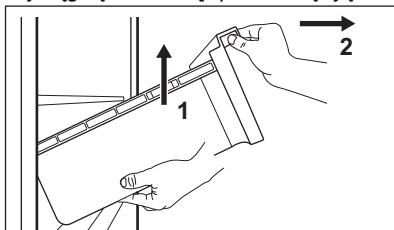

4.5 Zdejmowanie szklanej pokrywy szuflad

1. Odblokuj uchwyt boczny jednocześnie z obu stron.

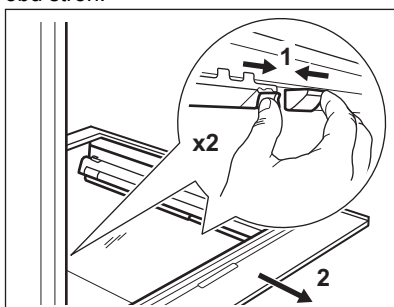

2. Pociągnąć wspornik szklanej półki do siebie.

4.6 Kontrola wilgotności

Szklana półka szuflady GreenZone jest wyposażona w urządzenie, które zapewnia optymalną wilgotność wewnątrz szuflady.



Nie kłaść produktów spożywczych na urządzeniu do regulacji wilgotności.

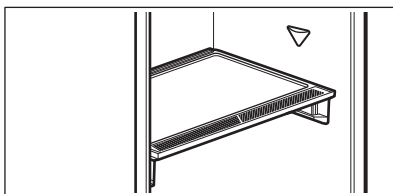

Aby wyjąć urządzenie do kontroli wilgotności:

1. Otworzyć szufladę pod szklaną półką i wyciągnąć pokrywę.

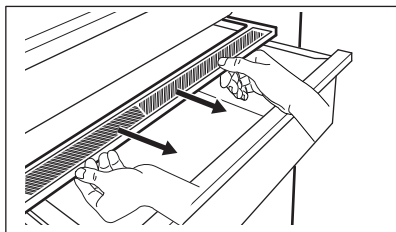

2. Aby wymienić białą membranę urządzenia, należy chwycić urządzenie pośrodku i oddzielić membranę od osłony, pociągając za osłonę.

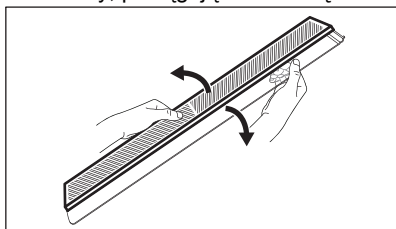

3. Zamontować nową membranę w osłonie, wciskając krawędź membrany w osłonę.

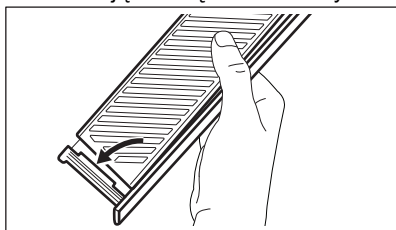

4. Ponownie zamontować urządzenie do kontroli wilgotności na szufladzie.

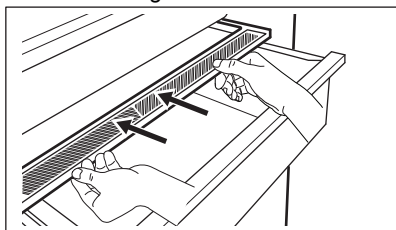

W szufladzie GreenZone mogą pojawić się skropliny. Należy zetrzeć je miękką ściereczką.

4.7 Wymywanie modułu ExtraChill

Nad szufladą GreenZone znajduje się inna szuflada.

Wyciąganie szuflady:

1. Wyciągnąć szufladę z chłodziarki.

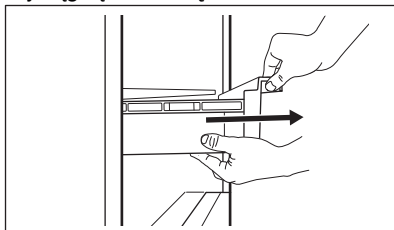

2. Unieść przednią część szuflady.

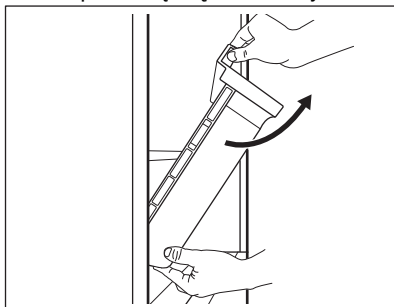

3. Unieść i obrócić szufladę, aby wyjąć ją z urządzenia.

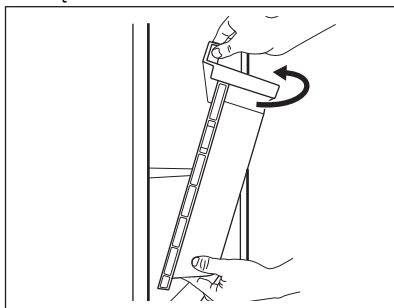

4.8 MULTIFLOW

W komorze chłodziarki jest wentylator MULTIFLOW umożliwiający szybkie i skuteczne schłodzenie żywności i zapewniający równomierną temperaturę w komorze.

Wentylator uruchamia się automatycznie i działa tylko, gdy zamknięte są drzwi.

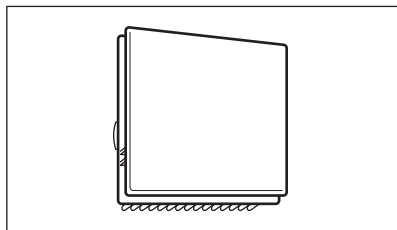

Nie należy blokować otworów wentylacyjnych.

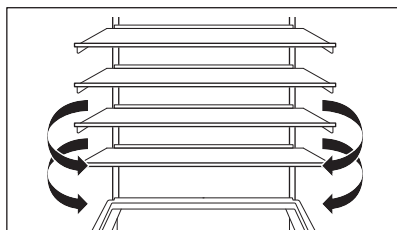

Nie zdejmować panelu MULTIFLOW. Instrukcje dotyczące czyszczenia można znaleźć w rozdziale „Konserwacja i czyszczenie”.

4.9 Półka na butelki

Układać butelki (szyjkami do przodu) na odpowiednio ustawionej półce.



Na półce należy umieszczać wyłącznie zamknięte butelki.

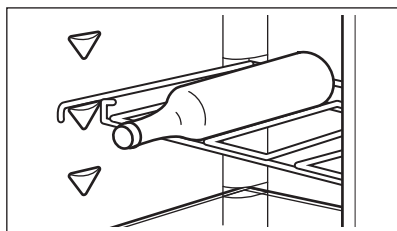

4.10 Zamrażanie świeżej żywności

Komory zamrażarki należy używać do długotrwałego zamrażania świeżej żywności oraz przechowywania zamrożonej i głęboko zamrożonej żywności.

Funkcję Boost należy włączać co najmniej 24 godz przed umieszczeniem żywności przeznaczonej do zamrożenia w komorze zamrażarki.

Przechowywać świeżą żywność rozłożoną równomiernie w pierwszej komorze lub szufladzie od góry.

Nie należy przekraczać maksymalnej ilości żywności, którą można zamrozić, bez dodania do niej innej świeżej żywności w ciągu 24 godz (patrz tabliczka znamionowa).

Po zakończeniu procesu zamrażania urządzenie automatycznie powróci do poprzedniego ustawienia temperatury (patrz „Funkcja Boost”).

Więcej informacji można znaleźć w sekcji „Wskazówki dotyczące zamrażania”.

4.11 Przechowywanie zamrożonej żywności

Przy pierwszym uruchomieniu urządzenia lub po dłuższym okresie wyłączenia, przed umieszczeniem produktów w komorze zamrażarki należy włączyć funkcję Boost i odczekać co najmniej 3 godz.

Przy przechowywaniu dużych ilości żywności należy wyjąć szuflady i umieścić żywność bezpośrednio na półkach, w odległości co najmniej 15 mm od drzwi.

UWAGA!

Jeśli urządzenie nie miało zasilania przez czas dłuższy niż wartość podana na tabliczce znamionowej w punkcie „czas utrzymywania temperatury bez zasilania”, rozmrożoną żywność należy natychmiast spożyć. Patrz punkt „Alarm wysokiej temperatury”.

5. WSKAZÓWKI I PORADY

5.1 Wskazówki dotyczące oszczędzania energii

- Zamrażarka: Pierwotna konfiguracja zapewnia najbardziej efektywne wykorzystanie energii.
- Chłodziarka: Konfiguracja z szufladami w dolnej części urządzenia i równomiernie rozmieszczonymi półkami zapewnia najbardziej efektywne wykorzystanie energii. Umiejscowienie pojemników na drzwiach nie ma wpływu na zużycie energii.
- Nie otwierać zbyt często drzwi urządzenia i nie zostawiać ich otwartych dłużej niż jest to konieczne.
- Zamrażarka: Im niższe ustawienie temperatury, tym większe zużycie energii.
- Chłodziarka: Nie ustawiać zbyt niskiej temperatury, o ile nie jest to konieczne ze względu na właściwości przechowywanych produktów.
- Jeśli temperatura otoczenia jest wysoka, regulator temperatury jest ustawiony na niską temperaturę i urządzenie jest w pełni załadowane, sprężarka może pracować bez przerwy, co powoduje osadzanie się szronu lub lodu na parowniku. Wtedy ustawić regulator temperatury na wyższą temperaturę, aby umożliwić automatyczne odszranianie.
- Nie zakrywać kratki ani otworów wentylacyjnych.
- Tak ułożyć przechowywane produkty spożywcze, aby umożliwić przepływ powietrza przez otwory w tylnej części urządzenia.

5.2 Wskazówki dotyczące zamrażania

- Nie zamrażać butelek ani puszek z cieczami, w szczególności z napojami gazowanymi dwutlenkiem węgla. Mogą wybuchnąć podczas zamrażania.
- Nie wkładać gorących potraw do zamrażarki.
- Nie umieszczaj żywności świeżej, niezamrożonej bezpośrednio obok żywności już zamrożonej.

- Nie spożywać kostek lodu, lodów sorbetowych ani lodów na patyku bezpośrednio po ich wyjęciu z zamrażarki, aby uniknąć odmrożeń.
- Nie wolno ponownie zamrażać rozmrożonej żywności.

5.3 Wskazówki dotyczące przechowywania zamrożonej żywności

- Komora zamrażarki jest oznaczona symbolem .
- Odpowiednie ustawienie temperatury, które zapewnia właściwe warunki do przechowywania zamrożonej żywności, to wartość niższa lub równa -18°C.
- Wyższa temperatura wewnątrz urządzenia może prowadzić do skrócenia czasu przechowywania.
- Cała komora zamrażarki jest przystosowana do przechowywania zamrożonych produktów spożywczych.
- Należy pozostawić wystarczającą ilość wolnej przestrzeni wokół żywności, aby umożliwić swobodny obieg powietrza.

5.4 Czas przechowywania w komorze zamrażarki

Rodzaj produktu	Okres trwałości (w miesiącach)
Chleb	3
Owoce (z wyjątkiem owoców cytrusowych)	6 - 12
Warzywa	8 - 10
Pozostałości potraw bezmięsnych	1 - 2
Produkty mleczne:	
Masło	6 - 9
Miękki ser (np. mozzarella)	3 - 4
Twardy ser (np. parmezan, cheddar)	6
Owoce morza:	

Rodzaj produktu	Okres trwałości (w miesiącach)
Tłuste ryby (np. łosoś, makrela)	2 - 3
Chude ryby (np. dorsz, flądra)	4 - 6
Krewetki	12
Omulki i małże bez muszli	3 - 4
Gotowane ryby	1 - 2
Mięso:	
Drób	9 - 12
Wołowina	6 - 12
Wieprzowina	4 - 6
Jagnięcina	6 - 9
Kielbasa	1 - 2
Szynka	1 - 2
Pozostałości potraw mięsnych	2 - 3

5.5 Wskazówki dotyczące przechowywania żywności w chłodziarce



Komora świeżej żywności to przestrzeń nad szufladą GreenZone.

- Odpowiednie ustawienie temperatury zapewniające właściwe warunki przechowywania świeżej żywności to maksymalnie +4°C.
- Aby uniknąć przenikania smaków i zapachów, należy przechowywać napoje i żywność w szczelnych pojemnikach.
- Aby uniknąć zanieczyszczenia ugotowanych potraw przez surowe produkty, należy przykrywać ugotowane potrawy i przechowywać je oddzielnie.
- Zawinąć mięso i umieścić je na szklanej półce nad szufladą na warzywa.
- Rozmrażanie produktów w chłodziarce
- Nie wkładać do urządzenia gorących potraw.
- Oczyszczyć owoce i warzywa i umieścić je w specjalnej szufladzie (szufladzie na warzywa).
- Nie przechowywać w chłodziarce owoców egzotycznych.
- Nie przechowywać w chłodziarce warzyw, jak pomidory, ziemniaki, cebula i czosnek.
- Zamykać butelki przed umieszczeniem ich w chłodziarce.

6. KONSERWACJA I CZYSZCZENIE

OSTRZEŻENIE!

Patrz rozdziały dotyczące bezpieczeństwa.

6.1 Czyszczenie wnętrza

Przed pierwszym użyciem oczyścić wnętrze i wszystkie akcesoria letnią wodą z mydłem o neutralnym odczynie, a następnie je osuszyć.

UWAGA!

Akcesoria i części urządzenia nie nadają się do mycia w zmywarce.

UWAGA!

Panel sterowania czyścić wilgotną szmatką. Nie stosować detergentów. Wytrzeć panel sterowania do suchą miękką ściereczką.

6.2 Okresowe czyszczenie

Należy regularnie czyścić to urządzenie:

- Oczyszczyć wnętrze i akcesoria letnią wodą z dodatkiem mydła o odczynie neutralnym. Wypłukać i wytrzeć do sucha.
- Regularnie przecierać uszczelki drzwi.

6.3 Rozmrażanie chłodziarki

Komora chłodziarki rozmraża się automatycznie. Powstająca podczas rozmrażania woda spływa do zbiornika nad sprężarką i wyparowuje. Tego zbiornika nie wolno wyjmować.

6.4 Rozmrażanie zamrażarki

W komorze zamrażarki nie ma szronu. Podczas pracy urządzenia na ścianach wewnętrznych ani na żywności nie gromadzi się szron.

6.5 Wyjmowanie CustomFlex prowadnic z tworzywa

1. Wyjąć wszystkie kosze, pojemniki i elementy mocujące z drzwi.

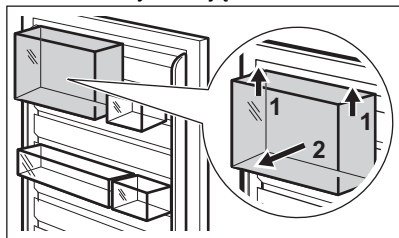

2. Wymontować górną prowadnicę, chwytając ją i unosząc pośrodku.

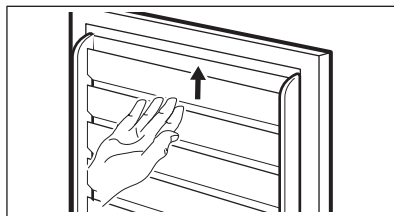

3. Przesunąć w górę pozostałe prowadnice, aby je wymontować (stanowią one jedną część).

Zamontować z powrotem, w odwrotnej kolejności, całe wyposażenie drzwi.

6.6 Przerwa w użytkowaniu urządzenia

Jeśli urządzenie nie będzie użytkowane przez długi czas, należy wykonać następujące czynności:

1. Odłączyć urządzenie od zasilania.
2. Wyjąć wszystkie artykuły spożywcze.
3. Wyczyścić urządzenie oraz wszystkie akcesoria.
4. Pozostawić drzwi otwarte, aby uniknąć powstawania nieprzyjemnych zapachów.

7. ROZWIĄZYWANIE PROBLEMÓW

⚠ OSTRZEŻENIE!

Patrz rozdziały dotyczące bezpieczeństwa.

7.1 Co zrobić, gdy...

Problem	Prawdopodobna przyczyna	Rozwiązanie
Urządzenie nie działa.	Urządzenie jest wyłączone.	Włączyć urządzenie.
	Wtyczka przewodu zasilającego nie jest prawidłowo podłączona do gniazda elektrycznego.	Prawidłowo podłączyć wtyczkę przewodu zasilającego do gniazda elektrycznego.
	Brak napięcia w gnieździe elektrycznym.	Podłączyć urządzenie do innego gniazda elektrycznego. Skontaktować się z wykwalifikowanym elektrykiem.

Problem	Prawdopodobna przyczyna	Rozwiązanie
Urządzenie jest głośnie.	Urządzenie nie jest prawidłowo zamocowane.	Sprawdzić, czy urządzenie stoi stabilnie.
Włączył się alarm dźwiękowy lub świetlny.	Urządzenie niedawno włączono.	Patrz „Alarm wysokiej temperatury” lub „Alarm otwartych drzwi”.
	Temperatura w urządzeniu jest za wysoka.	Patrz „Alarm wysokiej temperatury” lub „Alarm otwartych drzwi”.
Sprężarka pracuje bez przerwy.	Drzwi pozostają otwarte.	Zamknąć drzwi.
	Temperatura jest ustawiona nieprawidłowo.	Patrz rozdział „Panel sterowania”.
	Włożono za dużo żywności na raz.	Odczekać kilka godzin i ponownie sprawdzić temperaturę.
	Temperatura w pomieszczeniu jest za wysoka.	Patrz rozdział „Instalacja”.
	Włożono za ciepłe potrawy.	Przed umieszczeniem w urządzeniu odczekać, aż produkty ostygną do temperatury pokojowej.
Sprężarka nie uruchamia się natychmiast po naciśnięciu „Boost” lub po zmianie ustawienia temperatury.	Drzwi nie są prawidłowo zamknięte.	Patrz rozdział „Zamykanie drzwi”.
	Włączona jest funkcja Boost.	Patrz punkt „Funkcja Boost”.
	Sprężarka uruchamia się po pewnym czasie.	Jest to normalne zjawisko – nie wystąpił błąd.
Drzwi nie są wyrównane lub zasłaniają kratkę wentylacyjną.	Urządzenie nie jest wypoziomowane.	Patrz instrukcja instalacji.
Drzwi stawiają opór przy otwieraniu.	Próbowano otworzyć drzwi zaraz po ich zamknięciu.	Po zamknięciu drzwi należy odczekać kilka sekund przed ich ponownym otwarciem.
Oświetlenie nie działa.	Oświetlenie jest w trybie czuwania.	Zamknąć i otworzyć drzwi.
	Oświetlenie jest uszkodzone.	Skontaktować się z autoryzowanym punktem serwisowym.
Za dużo szronu i lodu.	Drzwi nie są prawidłowo zamknięte.	Patrz rozdział „Zamykanie drzwi”.
	Uszczelka jest zdeformowana lub brudna.	Patrz rozdział „Zamykanie drzwi”.
	Żywność nie jest prawidłowo owinięta.	Odpowiednio owinać żywność.
	Temperatura jest ustawiona nieprawidłowo.	Patrz rozdział „Panel sterowania”.
	Urządzenie jest w pełni załadowane i ustawiono w nim najniższą temperaturę.	Ustawić wyższą temperaturę. Patrz rozdział „Panel sterowania”.
	Temperatura ustawiona w urządzeniu jest zbyt niska, a temperatura otoczenia – zbyt wysoka.	Ustawić wyższą temperaturę. Patrz rozdział „Panel sterowania”.

Problem	Prawdopodobna przyczyna	Rozwiązanie
Na tylnej ścianie chłodziarki spływa woda.	Podczas automatycznego rozmrażania szron topi się na tylnej ściance.	Jest to normalne.
Wewnątrz chłodziarki zbiera się za dużo skroplin.	Zbyt często otwierano drzwi.	Drzwi urządzenia otwierać tylko wtedy, gdy jest to konieczne.
	Drzwi nie zamknięto prawidłowo.	Sprawdzić, czy drzwi zamknięto prawidłowo.
	Nie opakowano produktów spożywczych.	Opakować odpowiednio produkty spożywcze przed ich umieszczeniem w urządzeniu.
	To normalne, że latem i jesienią może powstawać więcej skroplin ze względu na większą wilgotność powietrza i żywności. Chłodziarka nie wytwarza wilgoci. Po upływie tego czasu wilgotność w chłodziarce zmniejsza się samoczynnie.	W lecie i jesieni ustawiać wyższą temperaturę w chłodziarce (ok. 6–7°C).
Na szklanych półkach są krople wody.	Wewnątrz chłodziarki jest zbyt dużo wilgoci.	Wytrzeć szklane półki ściereczką, aby usunąć krople wody.
Woda spływa na podłogę.	Odpyw skroplin nie jest podłączony do pojemnika nad sprężarką.	Zamocować odpyw skroplin do pojemnika na skropliny.
Nie można ustawić temperatury.	Włączona funkcja Boost.	Wyłączyć ręcznie Boost funkcję albo zaczekać aż wyłączy się automatycznie. Patrz rozdział „Funkcja Boost”.
Temperatura w urządzeniu jest za niska/za wysoka.	Temperatura nie jest ustawiona prawidłowo.	Ustawić wyższą/niższą temperaturę.
	Drzwi nie są prawidłowo zamknięte.	Patrz rozdział „Zamykanie drzwi”.
	Potrawa jest zbyt gorąca.	Przed umieszczeniem potrawy w chłodziarce odczekać, aż ostygnie.
	Przechowuje się za dużo żywności na raz.	Przechowywać mniej żywności na raz.
	Drzwi urządzenia są otwierane zbyt często.	Drzwi należy otwierać tylko w razie potrzeby.
	Włączona jest funkcja Boost.	Patrz punkt funkcja „Boost”.
	W urządzeniu nie ma cyrkulacji zimnego powietrza.	Zapewnić cyrkulację zimnego powietrza w urządzeniu. Patrz rozdział „Wskazówki i porady”.
Miga piąty wskaźnik temperatury.	Problem z komunikacją.	Należy skontaktować się z autoryzowanym centrum serwisowym. Układ chłodzenia będzie nadal chłodził żywność, ale regulacja temperatury nie będzie możliwa.

Problem	Prawdopodobna przyczyna	Rozwiązanie
Miga pierwszy lub drugi wskaźnik temperatury.	Problem z czujnikiem temperatury.	Należy skontaktować się z autoryzowanym centrum serwisowym. Układ chłodzenia będzie nadal chłodził żywność, ale regulacja temperatury nie będzie możliwa.



Jeśli problem będzie występował nadal, należy skontaktować się z autoryzowanym punktem serwisowym.

7.2 Wymiana żarówki

W celu wymiany źródła światła należy skontaktować się z autoryzowanym punktem serwisowym.

7.3 Zamykanie drzwi

1. Wyczyścić uszczelki drzwi.
2. Aby dostosować drzwi, zapoznać się z instrukcją ich montażu.
3. Aby wymienić uszkodzone uszczelki drzwi, należy skontaktować się z autoryzowanym centrum serwisowym.

8. DANE TECHNICZNE

Dane techniczne podano na tabliczce znamionowej znajdującej się wewnątrz urządzenia oraz na etykiecie informującej o zużyciu energii.

Kod QR znajdujący się na etykiecie dołączonej do urządzenia z oznaczeniem klasy energetycznej zawiera łącze do witryny internetowej z informacją o parametrach urządzenia z bazy danych UE EPREL. Etykietę z oznaczeniem klasy energetycznej wraz instrukcją obsługi i innymi dokumentami dostarczonymi z urządzeniem należy

zachować do ewentualnego wykorzystania w przyszłości.

Informacje te można również znaleźć w bazie danych EPREL klikając łącze <https://eprel.ec.europa.eu> i podając nazwę modelu oraz numer produktu z tabliczki znamionowej urządzenia.

Szczegółowe informacje na temat etykiety z oznaczeniem klasy energetycznej można znaleźć na witrynie internetowej www.theenergylabel.eu.

9. INFORMACJA DLA INSTYTUCJI WYKONUJĄCYCH TESTY

Montaż i przygotowanie urządzenia do ewentualnej weryfikacji ekoprojektu powinny być zgodne z EN 62552 (EU). Wymagania dotyczące wentylacji, wymiarów wnek i minimalnych odstępów z tyłu powinny być takie, jak podano w niniejszej instrukcji

obsługi w części „Instalacja”. Więcej informacji, w tym dotyczących sposobu załadunku, można uzyskać, kontaktując się z producentem.

10. OCHRONA ŚRODOWISKA

Segreguj materiały oznaczone symbolem . Umieść opakowanie w odpowiednich pojemnikach do recyklingu. Chronić

środowisko i zdrowie ludzi poprzez recykling odpadów elektrycznych i elektronicznych. Nie wyrzucaj urządzeń oznaczonych symbolem

 do odpadów komunalnych. Należy oddać produkt do miejscowego zakładu

przetwarzania odpadów lub skontaktować się z miejscowym urzędem miasta.

Bine ați venit la Electrolux! Vă mulțumim pentru că ați ales produsul nostru.



A găsi sfaturi privind utilizarea, broșuri, informații pentru depanare, service și reparații:
www.electrolux.com/support

Ne rezervăm dreptul asupra efectuării de modificări.

CUPRINS

1. INFORMAȚII PRIVIND SIGURANȚA.....	53
2. INSTRUCȚIUNI DE SIGURANȚĂ.....	55
3. PANOU DE COMANDĂ.....	57
4. UTILIZARE ZILNICĂ.....	59
5. SFATURI UTILE.....	62
6. ÎNGRIJIREA ȘI CURĂȚAREA.....	64
7. DEPANARE.....	65
8. DATE TEHNICE.....	67
9. INFORMAȚII PENTRU INSTITUȚELE DE TESTARE.....	67
10. INFORMAȚII PRIVIND MEDIUL.....	68

1. ⚠ INFORMAȚII PRIVIND SIGURANȚA

Înainte de instalarea și de utilizarea aparatului, citiți cu atenție instrucțiunile furnizate. Producătorul nu este responsabil pentru eventuale vătămări sau pagube rezultate din instalarea sau utilizarea incorectă. Păstrați permanent instrucțiunile într-un loc sigur și accesibil pentru consultare ulterioară.

1.1 Siguranța copiilor și a persoanelor vulnerabile

- Acest aparat poate fi utilizat de copiii cu vârsta mai mare de 8 ani, de persoanele cu capacități fizice, senzoriale sau mentale reduse sau de persoanele fără cunoștințele necesare sau experiență doar sub supraveghere sau după o scurtă instruire care să le ofere informațiile necesare despre utilizarea în siguranță a aparatului și care să le permită să înțeleagă pericolele la care se expun. Copiilor cu vârsta cuprinsă între 3 și 8 ani și persoanelor cu dizabilități foarte extinse și complexe li se permite să încarce și să descarce aparatul, cu condiția să fi fost

instruiți în mod corespunzător. Copiii cu vârsta mai mică de 3 ani nu trebuie lăsați să se apropie de aparat dacă nu sunt supravegheați permanent.

- Copiii trebuie supravegheați pentru a vă asigura că nu se joacă cu aparatul
- Copiii nu vor realiza operațiunile de curățare sau de întreținere care revin utilizatorului aparatului fără a fi supravegheați.
- Nu lăsați ambalajele la îndemâna copiilor și aruncați-le conform reglementărilor.

1.2 Informații generale despre siguranță

- Acest aparat este destinat numai pentru depozitarea alimentelor și a băuturilor.
- Acest aparat este proiectat pentru utilizarea în locuințe individuale la interior
- Acest aparat electrocasnic poate fi utilizat în birouri, camere de oaspeți, camere de oaspeți cu paturi și mic dejun, case de oaspeți în cadrul fermelor și alte spații de cazare similare, în care această utilizare nu depășește (media) nivelurile de utilizare domestică.
- Pentru a evita contaminarea alimentelor, respectați următoarele instrucțiuni:
 - nu deschideți ușa pentru perioade mari de timp;
 - curățați cu regularitate suprafețele care au intrat în contact cu alimentele și sistemele de scurgere accesibile;
 - păstrați carnea și peștele nepreparate în recipiente adecvate în frigider pentru a nu intra în contact sau a se scurge pe alte alimente.
- **AVERTISMENT:** Asigurați-vă că nu există obstrucții pe deschiderile pentru ventilație din carcasa aparatului sau din structura în care este încorporat.
- **AVERTISMENT:** Nu utilizați dispozitive mecanice sau alte mijloace pentru a accelera procesul de dezghețare, altele decât cele recomandate de producător.
- **AVERTISMENT:** Nu deteriorați circuitul agentului frigorific.

- **AVERTISMENT:** Nu utilizați aparate electrice în interiorul compartimentelor de depozitare a alimentelor ale aparatului, decât dacă sunt de tipul recomandat de producător.
- Nu folosiți apă pulverizată și aparatul de curățat cu abur pentru curățarea aparatului.
- Curățați aparatul cu o lavetă moale și umedă. Utilizați numai detergenți neutri. Nu folosiți niciun produs abraziv, burete abraziv, solvent sau obiect metalic.
- Atunci când aparatul este gol pentru o perioadă mare de timp, opriți-l, dezghețați-l, spălați-l, uscați-l și lăsați ușa deschisă pentru a preveni formarea de mucegai în aparat.
- Nu depozitați în acest aparat substanțe explozive, cum ar fi recipiente cu aerosoli cu un combustibil inflamabil.
- În cazul în care cablul de alimentare este deteriorat, acesta trebuie înlocuit de producător, centrul de service autorizat sau persoane cu o calificare similară pentru a se evita orice pericol.

2. INSTRUCȚIUNI DE SIGURANȚĂ

2.1 Instalarea

AVERTISMENT!

Doar o persoană calificată trebuie să instaleze acest aparat.

- Îndepărtați toate ambalajele.
- Dacă aparatul este deteriorat, nu îl instalați sau utilizați.
- Nu folosiți aparatul înainte de a-l instala în structura încastrată din cauza îngrijorărilor privind siguranța.
- Urmați instrucțiunile separate pentru instalarea aparatului și inversarea deschiderii ușii, disponibile pe site-ul nostru web.
- Aveți întotdeauna grijă când mutați aparatul deoarece acesta este greu. Folosiți întotdeauna mănuși de protecție și încălțăminte închisă.
- Asigurați-vă că aerul poate circula în jurul aparatului.
- După prima instalare sau după inversarea ușii, așteptați cel puțin 4 ore înainte de a conecta aparatul la sursa de curent. Acest lucru permite uleiului să curgă înapoi în compresor.
- Înainte de a efectua orice operație asupra aparatul (de ex. inversarea deschiderii ușii), scoateți ștecherul din priză.
- Nu instalați aparatul aproape de radiatoare sau aragaze, cuptoare sau plite, cu excepția cazului în care se specifică altfel în instrucțiunile de instalare.
- Nu expuneți aparatul la precipitații.
- Nu instalați aparatul în lumina directă a soarelui.
- Nu instalați acest aparat în zonele cu umiditate ridicată sau prea reci.
- Când mutați aparatul, ridicați din partea frontală pentru a evita zgârierea podelei.
- Protejați podeaua de zgârieturi atunci când inversați deschiderea ușii aparatului.

- Aparatul conține un săculeț de sicativ. Acesta nu este o jucărie. Nu este nici aliment. A se arunca imediat.

2.2 Conexiunea la rețeaua electrică

AVERTISMENT!

Pericol de incendiu și electrocutare.

AVERTISMENT!

Atunci când amplasați aparatul, asigurați-vă că nu blocați sau deteriorați cablul de alimentare.

AVERTISMENT!

Nu utilizați adaptoare multiple și cabluri prelungitoare.

- Asigurați-vă că parametrii de pe plăcuța cu date tehnice sunt compatibili cu valorile nominale ale sursei de alimentare.
- Aparatul trebuie legat la o priză cu împământare.
- Utilizați întotdeauna o priză cu protecție (împământare) contra electrocutării, montată corect.
- Dacă priza de alimentare nu este împământată, conectați aparatul la o împământare separată în conformitate cu reglementările în vigoare, consultând un electrician calificat.
- Ai grijă să nu deteriorezi componentele electrice (de ex. ștecherul, cablul de alimentare, compresorul). Contactați Centrul de service autorizat sau un electrician pentru a schimba componentele electrice.
- Cablul de alimentare trebuie să rămână sub nivelul ștecherului.
- Introduceți ștecherul în priză numai după încheierea procedurii de instalare. Asigurați accesul la priză după instalare.
- Nu trageți de cablul de alimentare pentru a scoate din priză aparatul. Trageți întotdeauna de ștecher.

2.3 Utilizarea

AVERTISMENT!

Pericol de vătămare, arsuri, electrocutare sau incendiu.



Aparatul conține gaz inflamabil, izobutan (R600a), un gaz natural cu un nivel ridicat de compatibilitate cu mediul. Aveți grijă să nu deteriorați circuitul agentului frigorific care conține izobutan.

- Nu modificați specificațiile acestui aparat.
- Orice utilizare a produsului încorporat ca element de sine stătător este strict interzisă.
- Acest aparat este conceput pentru a fi folosit la o temperatură a mediului cu valori între 10°C și 38°C. Intervalul de temperatură specificat garantează funcționarea corectă a aparatului.
- Nu introduceți aparate electrice (de ex., aparate de făcut înghețată) în aparat, decât dacă acest lucru este indicat de producător.
- Dacă circuitul agentului frigorific este deteriorat, asigurați-vă că nu există flăcări și surse de aprindere în cameră. Aerisiți încăperea.
- Nu permiteți ca articolele fierbinți să atingă piesele din plastic ale aparatului.
- Nu puneți băuturi răcoritoare în compartimentul congelator. Acest lucru va crea presiune pe recipientul pentru băuturi.
- Nu introduceți gaz și lichide inflamabile în aparat.
- Produsele inflamabile sau obiectele umezite cu produse inflamabile nu trebuie introduse în aparat, nici puse alături sau deasupra acestuia.
- Nu atingeți compresorul sau condensatorul. Sunt fierbinți.
- Nu scoateți și nu atingeți articolele din compartimentul congelator dacă aveți mâinile umede sau ude.
- Nu congelați din nou alimentele care au fost decongelate.
- Respectați instrucțiunile de păstrare de pe ambalajul preparatelor congelate.
- Împachetați alimentele în orice material care intră în contact cu alimentele înainte de a le pune în compartimentul congelator.
- Nu permiteți alimentelor să intre în contact cu pereții interiori ai compartimentelor aparatului.

2.4 Iluminare interioară

⚠️ AVERTISMENT!

Pericol de electrocutare.

- Acest produs conține una sau mai multe surse de lumină din clasa de eficiență energetică F.
- Referitor la becul (becurile) din acest produs și becurile de schimb vândute separat: Aceste becuri sunt concepute pentru a suporta situațiile fizice extreme din aparatele electrocasnice, cum ar fi cele de temperatură, vibrație, umiditate sau au rolul de a semnaliza informații privitoare la starea operațională a aparatului. Acestea nu sunt destinate utilizării în alte aplicații și nu sunt adecvate pentru iluminarea camerelor din locuință.

2.5 Îngrijire și curățare

⚠️ AVERTISMENT!

Pericol de vătămare personală sau deteriorare a aparatului.

- Înainte de a efectua operațiunile de întreținere, dezactivați aparatul și scoateți ștecherul din priză.
- Acest aparat conține hidrocarburi în unitatea de răcire. Numai o persoană calificată trebuie să efectueze întreținerea și reîncărcarea unității.

2.6 Serviciul de asistență tehnică

- Pentru a repara aparatul contactați Centrul de service autorizat. Utilizați doar piese de schimb originale.
- Rețineți că reparațiile făcute în regie proprie sau care nu sunt făcute de

profesioniști pot afecta siguranța și pot anula garanția.

- Următoarele piese de schimb sunt disponibile timp de cel puțin 7 ani după ce modelul nu mai este produs: termostate, senzori de temperatură, plăci cu circuite imprimate, surse de lumină, mânere de ușă, balamale de ușă, țevi și coșuri. Garniturile ușii sunt disponibile timp de cel puțin 10 ani după ce modelul a fost întrerupt. Durata poate fi mai mare în țara dvs. Pentru mai multe informații, vă rugăm să vizitați site-ul nostru web.
- Rețineți că unele piese de schimb sunt disponibile doar la reparatorii profesioniști și nu toate piesele de schimb sunt relevante pentru toate modelele.

2.7 Gestionarea deșeurilor după încheierea ciclului de viață al aparatului

⚠️ AVERTISMENT!

Pericol de rănire sau sufocare.

- Deconectați aparatul de la sursa de alimentare electrică.
- Tăiați cablul electric și îndepărtați-l.
- Scoateți ușa pentru a preveni închiderea copiilor sau a animalelor de companie în aparat.
- Circuitul frigorific și materialele de izolare a acestui aparat nu afectează stratul de ozon.
- Spuma izolatoare conține gaze inflamabile. Contactați autoritatea locală pentru informații privind aruncarea adecvată a acestui aparat.
- Nu deteriorați partea unității de răcire apropiată de schimbătorul de căldură.

3. PANOU DE COMANDĂ

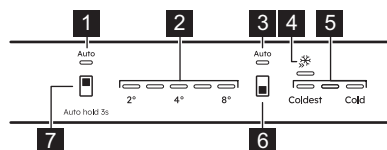

1. Indicatorul AI CoolAssist al frigiderului
2. Indicatoare pentru temperatura frigiderului
3. Indicator AI CoolAssist pentru congelator
4. Indicator Boost
5. Indicatoare temperatură congelator
6. Buton compartiment congelator /

Butonul PORNIT/OPRIT al aparatului

7. Buton compartiment frigider

3.1 Pornirea/Oprirea

Pornirea

1. Introduceți ștecherul în priză.
2. Apasă lung butonul PORNIT/OPRIT al aparatului.

Indicatoarele de temperatură afișează temperatura implicită

Oprirea

1. Apasă lung butonul PORNIT/OPRIT al aparatului. Indicatoarele de temperatură se sting.
2. Scoateți ștecherul de alimentare din priza de perete.

3.2 Reglarea temperaturii



Nu este posibilă setarea temperaturii atunci când funcția Boost este pornită.



Nu este posibilă setarea temperaturii atunci când funcția AI CoolAssist este pornită.

Setează temperatura aparatului atingând butonul compartimentului frigider sau butonul compartimentului congelator.

Indicatoarele de temperatură afișează nivelul de temperatură setată

Intervalul de temperatură poate varia între 2°C și 8°C (se recomandă 4°C).



Temperatura setată va fi atinsă în 24 h. După o pană de curent, aparatul restabilește temperaturile setate.

3.3 AI CoolAssist

AI CoolAssist este o funcție bazată pe învățare automată, care reglează setările aparatului în funcție de tiparele individuale de utilizare, inclusiv frecvența deschiderii ușii și

alte interacțiuni ale utilizatorului cu aparatul. Atunci când este activată, funcția AI CoolAssist permite următoarele moduri inteligente:

- gestionarea temperaturii: reglează automat temperatura în compartimentele frigider și congelator pentru a asigura conservarea optimă a alimentelor.
- Auto Shopping Mode: reglează automat setările de temperatură din compartimentul frigider după ce ați făcut cumpărăturile, pentru a răci rapid produsele nou adăugate. Acest mod este activat automat atunci când AI CoolAssist este activat.
- Auto Vacation Mode: reduce consumul de energie atunci când aparatul nu este utilizat timp de trei sau mai multe zile consecutive. Acest mod este activat automat atunci când AI CoolAssist este activat.

Pentru a activa/dezactiva funcția, țineți apăsat butonul compartimentului frigider timp de 3sec.

Când funcția este activată, se aprind ambii indicatori AUTO, în timp ce ceilalți indicatori se sting.



Butonul de reglare a temperaturii este dezactivat când funcția AI CoolAssist este activată. Dezactivați-o pentru a regla temperatura.



Activarea AI CoolAssist, în timp ce Boost și/sau Boost sunt activate, dezactivează Boost și Boost. Activarea Boost și/sau Boost vreme AI CoolAssist este pornit, dezactivează AI CoolAssist .

3.4 Funcția Boost

Funcția Boost este folosită pentru pre-congelarea și congelarea rapidă în secvență, în compartimentul congelator. Această funcție accelerează congelarea alimentelor proaspete și protejează de încălzire alimentele deja depozitate.



Pentru a congela alimente proaspete, activați funcția Boost cu cel puțin 24 h înainte de a introduce alimentele în aparat.

Pentru a activa/dezactiva funcția Boost, apăsați butonul compartimentului congelator până când indicatorul Boost se aprinde/se stinge.



Această funcție se oprește după maxim 52 h.

3.5 Alarmă pentru temperatură ridicată

Când apare o creștere a temperaturii în compartimentul congelator primul și al treilea indicator de alarmă și temperatura congelatorului clipește și este emis un semnal sonor.

Pentru a dezactiva alarma pentru 1 h, apăsați orice buton. Sunetul se oprește. Primul și al

treilea indicator de temperatură pentru congelator se aprind constant timp de 5 sec înainte de a indica din nou temperatura congelatorului.

După 1 h alarma repornește până când condițiile normale sunt restabilite.

Dacă nu apăsați niciun buton, sunetul se oprește după 1 h.

3.6 Alarmă ușă deschisă

Dacă ușa frigiderului este lăsată deschisă timp de aproximativ 5 min, indicatoarele de temperatură ale frigiderului clipește și se emite un semnal sonor.

Dacă ușa congelatorului este lăsată deschisă timp de aproximativ 80 sec, indicatoarele de temperatură ale congelatorului clipește și se emite un semnal sonor.

Apăsați orice buton pentru a opri alarma. Sunetul se oprește după 1 h

Alarma se dezactivează după închiderea ușii.

4. UTILIZARE ZILNICĂ

4.1 Amplasarea rafturilor de pe ușă

Ghidajele ușii permit rearanjarea rafturilor.

Pentru re poziționarea rafturilor/cutiilor de pe ușă:

1. Mutăți raftul/coșul în direcția săgeților.
2. Puneți raftul/cutia în poziție și introduceți-l cu grijă în ghidaj.

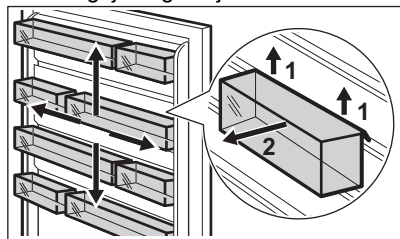

4.2 Rafturi mobile

Pereții frigiderului sunt echipați cu ghidaje. Puteți schimba poziția rafturilor.

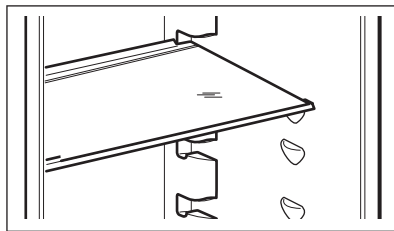

Pentru a asigura o circulație corectă a aerului, nu mutați raftul de sticlă aflat deasupra sertarului pentru legume.

4.3 Sertar GreenZone

GreenZone este un sertar detașabil marcat cu , aflat în partea de jos a compartimentului frigider.

Acesta are un sigiliu care asigură umiditatea optimă în interiorul sertarului.

4.4 Scoaterea sertarului GreenZone

1. Goliți sertarul.
2. Scoateți sertarul din frigider.

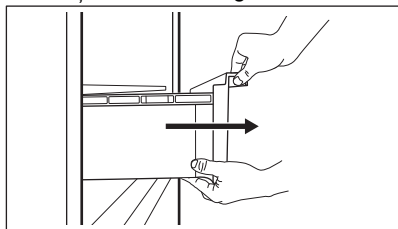

3. Ridicați partea din față a sertarului.
4. Trageți sertarul în timp ce îl ridicați.

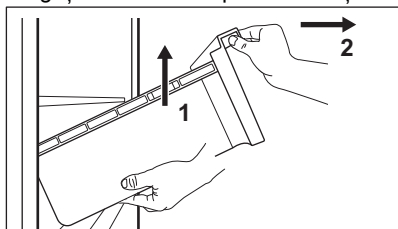

4.5 Scoaterea capacului de sticlă al sertarului

1. Deblocați prinderea laterală din ambele părți simultan.

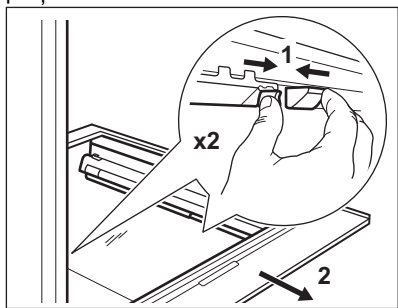

2. Trageți suportul raftului de sticlă spre dvs.

4.6 Controlul umidității

Raftul de sticlă al sertarului GreenZone este prevăzut cu un dispozitiv care asigură umiditatea optimă în interiorul sertarului.



Nu puneți niciun produs alimentar pe dispozitivul de control al umidității.

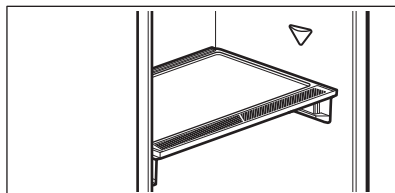

Pentru a îndepărta dispozitivul de control al umidității:

1. Deschideți sertarul de sub raftul de sticlă și scoateți capacul.

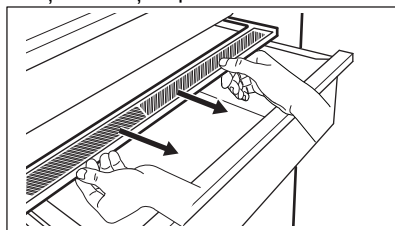

2. Pentru a înlocui membrana albă a dispozitivului, apucați dispozitivul din mijloc și separați membrana de capac trăgând de capac.

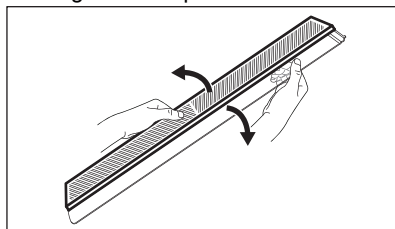

3. Asamblați o nouă membrană în capac, apăsând marginea membranei în capac.

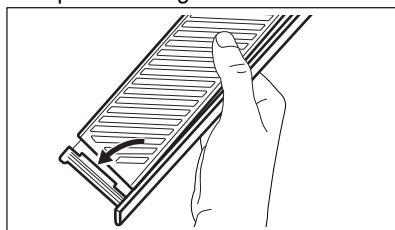

4. Reasamblați controlul umidității pe sertar.

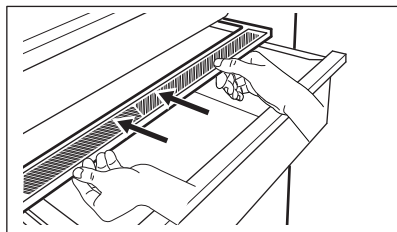

În sertarul GreenZone se poate produce condens. Scoateți-l utilizând o lavetă moale.

4.7 Scoaterea ExtraChill

Există un sertar deasupra sertarului GreenZone.

Pentru a scoate sertarul:

1. Scoateți sertarul din frigider.

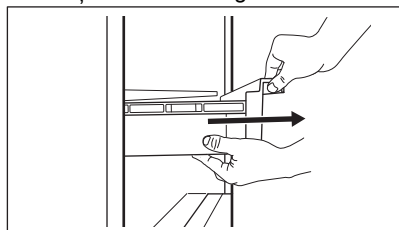

2. Ridicați partea din față a sertarului.

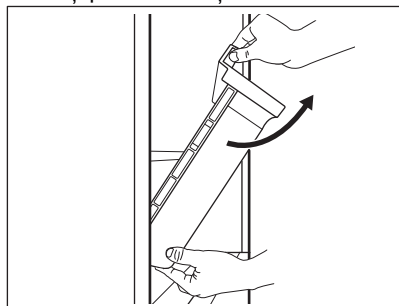

3. Ridicați și rotiți sertarul pentru a-l scoate din aparat.

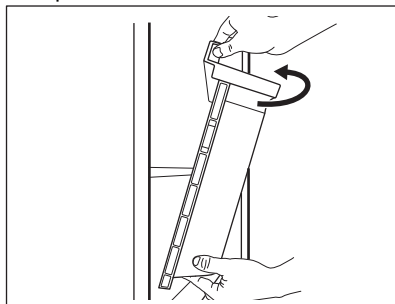

4.8 MULTIFLOW

Compartimentul frigiderului este echipat cu ventilatorul MULTIFLOW care permite răcirea rapidă a alimentelor și menține o temperatură mai uniformă în compartiment.

Ventilatorul se activează automat și funcționează doar atunci când ușa este închisă.

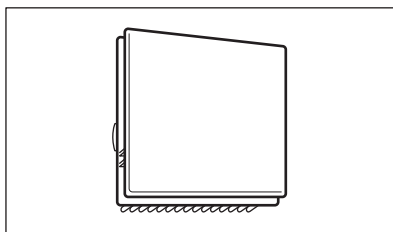

Nu blocați orificiile de ventilație.

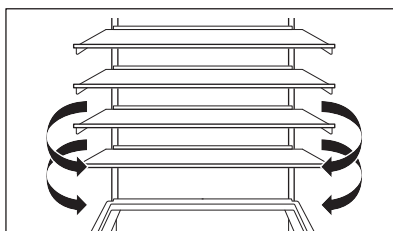

Nu scoateți panoul MULTIFLOW. Pentru instrucțiuni de curățare, consultați capitolul „Îngrijirea și curățarea”.

4.9 Suport pentru sticle

Puneți sticlele (cu gâtul înainte) pe raftul poziționat în prealabil.



Puneți pe raft doar sticle închise.

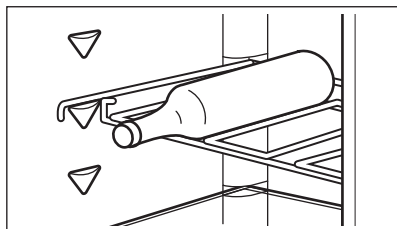

4.10 Congelarea alimentelor proaspete

Utilizați compartimentele din congelator pentru congelarea alimentelor proaspete și pentru conservarea pe termen lung a preparatelor congelate.

Activați funcția Boost cu cel puțin 24 h de ore înainte de introducerea alimentelor în compartimentul congelator.

Depozitați alimentele proaspete distribuite uniform în primul compartiment sau în sertarul din partea superioară.

Nu depășiți cantitatea maximă de alimente care poate fi congelată fără a adăuga alte alimente proaspete în interiorul 24 h (consultați plăcuța cu date tehnice).

După ce procesul de congelare s-a terminat, aparatul revine automat la temperatura anterioară (consultați „funcția Boost”).

Pentru mai multe informații, consultați „Recomandări privind congelarea”.

4.11 Depozitarea preparatelor congelate

La activarea aparatului pentru prima dată sau după o perioadă de neutilizare, înainte de a introduce produsele în compartiment lăsați aparatul să funcționeze cel puțin 3 h cu funcția Boost activată.

Pentru a depozita cantități mari de alimente, scoateți sertarele și puneți alimentele direct pe rafturi, la cel puțin 15 mm distanță de ușă.

⚠ ATENȚIE!

Dacă alimentarea a fost oprită mai mult timp decât este indicat pe plăcuța cu datele tehnice la „timpul de atingere a condițiilor normale de funcționare”, alimentele decongelate trebuie consumate imediat. Consultați secțiunea „Alarmă pentru temperatură ridicată”.

5. SFATURI UTILE

5.1 Recomandări pentru economisirea energiei

- Congelator: Configurația originală asigură cea mai eficientă utilizare a energiei.
- Frigider: Configurația cu sertarele în partea de jos a aparatului și rafturile distribuite uniform asigură cea mai eficientă utilizare a energiei. Așezarea cutiilor pe ușă nu influențează consumul de energie.
- Nu deschideți ușa prea des și nu o lăsați deschisă mai mult decât este necesar.
- Congelator: Cu cât temperatura setată este mai mică, cu atât este mai mare consumul de energie.
- Frigider: Nu setați o temperatură prea ridicată pentru, cu excepția cazului în care

este necesară pentru respectivele alimente.

- Dacă temperatura camerei este ridicată și comanda temperaturii este setată la temperatură redusă, iar aparatul este complet încărcat, compresorul poate funcționa în mod continuu, iar pe evaporator se poate forma brumă sau gheață. În această situație, setați comanda temperaturii la o temperatură mai mare pentru a permite decongelarea automată.
- Nu acoperiți grilajele sau orificiile de ventilație.
- Asigurați-vă că produsele alimentare din aparat permit circulația aerului prin orificiile din peretele interior din spate al aparatului.

5.2 Recomandări privind congelarea

- Nu congelați sticle sau cutii cu lichide, în special băuturi care conțin dioxid de carbon. Acestea pot exploda în timpul congelării.
- Nu puneți alimente fierbinți în compartimentul frigider.
- Nu puneți alimente proaspete, necongelate, direct lângă alimentele deja congelate.
- Nu consumați cuburile de gheață, apa înghețată sau înghețata imediat după ce le-ați scos din congelator pentru a evita degerarea.
- Nu recongelați alimentele dezghețate.

5.3 Recomandări pentru conservarea preparatelor congelate

- Compartimentul congelatorului este marcat cu .
- O temperatură care asigură păstrarea în condiții bune a preparatelor congelate este o temperatură mai mică sau egală cu -18 °C.
- Setările la o temperatura mai mare în interior pot duce la o durată mai mică de păstrare.
- Tot compartimentul congelator este adecvat păstrării preparatelor congelate.
- Lăsați suficient spațiu în jurul alimentelor pentru a permite circulația liberă a aerului.

5.4 Durata de păstrare pentru compartimentul congelator

Tip de mâncare	Durata de păstrare (luni)
Pâine	3
Fructe (mai puțin citrice)	6 - 12
Legume	8 - 10
Mâncare fără carne rămasă	1 - 2
Produse lactate:	
Unt	6 - 9
Brânză moale (de ex. mozzarella)	3 - 4
Brânză tare (de ex. parmezan, cheddar)	6

Tip de mâncare	Durata de păstrare (luni)
Fructe de mare:	
Pește gras (de ex. somon, macrou)	2 - 3
Pește slab (de ex. cod, plătică)	4 - 6
Creveți	12
Scoici și midii scoase din cochilie	3 - 4
Pește gătit	1 - 2
Carne:	
Pasăre	9 - 12
Vită	6 - 12
Porc	4 - 6
Miel	6 - 9
Cârnați	1 - 2
Șuncă	1 - 2
Mâncare cu carne rămasă	2 - 3

5.5 Recomandări privind păstrarea în frigider a alimentelor



Compartimentul pentru alimente proaspete este spațiul de deasupra sertarului GreenZone.

- O temperatură care asigură păstrarea în condiții bune a alimentelor proaspete este o temperatură mai mică sau egală cu +4 °C.
- Folosiți întotdeauna recipiente închise pentru lichide și alimente pentru a evita formarea de arome și mirosuri în compartiment.
- Pentru a evita contaminarea încrucișată între alimentele gătită și cele crude, acoperiți alimentele gătită și separați-le de cele crude.
- Ambalați și puneți carnea pe raftul de sticlă de deasupra sertarului pentru legume.
- Decongelați alimentele din interiorul frigiderului.
- Nu introduceți alimente fierbinți în interiorul aparatului.

- Curățați fructele și legumele și puneți-le într-un sertar dedicat (sertar pentru legume).
- Nu păstrați fructe exotice în frigider.
- Nu păstrați legume precum roșiile, cartofii, ceapa și usturoiul în frigider.
- Închideți sticlele înainte de a le pune în frigider.

6. ÎNGRIJIREA ȘI CURĂȚAREA

⚠️ AVERTISMENT!

Consultați capitolele privind Siguranța.

6.1 Curățarea interiorului

Înainte de prima utilizare, curățați interiorul și toate accesoriile cu apă caldă și săpun neutru, apoi uscați.

⚠️ ATENȚIE!

Accesoriile și piesele aparatului nu sunt adecvate pentru spălarea într-o mașină de spălat vase.

⚠️ ATENȚIE!

Curățați panoul de comandă cu o lavetă umedă. Nu folosiți detergent. Ștergeți panoul de comandă cu o lavetă moale.

6.2 Curățare periodică

Curățați echipamentul în mod regulat:

- Curățați interiorul și accesoriile cu apă caldă și săpun neutru. Clătiți-le și ștergeți-le.
- Ștergeți regulat garniturile ușii.

6.3 Dezghețarea frigiderului

Decongelarea compartimentului frigider se face automat. Apa care se condensează curge într-un recipient colector aflat pe compresor și se evaporă. Recipientul nu poate fi scos.

6.4 Decongelarea congelatorului

Compartimentul congelator nu conține gheață. Nu există acumulări de gheață pe pereții interiori și nici pe alimente, atunci când aparatul este în funcțiune.

6.5 Îndepărtarea ghidajelor de plastic CustomFlex

1. Scoateți toate lăzile, cutiile și clemele de pe ușă.

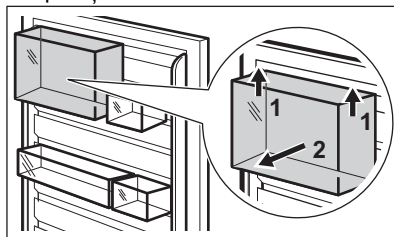

2. Scoateți șina superioară apucând-o și ridicând-o din partea centrală.

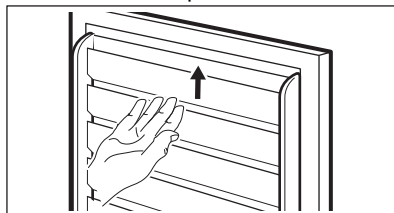

3. Glisați în sus celelalte ghidaje pentru a le scoate (acestea sunt dintr-o singură bucată).

Puneți la loc toate echipamentele de pe ușă în ordine inversă.

6.6 Perioada de nefuncționare

Atunci când aparatul nu este utilizat pentru o perioadă îndelungată, luați următoarele măsuri de precauție:

1. Deconectați aparatul de la sursa de alimentare electrică.
2. Scoateți toate alimentele.
3. Curățați aparatul și toate accesoriile.
4. Lăsați ușile deschise pentru a preveni mirosurile neplăcute.

7. DEPANARE

AVERTISMENT!

Consultați capitolele privind Siguranța.

7.1 Ce trebuie făcut dacă...

Problemă	Cauză posibilă	Soluție
Aparatul nu funcționează.	Aparatul este oprit.	Pornește aparatul.
	Ștecherul nu este introdus corect în priză.	Introdu ștecherul corect în priză.
	Nu există tensiune în priză.	Introdu un alt aparat în priza respectivă. Contactează un electrician calificat.
Aparatul scoate zgomote.	Aparatul nu este susținut corect.	Verificați dacă aparatul este stabil.
Este activată alarma sonoră sau vizuală.	Dulapul a fost pornit recent.	Consultați „Alarmă pentru temperatură ridicată” sau „Alarmă ușă deschisă”.
	Temperatura din aparat este prea ridicată.	Consultați „Alarmă pentru temperatură ridicată” sau „Alarmă ușă deschisă”.
	Ușa a rămas deschisă.	Închide bine ușa.
Compresorul funcționează continuu.	Temperatura nu este setată corect.	Consultați capitolul „Panou de comandă”.
	Prea multe alimente sunt introduse în același timp.	Așteaptă câteva ore și apoi verifică din nou temperatura.
	Temperatura camerei este prea ridicată.	Consultați capitolul „Instalarea”.
	Alimentele introduse în aparat sunt prea calde.	Permiteți alimentelor să se răcească la temperatura camerei înainte de a le depozita.
	Ușa nu este închisă corect.	Consultați secțiunea „Închideți ușa”.
	Funcția Boost este activată.	Consultați secțiunea „Funcția Boost”.
Compresorul nu pornește imediat după apăsarea „Boost” sau după schimbarea temperaturii.	Compresorul pornește după o perioadă de timp.	Acest lucru este normal, nu s-a produs nicio eroare.
Ușa este descentrată sau se lovește de grătarul de ventilație.	Aparatul nu este adus la nivel.	Consultați instrucțiunile de instalare.
Ușa nu se deschide ușor.	Ai încercat să redeschizi ușa imediat după ce a fost închisă.	Așteptați câteva secunde înainte de a închide și re-deschide ușa.
Becul nu funcționează.	Becul se află în modul așteptare.	Închide și deschide ușa.

Problemă	Cauză posibilă	Soluție
	Becul este defect.	Contactați Centrul de service autorizat.
Există prea multă gheață.	Ușa nu este închisă corect.	Consultați secțiunea „Închideți ușa”.
	Garnitura este deformată sau murdară.	Consultați secțiunea „Închideți ușa”.
	Alimentele nu sunt ambalate corect.	Împachetați alimentele în mod corespunzător.
	Temperatura nu este setată corect.	Consultați capitolul „Panou de comandă”.
	Aparatul este plin și este setat la temperatura cea mai mică.	Setează o temperatură mai ridicată. Consultați capitolul „Panou de comandă”.
	Temperatura setată în aparat este prea mică și temperatura ambientală este prea ridicată.	Setează o temperatură mai ridicată. Consultați capitolul „Panou de comandă”.
Pe placa din spate a frigiderului curge apă.	În timpul procesului de dezghețare automată, gheața se topește pe placa din spate.	Acest lucru este normal.
Există prea multă apă condensată în interiorul frigiderului.	Ușa a fost deschisă prea frecvent.	Deschideți ușa doar atunci când este necesar.
	Ușa nu a fost închisă complet.	Asigură-te că ușa este complet închisă.
	Alimentele depozitate nu sunt ambalate.	Împachetează alimentele în ambalaje adecvate înainte de a le depozita în aparat.
	Este normal ca în timpul verii și toamnei să se formeze mai mult condens din cauza creșterii umidității aerului și a alimentelor. Frigiderul nu produce umezeală. După această perioadă, umiditatea din frigider scade de una singură.	Vara și toamna, setați temperatura mai ridicată în frigider (aprox. 6-7 °C).
Există picături de apă pe rafturile de sticlă.	Există prea multă umezeală în frigider.	Ștergeți rafturile de sticlă cu o lavetă pentru a îndepărta picăturile de apă.
Apa curge pe podea.	Orificiul pentru apa rezultată de la decongelare nu este conectat la țâvița de evaporare de deasupra compresorului.	Fixați orificiul de drenare a apei rezultate din topire în țâvița de evaporare.
Temperatura nu poate fi setată.	Boost Funcția este activată.	Dezactivați manual Boost funcția sau așteptați până când se dezactivează automat. Consultați secțiunea „Funcția Boost”.
Temperatura din aparat este prea scăzută/prea ridicată.	Temperatura nu este setată corect.	Setează o temperatură mai ridicată/mai scăzută.
	Ușa nu este închisă corect.	Consultă secțiunea „Închideți ușa”.

Problemă	Cauză posibilă	Soluție
	Alimentele sunt prea fierbinți.	Lăsați alimentele să se răcească înainte de depozitare.
	Prea multe alimente sunt depozitate în același timp.	Depozitează mai puține alimente în același timp.
	Ușa a fost deschisă des.	Deschide ușa numai dacă este necesar.
	Funcția Boost este activată.	Consultă secțiunea „Funcția Boost”.
	Aerul rece nu circulă în aparat.	Asigură circulația aerului rece în aparat. Consultă capitolul „Sfaturi utile”.
Al cincilea indicator de temperatură clipește.	Problemă de comunicare.	Contactați Centrul de service autorizat Sistemul de răcire va menține în continuare alimentele reci, dar reglarea temperaturii nu va fi posibilă.
Primul sau al doilea indicator de temperatură clipește.	Problemă la senzorul de temperatură.	Contactați Centrul de service autorizat Sistemul de răcire va menține în continuare alimentele reci, dar reglarea temperaturii nu va fi posibilă.



Dacă problema persistă, contactați Centrul de service autorizat.

7.2 Înlocuirea becului

Pentru înlocuirea becului, contactați Centrul de service autorizat.

7.3 Închideți ușa

1. Curățați garniturile ușii.
2. Pentru a regla ușa, consultați instrucțiunile de instalare.
3. Pentru a înlocui garniturile defecte ale ușii, contactați Centrul de service autorizat.

8. DATE TEHNICE

Informațiile tehnice sunt specificate pe plăcuța cu date tehnice aflată pe partea internă a aparatului și pe eticheta energetică.

Codul QR de pe eticheta energetică furnizată împreună cu aparatul oferă un link web către informațiile referitoare la performanța aparatului aflate în baza de date EPREL UE. Păstrați eticheta energetică pentru referință împreună cu manualul utilizatorului și toate celelalte documente furnizate împreună cu acest aparat.

Aceleași informații pot fi găsite în EPREL folosind linkul <https://eprel.ec.europa.eu> împreună cu numele modelului și numărul de produs pe care le găsiți pe plăcuța cu date tehnice a aparatului.

Consultați linkul www.theenergylabel.eu pentru informații detaliate despre eticheta energetică.

9. INFORMAȚII PENTRU INSTITUȚILE DE TESTARE

Instalarea și pregătirea aparatului pentru orice verificare EcoDesign se va face în

conformitate cu EN 62552 (EU). Cerințele privind ventilația, dimensiunile locașului și

distanțele minime pentru spate trebuie să fie cele menționate în acest manual de utilizare în „Instalarea”. Contactați producătorul pentru

orice alte informații suplimentare, inclusiv pentru planurile de încărcare.

10. INFORMAȚII PRIVIND MEDIUL

Reciclați materialele marcate cu simbolul . Pentru a recicla ambalajele, acestea trebuie puse în containerele corespunzătoare. Ajuțați la protejarea mediului înconjurător și a sănătății umane reciclând deșeurile de aparate electrice și electronice. Nu aruncați

aparatele marcate cu simbolul  împreună cu deșeurile menajere. Returnați produsul la unitatea locală de reciclare sau contactați administrația locală.

electrolux.com

