

LNT5ME32U1

-
- EE** Sűgavkűlm – Kűlmik
 - LT** Šaldytuvas – Šaldiklis
 - LV** Ledusskapis - Saldētava
 - BG** Хладилник - Фризер
 - HU** Fagyasztó - Hűtőszekrény

-
- Kasutusjuhend
 - Naudojimo Instrukcija
 - Lietošanas Pamācība
 - Инструкции за Употреба
 - Felhasználói kézikönyv

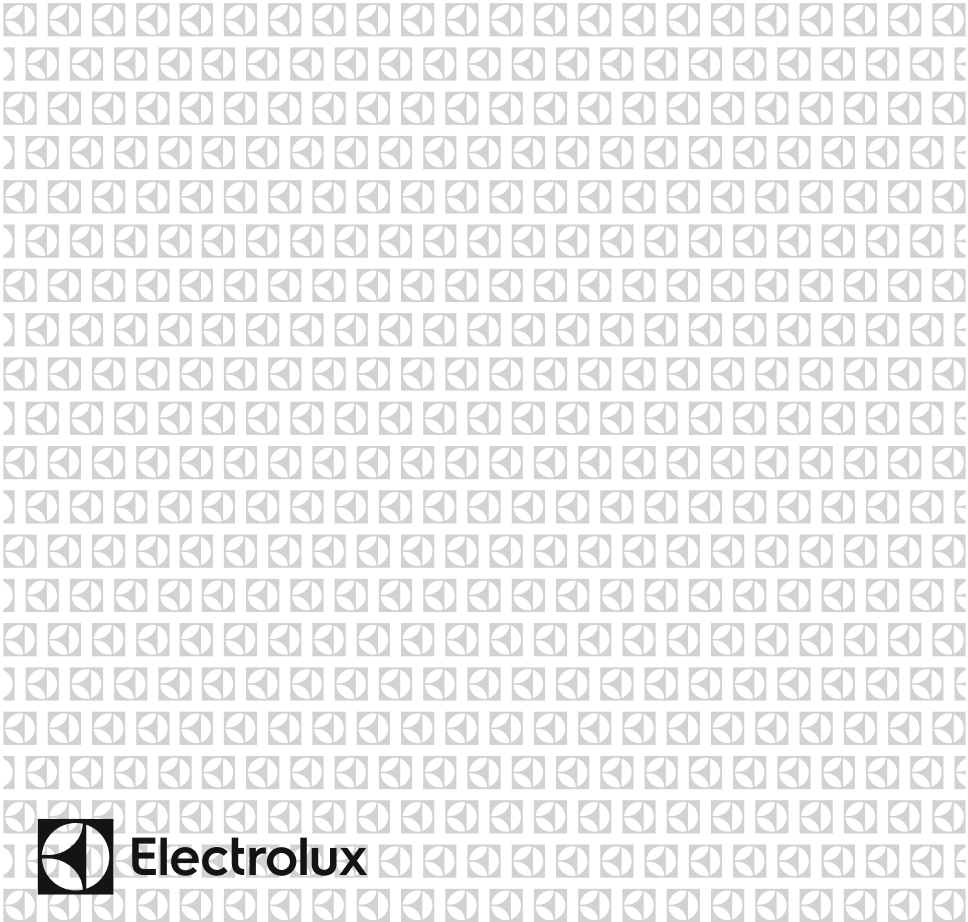

Electrolux



EE	TULEKAHJU	Hoiatus! Tuleohtlik / tuleohtlikud materjalid
----	-----------	---

REGISTER

ENNE SEADME KASUTAMIST	5
Üldised hoiatused	5
Vanad ja mittetöötavad külmikud	9
Ohutuse hoiatused	9
Külmiku paigaldamine ja kasutamine	10
Enne Kui Alustate Oma Külmiku Kasutamist.....	10
Mõõtmel	11
ERINEVAD FUNKTSIOONID JA VÕIMALUSED	12
Teave uue põlvkonna jahutustehnoloogia kohta	12
Kuva ja juhtpaneel	12
Külmiku kasutamine	12
Kõrge temperatuuri alarm	12
Sügavkülmiku temperatuuriseaded	13
Jahutuskambri temperatuuriseaded	13
Maksimumkülmutuse režiim	13
Lahtise ukse häire funktsioon	14
Hoiatused temperatuuri seadmise kohta	15
Lisaseadmed	16
Jääkuubikuvorm	16
Sügavkülmikukast	16
Eriti jahe kamber	16
Niiskuskontroller	17
TOIDU PAIGUTAMINE KÜLMIKUS	18
Külmik	18
Sügavkülmik	18
PUHASTAMINE JA HOOLDUS	22
Sulatamine	22
TARNE JA ÜMBERPAIGUTAMINE	23
Ukse ümberpaigutamine	23
ENNE TEENINDUSSE HELISTAMIST	23
Energia säästmise nõuanded	27
SEADME JA KAMBRITE OSAD	28
TEHNILISED ANDMED	29
TEAVE KATSEASUTUSTELE	29

MÕTLEME TEIE PEALE

Täname, et ostsite Electroluxi seadme. Olete valinud endale toote, mis kestab aastakümneid, pakkudes professionaalset kogemust ja innovatsiooni. Geniaalne ja stiilne, disainitud teile mõeldes. Seda seadet kasutades võite olla kindel, et saavutate alati suurepärased tulemused.

Tere tulemast Electroluxi.

Külastage meie veebilehte:



Kasutusnõuandeid, brošüüre, veaotsingu ning teavet teeninduse ja remondi kohta leiate aadressilt:

www.electrolux.com/support



Parema teeninduse saamiseks registreerige oma toode:

www.registerelectrolux.com



Tarvikuid, kulu- ja varuosi saate oma seadmele osta aadressil:

www.electrolux.com/shop

KLIENDITEENINDUS

Kasutage alati originaalvaruosi.

Enne meie volitatud teeninduskeskusesse pöördumist veenduge, et teil on käepärast järgmised andmed: mudel, PNC, seerianumber.

Selle teabe leiate andmeplaadilt.

 Hoiatus / Tähelepanu - ohutusala teave

 Üldteave ja nõuanded

 Keskkonnateave

Siintoodud teavet võidakse ilma etteteatamiseta muuta.

PEATÜKK - 1. ENNE SEADME KASUTAMIST

Üldised hoiatused

Palun lugege enne seadme paigaldamist ja kasutamist hoolikalt seadme kasutusjuhendit. Meie ettevõtte ei vastuta kahjude eest, mis võivad tekkida seadme vale kasutamise korral.

Järgige kõiki seadmel ja kasutusjuhendis toodud juhiseid ning hoidke kasutusjuhend kindlas kohas, et lahendada tulevikus ettetulevaid probleeme.

See seade ei ole mõeldud kasutamiseks integreeritava seadmena. Kui paigaldamisel ettenähtud ventilatsiooninõudeid ei järgita, töötab seade küll õigesti, kuid energiatarbimine võib olla kergelt suurem.

! **HOIATUS:** Hoidke seadme korpuses asuvad ja sisseehitatud ventilatsiooniavad vabad kõikidest takistustest.

! **HOIATUS:** Ärge kasutage külmutusprotsessi kiirendamiseks mehhaanilisi- või muid seadmeid, mis ei ole tootja poolt soovitatud.

! **HOIATUS:** Ärge kasutage elektrilisi seadmeid toidusäilitusseksioonides

välja arvatud juhul, kui neid ei ole soovitanud seadme tootja.

! **HOIATUS:** Ärge kahjustage külmutusagensi tsirkulatsiooni.

! **HOIATUS:** Seadme paigaldamisel veenduge, et toitejuhe ei jääks kuskile kinni ega saaks kahjustada.

! **HOIATUS:** Ärge jätke mitme pesaga pikendusjuhtmeid ega muid toiteallikaid seadme taha.

! **HOIATUS:** Seadme ebastabiilsusest tingitud ohtude vältimiseks, tuleb see paigaldada vastavalt juhiste.

! Kui teie seade kasutab külmutusagensi R600 – infot saate vaadata oma külmiku infokleebiselt – peate transportimisel ja monteerimisel väga ettevaatlikult talitama, et mitte vigastada

külmutuselemente. Kuigi R600a on keskkonnasõbralik ja naturaalne gaas, on tegu plahvatusohtliku gaasiga ja vigastatud ning lekkiva külmutusseadmega külmik tuleb koheselt eemaldada lahtise tule või kütteseadmete juurest ja ruum tuleb koheselt hoolikalt ventileerida.

- Hoidke kõik pakendid lastele kättesaamatus kohas ja kõrvaldage nõuetekohaselt.
- Transportimise ja paigaldamise käigus ei tohi kahjustada külmaine kompressorit.
- Ärge hoidke seadmes plahvatavaid aineid näiteks süttiva sisuga aerosooli pudeleid .
- See seade on ette nähtud ainult toiduainete ja jookide säilitamiseks.
- See seade on ette nähtud koduseks kasutamiseks siseruumides ühele perele.
- Seda seadet võib kasutada büroodes, hotellitubades, hommikusöögiga kodumajutuse tubades, turismitaludes jms majutusasutustes, kus selle kasutamine ei ületa (keskmise) koduse kasutamise tasemeid.
- Kui kontakt ei vasta külmiku pistikule, peab selle vahetama tootja esindaja või kvalifitseeritud töötaja, et vältida võimalikke ohte.
- Seade ei ole mõeldud kasutamiseks piiratud füüsiliste, sensorsete või vaimsete võimetega või väheste teadmiste ja oskustega isikutele (k.a. lapsed) välja arvatud juhul, kui nende turvalisuse eest vastutav isik on neid piisavalt seadme kasutamise osas instrueerinud Lastele tuleb teha selgeks, et nad ei tohi antud seadmega mängida.
- Külmiku toitejuhtmega on ühendatud spetsiaalse maandusega pistik. Pistikuga koos tuleb kasutada spetsiaalse maandusega pesa voolutugevusega 16 amprit või 10 amprit olenevalt riigist, kus toode müügil on. Kui selline pistikupesa puudub, siis laske see paigaldada volitatud elektrikul.

- Seade ei ole mõeldud kasutamiseks üle kaheksa aastatele lastele ja piiratud füüsiliste, sensorsete või vaimsete võimetega või väheste teadmiste ja oskustega isikutele (k.a. lapsed) ainult juhul, kui nende turvalisuse eest vastutav isik on neid piisavalt seadme kasutamise osas instrueerinud ning nad teadvustavad kõiki seadme kasutamisega kaasnevaid ohte. Lapsed ei tohi seadmes mängida. Puhastust ja hooldust ei tohi lapsed teostada ilma järelevalveta.
- 3-8-aastased lapsed tohivad toiduaineid seadmesse panna ja neid sealt välja võtta. Lapsed ei tohiks seadet puhastada ega hooldada. Hoidke alla 3-aastased lapsed seadmest eemal. 3-8-aastased lapsed tohivad seadet kasutada ainult täiskasvanu järelevalve all. 8-14-aastased lapsed ja puudega isikud tohivad seadet kasutada ainult juhul, kui nad teevad seda nende ohutuse eest vastutava isiku järelevalve all või juhendamisel. Sügava puudega isikud ei tohiks seadet ilma järelevalveta kasutada.
- Kui toitejuhe on kahjustatud, peab selle asendama valmistaja, valmistaja teenindusesindaja või muu kvalifitseeritud töötaja, et vältida ohtlikke olukordi.
- See seade ei ole ette nähtud kasutamiseks kõrgusel üle 2000 m.

Toidu riknemise vältimiseks järgige järgmisi juhiseid:

- Seadme ukse pikemaks ajaks lahti jätmisel võib temperatuur selle sees oluliselt tõusta.
- Puhastage toiduainetega kokkupuutuvaid pindu ja äravooluavasid regulaarselt.
- Hoidke toorest liha ja kala sobivates anumates, nii et need ei puutuks muude toiduainetega kokku ning et nende vedelik ei tilguks teistele toiduainetele.
- Kahetärni sügavkülmutatud toiduainete sahtlid sobivad

eelnevalt sügavkülmutatud toiduainete hoidmiseks, jäätise hoidmiseks või valmistamiseks ja jääkuubikute tegemiseks.

- Ühe-, kahe- ja kolmetärni sahtlid ei sobi värskete toiduainete sügavkülmutamiseks.
- Kui seadmesse pikemat aega toiduaineid ei panda, lülitage see välja, sulatage, puhastage, laske kuivada ja jätke seadme üks lahti, et seadmesse ei tekiks hallitust.

Hooldus

- Seadme parandamiseks võtke ühendust volitatud hoolduskeskusega. Kasutage ainult originaalvaruosi.
- Pange tähele, et kui parandate seadet ise või kasutate mitteprofessionaalset remonditeenust, võib see põhjustada ohtu ja tühistada garantii.
- Järgmised varuosad on saadaval kuni seitse aastat pärast mudeli tootmise lõpetamist: termostaadid, temperatuuriandurid, trükkplaadid, valgusallikad, uksekäepidemed, uksehinged, alused ja korvid.
- Pange tähele, et mõned neist varuosadest on saadaval ainult professionaalsetele remonditöökodadele ja et mõned varuosad ei ole kõigi mudelite jaoks saadaval.
- Uksetihendid on saadaval kuni 10 aastat pärast mudeli tootmise lõpetamist.

Vanad ja mittetöötavad külmikud

- Kui teie vana külmik on varustatud lukuga, purustage või eemaldage see enne seadme kõrvaldamist, kuna lapsed võivad sattuda külmikusse lõksu ja põhjustada selliselt õnnetuse.



- Vanad külmikud ja sügavkülmad sisaldavad isolatsioonimaterjale ja külmutusagens CFCd. Seega pidage silmas, et te ei kahjustaks vana külmikut kasutusest eemaldades loodust.

Küsi kohalikul omavalitsuselt lisateavet WEEE hävitamise osas taaskasutamise, korduskasutamise jne. eesmärgil.

Märkused:

- Antud seade on mõeldud kasutamiseks kodumajapidamistes, ainult siseruumides ja kindlal määratud eesmärgil. Seade ei sobi kommerts- või ühiskasutuseks. Selline kasutus viib seadme garantii katkemiseni ja meie ettevõtte ei ole tekkida võivate kahjude eest vastutav.
- Antud seade on mõeldud kasutamiseks siseruumides ja sobib ainult toidu jahutamiseks ja hoidmiseks. Seade ei sobi kommerts- või ühiskasutuseks ja/või mittetoiduainete hoiustamiseks. Vastasel juhul ei võta meie ettevõtte vastutust tekkida võivate kahjude eest.

Ohutuse hoiatused

- Ärge kasutage pikendusjuhtmeid või mitmikpesasid.
- Ärge ühendage kahjustatud, katkistesse või vanadesse pistikutesse.
- Ärge tirige, painutage või kahjustage juhet.



- Ärge kasutage pistiku üleminekuid.
- Seade on mõeldud kasutamiseks täiskasvanute poolt, ärge lubage lastel seadmega mängida või rippuda üle ukse.
- Elektrilöögi vältimiseks ärge sisestage või tõmmake pistikut kontaktist välja märgade kätega!
- Ärge pange sügavkülmikusse klaaspudeleid või joogipurke. Pudelid või purgid võivad lõhkeda.
- Oma ohutuse tagamiseks ärge pange külmikusse plahvatus- või tuleohtlikke materjale. Pange suurema alkoholisisaldusega joogid sügavkülmikusse vertikaalselt ja korrektselt suletult.
- Kui võtate külmikus valmistatud jääd, siis ärge puudutage seda, kuna jää võib põhjustada külmakahjustusi ja/või löikeid.
- Ärge katsuge külmunud toite märgade kätega! Ärge sööge jäätist ja jääkuubikuid vahetult peale sügavkülmikut välja võtmist!
- Ärge taaskülmutage juba sulanud toiduaineid. SSee võib põhjustada tervise probleeme näiteks toidumürgitust..

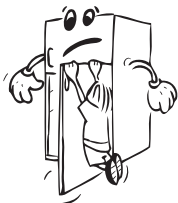

- Ärge katke külmikut ega selle pealset riidega. See mõjutab teie külmiku töö tulemuslikkust.
- Transportimise ajaks kinnitage kõik külmikus olevad lisatarvikud, et vältida nende kahjustumist.



Külmiku paigaldamine ja kasutamine

Enne külmiku kasutusele võttu peate pöörama tähelepanu järgnevatele punktidele:

- Operating voltage for your fridge is 220-240 V at 50Hz.
- Külmiku toitejuhe on varustatud maandatud kaitsmega. Pistikut tohib kasutada maandatud pistikus millel on minimaalselt 16 A kaitse. Kui teil ei ole sellele vastavat pistikut, laske see kvalifitseeritud elektrikul paigaldada.
- Tootja ei vastuta kahjustuste eest, mis tekivad toote maandamata kasutamisel.
- Asetage seade kohta, kus ta ei oleks kokkupuutes otsese päikesevalgusega.
- Seadme peab olema vähemalt 50 cm eemal ahjust, pliidist ja muudest otsese soojuse allikatest ja vähemalt 5 cm kaugusel elektrilisest ahjust.
- Seadet ei tohi kasutada välitingimustes või jätta vihma kätte.
- Seadme jaoks vajaliku ülemise ruumi saab välja arvutada peatükis Mõõtmed toodud mõõtmete põhjal
- Reguleeritavad esijalad tuleb stabiliseerida sobivale kõrgusele, et külmik töötaks stabiilsel pinnal õigesti. Jalgu saate reguleerida keerates neid päripäeva (või vastupidises suunas). Seda tuleb teha enne toidu külmikusse paigutamist.
- Enne külmiku kasutamist pühkige kõik osad üle sooja veega millesse on lisatud teelusikatäis soodat, loputage ja kuivatage. Peale puhastamist pange kõik osad tagasi.
- Paigaldage plastikust kaugushoidik mustade ribidega tagaküljele, keerates seda 90° (nagu on näidatud joonisel), et kondensaatori ribad ei puutuks vastu seina.
- Kui asetate seadme vastu seina, et vabalt seisvana paigaldada, siis paigaldage ka tagumised vahedetailid. Nii tagate maksimaalse võimaliku vahemaa.

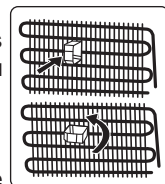

Enne Kui Alustate Oma Külmiku Kasutamist

- Kui seadet kasutatakse esmakordselt või peale transportimist, hoidke külmikut püstises asendis 3 tundi ja seejärel ühendage vooluvõrguga, et tagada efektiivne töö. Vastasel juhul võite kahjustada kompressorit.
- Esmakordsel kasutamisel võib külmikus olla spetsiifiline lõhn, lõhn kaob kui külmik hakkab jahutama.

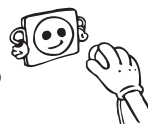

Sisevalgustus

 **HOIATUS!**
Elektrilöögi oht.

- Toote sees olevad lambid ja varulambid on müügil eraldi. Need lambid on mõeldud taluma kodumasinade äärmuslikke füüsilikali tingimusi (nagu temperatuur, vibratsioon, niiskus) või on mõeldud edastama teavet seadme tööoleku kohta. Need lambid ei ole mõeldud kasutamiseks muude seadmetega ega sobi ruumide valgustamiseks.

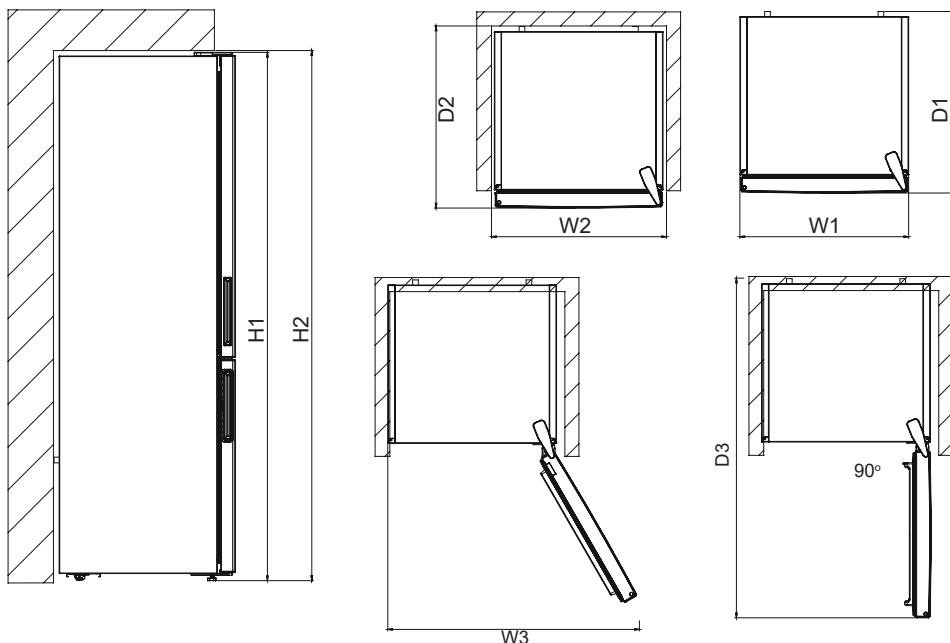
Mõõtmed

Üldmõõtmed ¹		
H1*	mm	1860
W1	mm	595
D1	mm	650

¹ seadme kõrgus, laius ja sügavus ilma käepidemega

*Kaasa arvatud ülemise hinge kõrgus (10 mm).

Kasutamiseks vajalik ruum ²		
H2	mm	1900
W2	mm	600
D2	mm	718

² seadme kõrgus, laius ja sügavus koos käepidemega, lisaks jahutusõhu vabaks ringlemiseks vajalik ruum

Üldine kasutamiseks vajalik ruum ³		
W3	mm	917
D3	mm	1158

³ seadme kõrgus, laius ja sügavus koos käepidemega, lisaks jahutusõhu vabaks ringlemiseks vajalik ruum, lisaks ukse miinimumnurga all avamiseks vajalik ruum, mis võimaldab kogu sisseseade välja võtta

PEATÜKK -2. ERINEVAD FUNKTSIOONID JA VÕIMALUSED

Teave uue põlvkonna jahutustehnoloogia kohta

Uue põlvkonna jahutustehnoloogiaga sügavkülmikuga külmikutel on staatiliste sügavkülmikuga külmikutega võrreldes erinev töösüsteem. Tavaliste sügavkülmikuga külmikute puhul muutuvad sügavkülmikusse sisenev õhk ja toidust eralduv niiskus sügavkülmikus jääks. Sellise jää sulatamiseks tuleb külmik vooluvõrgust lahutada. Sulatamise ajal toidu jahedana hoidmiseks tuleb toit selleks ajaks kusagile mujale hoiustada ja kasutaja peab sügavkülmikust eemaldama sinna kogunenud jää ja härmatise.

Uue põlvkonna jahutustehnoloogiaga sügavkülmikute puhul on olukord täiesti teine. Ventilatori abil puhutakse külm ja kuiv õhk läbi sügavkülmikusektsiooni. Külma õhu laialipuhumise tulemusena külmuvad toiduained, ka riulite vahel asuvates kohtades, ühtlaselt ja korralikult. Mingit jääd aga ei teki.

Tavakülmiku konfiguratsioon on sügavkülmikuga peaaegu samasugune. Külmiku ülaosas asuvast ventilatorist lähtuv õhk jahutatakse läbi õhukanali taga asuva vahe. Samal ajal puhutakse õhku läbi õhukanalis asuvate avade, mis tagab tavakülmiku eduka jahutamise. Õhukanali avad on mõeldud sektsioonis õhu ühtlaseks jaotamiseks.

Kuna sügavkülmiku ja tavakülmiku vahel õhu liikumist ei toimu, siis ka lõhnad ei segune.

Selle tulemusena on teie uue põlvkonna jahutustehnoloogiaga külmikut lihtne kasutada ja ta pakub teile palju kasulikku mahtu ja meeldivat disaini.

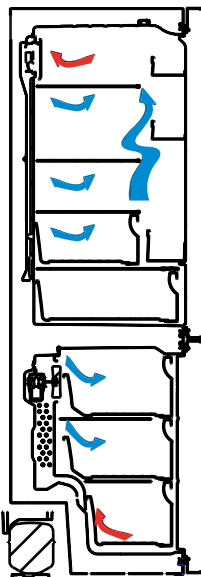

Kuva ja juhtpaneel

Juhtpaneeli kasutamine

1. Võimaldab seadistada sügavkülmikut.
2. Võimaldab seadistada jahutuskambrit.
3. Sügavkülmiku väärtuse määramise kuva.
4. Jahutuskambri väärtuse määramise kuva.
5. Maksimumkülmutuse sümbol.
6. Alarmi sümbol.

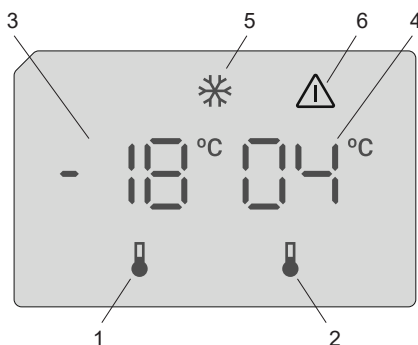

Külmiku kasutamine.

Kõrge temperatuuri alarm



Kui ühendate seadme esimest korda vooluvõrku, hakkab helisignaali tööle.

Sügavkülmasektsioon

Helisignaali hakkab tööle, kui temperatuur seadmes on liiga kõrge.

Häiresignaali ajal:

- ekraanil kuvatakse vilkuv E09 veakood,
- alarmi indikaator vilgub,

- käivitub helisignaal.

Alarmi väljalülitamine

- Alarmi välja lülitamiseks vajutage suvalist klahvi juhtpaneelil. Ekraanile ilmub sektsiooni saavutatud maksimaalne temperatuur ja seejärel asendatakse see seatud temperatuuriga. Alarmi indikaator vilgub kuni temperatuuri taastumiseni.
- Alarmi helisignaal lülitub automaatselt välja 1 tunni pärast. Alarmi indikaator vilgub ja veakood jääb ekraanile.
- Kui seade saavutab taas seatud temperatuuri, lülitub alarm välja ja taastatakse tavaline ekraan. Veenduge, et seadmes olevad toiduained pole riknenud ega sulanud. Kui on, siis vaadake jaotist "Sulatamine".



Iga sektsiooni temperatuuri seadmiseks vaadake jaotist "Temperatuuri reguleerimine".

Kui olete külmiku vooluvõrku ühendanud, kuvatakse kõiki sümboleid 2 sekundi jooksul ja algseks temperatuuriväärtuseks on sügavkülmiku näidikul $-18\text{ }^{\circ}\text{C}$ ning külmiku näidikul $+4\text{ }^{\circ}\text{C}$

Valgustus (kui on saadaval)

Kui toode on esimest korda vooluvõrku ühendatud, võivad sisetuled avanemistestide tõttu sisse lülituda 1-minutilise hilinemisega..

Sügavkülmiku temperatuuriseaded

- Esialgne jahedama seadistuse näidiku temperatuuriväärtus on $-18\text{ }^{\circ}\text{C}$.
- Vajutage üks kord sügavkülmiku seadistamisnuppu.
Selle nupu esmakordsel vajutamisel hakkab viimati seadistatud väärtus ekraanil vilkuma.
- Iga kord, kui vajutate seda nuppu, väheneb temperatuur vastavalt.
- Kui jätkate sama nupu vajutamist, alustatakse uuesti väärtusest $-16\text{ }^{\circ}\text{C}$.

Jahutuskambri temperatuuriseaded

- Jahutuskambri seadistuse näidiku algne temperatuuriväärtus on $+4\text{ }^{\circ}\text{C}$.
- Vajutage üks kord jahutuskambri nuppu.
- Iga kord, kui vajutate seda nuppu, väheneb temperatuur vastavalt.
- Kui jätkate sama nupu vajutamist, alustatakse uuesti väärtusest $+8\text{ }^{\circ}\text{C}$.



Maksimumkülmutuse režiim

Otstarve

- Suure toidukoguse külmutamine, mis ei mahu kiirkülmutusriiulile.
- Valmistatud toidu külmutamine.
- Värske toidu kiire külmutamine värskuse säilitamiseks.

Kuidas kasutada

Maksimumkülmutuse režiimi lubamiseks vajutage ja hoidke 3 sekundit külmutuskambri temperatuuri seadistamise nuppu. Kui maksimumkülmutuse režiim on valitud, süttib näidikul maksimumkülmutuse sümbol ja kostub režiimi sisselülitamist kinnitav helisignaal.



Maksimumkülmutuse režiimi ajal

- Jahutuskambri temperatuuri saab reguleerida. Sellisel juhul jääb maksimumkülmutuse režiim sisse.

- Maksimumkülmutuse režiimi saab tühistada samamoodi nagu see valiti.

Märkused

- 24 tunni jooksul külmutatavate värskete toiduainete maksimaalne kogus (kilogrammides) on toodud seadme andmesildil.
- Seadme maksimaalse külmutusjõudluse tagamiseks seadke külmutuskamber maksimumkülmutuse režiimile 3 tundi enne toiduainete külmutuskambrisse panemist.



Maksimum külmutuse režiim lülitub automaatselt välja 24 tunni pärast olenevalt keskkonnatemperatuurist või kui sügavkülmuksu temperatuur on piisavalt madal.

Lahtise ukse häire funktsioon

Kui külmuksu uks jäetakse lahti kauem kui kaheks minutiks, kostab helisignaali.

Külmutus- ja jahutuskambri temperatuuri soovitatud seadistused

Külmutuskamber	Jahutuskamber	Märkused
-18 °C	4 °C	Regulaarseks kasutamiseks ja parimate tulemuste saavutamiseks.
-20 °C, -22 °C või -24 °C	4 °C	Soovitatakse, kui keskkonnatemperatuur ületab 30 °C.
Maksimumkülmutuse režiim	4 °C	Seda tuleb kasutada, kui soovite külmutada toidu lühikese aja jooksul.
-18 °C, -20 °C, -22 °C või -24 °C	2 °C	Neid temperatuuriseadistusi tuleb kasutada, kui keskkonnatemperatuur on kõrge või kui leiata, et jahutuskamber ei ole ukse sagedase avamise tõttu piisavalt jahe.

Hoiatused temperatuuri seadmise kohta

- Efektiivsuse tagamiseks ei ole soovitatav kasutada külmikut jahedamas keskkonnas kui 10°C.
- Temperatuuri seaded tuleb teha sõltuvalt ukse avamise sagedusest ja külmikus hoitava toidu kogusest.
- Enne toimingu lõpetamist ärge asuge tegema uut seadistust
- Peale pistikusse ühendamist peab sõltuvalt ümbritsevast temperatuurist külmik täieliku jahtumiseni töötama kuni 24 tundi ilma segamata. Ärge avage külmiku uksi liiga sageli ega asetage sellel perioodil külmikusse liiga palju toitu.
- Kompressori kahjustuste vältimiseks rakendub 5 minutiline viivitus funktsioon, kui te tõmbate külmiku pistikust välja või kui tekib elektrikatkestus. Külmik hakkab uuesti normaalselt tööle peale 5 minuti möödumist.
- Din kyl är tillverkad för att klara de omgivande temperaturer som anges som standardvärden i överensstämmelse med den klimatklass som anges på säkerhetsetiketten. Me ei soovita kasutada külmikut soovitatud temperatuuri väärtusest väljaspool, kuna sellega langeb jahutuse efektiivsus.

Kliimaklass	Tähendus	Ümbritsev temperatuur
T	Troopiline	See külmutusseade on mõeldud kasutamiseks ümbritseva keskkonna temperatuuridel vahemikus 16 °C kuni 43 °C.
ST	Subtroopiline	See külmutusseade on mõeldud kasutamiseks ümbritseva keskkonna temperatuuridel vahemikus 16 °C kuni 38 °C.
N	Temperatuur	See külmutusseade on mõeldud kasutamiseks ümbritseva keskkonna temperatuuridel vahemikus 16 °C kuni 32 °C.
SN	Laiendatud temperatuur	See külmutusseade on mõeldud kasutamiseks ümbritseva keskkonna temperatuuridel vahemikus 10 °C kuni 32 °C.

See seade on ette nähtud kasutamiseks siseruumis, mille temperatuur on vahemikus 10°C kuni 43°C. Nõuetekohane töötamine on tagatud ainult selles ettenähtud temperatuurivahemikus.

Lisaseadmed

Jääkuubikuvorm

- Täitke jääkuubikuvorm veega ja paigutage külmutuskambrisse.
- Pärast vee täielikku jäätumist võib jää kättesaamiseks vormi painutada, nagu on näidatud järgnevas.

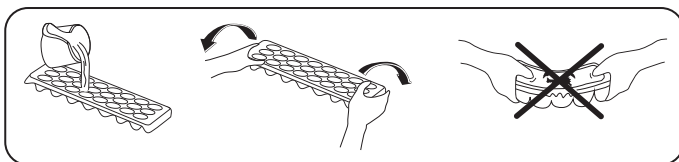

Sügavkülmikukast

Sügavkülmikukast on mõeldud sellise toidu säilitamiseks, millele on vaja hõlpsamat juurdepääsu.

Sügavkülmikukasti eemaldamine.

- Tõmmake kast nii palju kui võimalik välja.
- Tõmmake kasti esiosa üles ja välja.

 Liugsektiooni lähtestamiseks korrake sama toimingut vastupidises järjestuses.

 **Märkus.** Sahtlit välja tõmmates hoidke alati sahtli käepidemest.

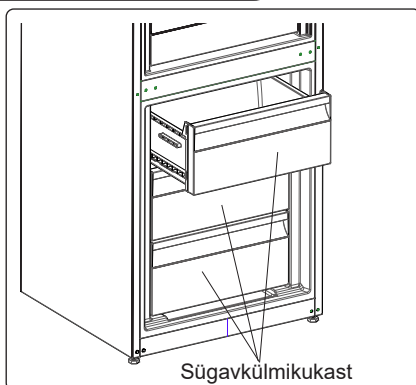

Eriti jahe kamber (teatud mudelid)

Ideaalne värske liha ja juustu maitse ning tekstuuri säilitamiseks. Väljatõmmatavas sahtlis on tänu külma õhu aktiivsele ringlusele ülejäänud külmikuga võrreldes madalam temperatuur.

Jahuti riuli eemaldamine

- Tõmmake jahuti riulit siinidel enda suunas.
- Eemaldamiseks tõmmake jahuti riul siinidelt üles.

 Kui jahuti riul on eemaldatud, võib see toetada kuni 20 kg koormust.

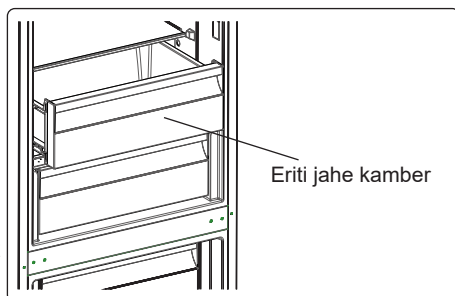

Niiskuskontroller (teatud mudelid)

Suletud asendis niiskuskontroller võimaldab värskaid köögi- ja puuvilju kauem säilitada.

Kui köögiviljakast on täiesti täis, tuleb kasti ees asuv värskuse skaala lahti teha. Sellisel moel juhitakse õhku ja niiskust köögiviljakastis ning pikendatakse säilivusaega.

Kui näete klaasriiulil kondensaati, tuleb niiskuskontrolli seada avatud asendisse.

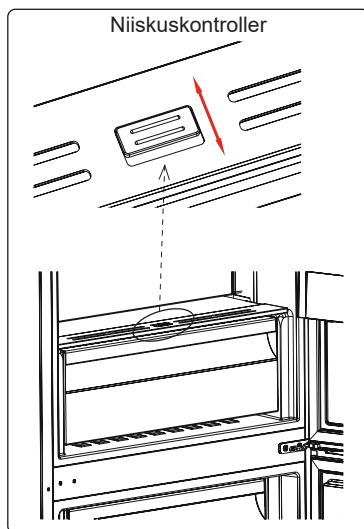

Visuaalsed ja tekstilised kirjeldused lisatavikute kohta võivad erineda sõltuvalt teie seadme mudelist.

PEATÜKK - 3. TOIDU PAIGUTAMINE KÜLMIKUS

Külmik

- Värskete toiduainete säilituskamber on see, millele on märgitud (andmesildil) .
- Niiskuse ja sellest tuleneva härmatise vältimiseks ärge pange külmikusse lahtises mahutis vedelikke. Härmatis tekib aurusti kõige külmematele osadele ja võib nõuda sagedasemat sulatamist.
- Külmikusse ei tohi panna sooja toitu. Soojal toidul tuleb lasta jahtuda toatemperatuurini. Toit tuleb paigutada külmikusse selliselt, et oleks tagatud piisav õhuringlus.
- Mitte miski ei tohi puutuda vastu seadme tagaseina, kuna see põhjustab härmatise teket ja esemed võivad tagaseina külge külmuda. Ärge avage külmiku ust liiga sageli.
- Paigutage liha ja kala (pakitud pakendisse või kilesse), mida kavatsete 1-2 päeva jooksul ära tarbida, külmiku kõige alumisse osasse (kõõgiviljakasti kohale) kuna see on kõige külmem piirkond ja tagab kõige paremad hoidmistingimused.



MÄRKUS. Energiakasutus on kõige tõhusam siis, kui sahtlid on seadme alumises osas ja riulid on ühtlaselt jaotatud. Uksekorvide asukoht ei mõjuta energiakulu.

- Puu- ja kõõgiviljad võib kõõgiviljakasti panna ilma pakendita.

Food	HHoiustamise aeg	Kuhu külmikus paigutada
Juurviljad ja puuviljad	1 nädal	Juurviljakorvis (ilma pakkimata)
Liha ja kala	2 kuni 3 päeva	Kaetud kilega ja kottides või lihakarbis (klaasriiulil)
Värske juust	3 kuni 4 päeva	Spetsiaalsel ukseriulil
Või ja margariin	1 nädal	Spetsiaalsel ukseriulil
Pudelis olevad tooted, piim ja jogurt	Kuni tootja poolt soovitatud säilivuse tähtajani	Spetsiaalsel ukseriulil
Munad	1 Kuu	Munariulil
Keedetud toidud	2 päeva	Kõik riulid

Sügavkülmik

- Külmutuskamber on see, millele on märgitud .
- Kasutage oma külmiku sügavkülmikusektiooni külmutatud toidu pikaaegseks säilitamiseks ja jää valmistamiseks.
- Ärge pange sügavkülmikusse külmutamiseks värskest pandud toitu juba külmunud toiduainete kõrvale.
- Külmutage toiduained (liha, hakkliha, kala jms) väiksemates portsjonites, mida suudaksite korraga ära tarbida.
- Ärge külmutage juba sulanud toitu enam uuesti. See võib kujutada ohtu teie tervisele seoses näiteks toidumürgistusega.
- Ärge asetage kuuma toidu sügavkülmikusse enne kui toit on täielikult maha jahtunud. Selle tulemusel võivad sügavkülmikus juba leiduvad külmunud toiduained rikneda.
- Külmutatud toiduaineid ostes veenduge, et need on sobivates tingimustes külmutatud ja et pakend on terve.

- Külmutatud toidu säilitamisel tuleb kindlasti järgida pakendil toodud hoiustamistingimusi. Kui pakendil juhised puuduvad, tuleb toit võimalikult peatselt ära tarbida.
- Kui külmutatud toidu pakendis on tekkinud niiskus või sel on ebameeldiv lõhn, võib toit olla olnud eelnevalt hoitud ebasoodsates tingimustes ja toit võib olla riknenud. Ärge seda tüüpi toiduaineid ostke!
- Külmutatud toidu hoiustamise kestus muutub vastavalt ümbritsevale temperatuurile, ukse avamise/sulgemise sagedusele, termostaadi seadistusele, toidu tüübile ja toidu ostmisajast sügavkülmikusse paigutamiseni möödunud ajale. Pidage alati kinni pakendil toodud juhistest ja ärge ületage märgitud pikimat säilitusaega.
- Pange tähele, et kui soovite äsja suletud sügavkülmiku ust avada, pole seda kerge teha. Tegemist on normaalse nähtusega! Pärast seisundite võrdsustumist on ust jälle võimalik kergelt avada.

Tähtis märkus.

- Külmutatud toiduaineid tuleb sulatamise järel valmistada värsketele toidule sarnaselt. Kui neid sulatamise järel ei valmistata, ei tohi neid MITTE MINGIL JUHUL uuesti külmutada.
- Valmistatud toitude leiduvad osad maitseained (aniis, basiilik, kress, vürtsisegud, ingver, küüsaug, sibul, sinep, tüümian, majoraan, must pipar jms) muutuvad ja omandavad tugevama maitse, kui neid on pika aja vältel säilitatud. Seetõttu lisage külmutada toitudele natukene maitseaineid või siis lisage maitseaineid alles pärast toidu sulamist.
- Toidu säilitamisaeg sõltub kasutatud õlist. Sobivad õlid on margariin, vasikarasv, oliiviõli ja või ning mittesobivad on pähkliõli ja searasv.
- Vedelad toidud tuleb külmutada plasttopsides ja teised toidud tuleb külmutada plastkiles või kottides.

Liha ja kala	Ettevalmistus	Hoiustamise aeg (kuudes)	Sulatamise aeg toatemperatuuril -tundides-
Biifsteek	Külmutamiseks pakitud parajate portsjonitena	6-10	1-2
Lambaliha	Külmutamiseks pakitud parajate portsjonitena	6-8	1-2
Veiseliha	Külmutamiseks pakitud parajate portsjonitena	6-10	1-2
Vasikaliha kuubikud	Väikeste tükkidena	6-10	1-2
Lambaliha kuubikud	Tükkidena	4-8	2-3
Hakkliha	Sobilike portsudena, ilma vürtsideta	1-3	2-3
Rupskid (tükid)	Tükkidena	1-3	1-2
Vorst/Salaami	Peab olema võrdset pakendatud, isegi kui on kaetud kilega.	1-3	Kuni sulamiseni
Kana ja kalkun	Külmutamiseks pakitud parajate portsjonitena	7-8	10-12
Hani/part	Külmutamiseks pakitud parajate portsjonitena	4-8	10

Liha ja kala	Ettevalmistus	Hoiustamise aeg (kuudes)	Sulatamise aeg toatemperatuuril -tundides-
Pöder - Jänes - Metssiga	2,5 kiloste portsudena ja ilma luudeta	9-12	10-12
Mageveekala (Forell, Karpkala, Haug, Säga)	Peale puhastamist ja rookimist korralikult pesta ja kuivatada, vajadusel tuleb pea ja sabaosa ära lõigata.	2	Kuni on korralikult sulanud
Lahjad kalad (meriahven, kammeljas, merikeel)		4-8	Kuni on korralikult sulanud
Rasvased kalad (pelamiid, makrell, sinikala, anšoovis)		2-4	Kuni on korralikult sulanud
Koorikloomad	Puhastatud ja kottidesse pakitud	4-6	Kuni on korralikult sulanud
Kalamari	Oma pakendis, alumiinium või plastik konteineris	2-3	Kuni on korralikult sulanud
Teod	Soolvees, alumiinium või plastik konteineris	3	Kuni on korralikult sulanud

Puuviljad ja Juurviljad	Ettevalmistus	Hoiustamise aeg (kuudes)	Sulatamise aeg toatemperatuuril -tundides-
Lillkapsas	Eemaldage lehed, jagada tuum osadeks ning hoidke seda vees, mis sisaldab väikeses koguses sidrunimahla.	10 - 12	Võib kasutada külmutatult
Rohelised oad, türgi oad	Peske oad ja lõigake väikesteks tükkideks.	10 - 13	Võib kasutada külmutatult
Herned	Puhastage ja peske	12	Võib kasutada külmutatult
Seened ja spargel	Peske oad ja lõigake väikesteks tükkideks	6 - 9	Võib kasutada külmutatult
Kapsas	Puhastatud kujul	6 - 8	2
Baklažaan	Lõigake peale pesemist 2cm tükkideks	10 - 12	Eraldage kettad üksteisest
Mais	Puhastage ja pakkige kas tõlvikute või teradena	12	Võib kasutada külmutatult
Porgand	Peske ja lõigake viiludeks	12	Võib kasutada külmutatult
Pipar	Eemaldage vars, lõigake pooleks ja eemaldage seemned	8 - 10	Võib kasutada külmutatult
Spinat	Pestult	6 - 9	2
Õunad ja pirnid	Koorige ja viilutage	8 - 10	(Külmikus) 5
Aprikoos ja virsik	Poolitage ja eemaldage kivi	4 - 6	(Külmikus) 4
Maasikad ja vaarikad	Peske ja puhastage marjad	8 - 12	2

Puuviljad ja Juurviljad	Ettevalmistus	Hoiustamise aeg (kuudes)	Sulatamise aeg toatemperatuuril -tundides-
Keedetud puuviljad	Topsis kuhu on lisatud 10% suhkrut	12	4
Ploomid, kirsid, hapud kirsid	Peske ja eemaldage kivid	8 - 12	5 - 7

Piimatooted ja kondiitritooted	Ettevalmistus	Säilitamise aeg (kuudes)	Hoiustamise tingimused
Pakendatud (Homogeniseeritud) piim	Originaal pakendis	2 - 3	Ainult homogeniseeritud piim
Juust-välja arvatud valge juust	Viiludena	6 - 8	Lühiajalisel säilitamisel võivad jääda oma originaal pakendisse. Samuti võib need keerata toidukilesse, et säilitada pikema aja jooksul.
Või, margariin	Originaal pakendis	6	
Muna*	Munavalge	10 - 12	30 gr vastab munakollasele.
	Muna segu (valge – kollane)	10	50 gr vastab munakollasele.
	Munakollane	8 - 10	20 gr vastab munakollasele.

Suletud konteineris

(*) Muna ei tohi külmutada koorega. Valge ja kollane tuleb külmutada eraldi või väga hästi segatuna.

	Hoiustamise aeg (kuudes)	Sulatamise aeg toatemperatuuril (tundides)	Sulatamise aeg ahjus (minutites)
Leib	4 - 6	2 - 3	4-5 (220-225 °C)
Küpsised	3 - 6	1 - 1,5	5-8 (190-200 °C)
Pirukas	1 - 3	2 - 3	5-10 (200-225 °C)
Tort	1 - 1,5	3 - 4	5-8 (190-200 °C)
Filotaigen	2 - 3	1 - 1,5	5-8 (190-200 °C)
Pizza	2 - 3	2 - 4	15-20 (200 °C)

PEATÜKK - 4. PUHASTAMINE JA HOOLDUS

 Veenduge, et seade on enne puhastamist vooluvõrgust eemaldatud.



 Ärge puhastage külmikut valades sinna vett.



 Ärge kasutage puhastamiseks kergestisüttivaid, plahvatusohtlikke või söövitavaid materjale nagu näiteks lahustid, gaasid või happed.

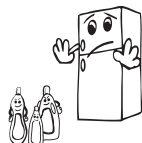

• Võite pühkida väliseid ja sisemisi pindasid pehme riide või käsna kasutades sooja seebivett.



• Puhastage lisaseadmeid eraldi seebi ja veega. Ärge peske neid nõudepesumasinas.



• Du bör rengöra kondensatorn med kvast minst en gång om året för att ge energi sparande och öka produktiviteten.



 Veenduge, et külmik oleks puhastamise ajaks vooluvõrgust eemaldatud.

Sulatamine

Külmik on varustatud täisautomaatse sulatusega. Sulatusprotsessi käigus tekkiv vesi läheb läbi veekogumistila, voolab külmiku taga asuvasse aurustumiskonteinerisse ja aurustub seal ära.

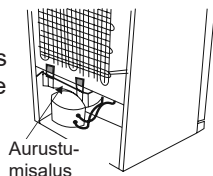

LED-valgustuse asendamine

Kui teie külmikul on LED-valgustus, võtke ühendust klienditoega, sest valgustust peaks vahetama üksnes volitatud töötaja.

PEATÜKK - 5. TARNE JA ÜMBERPAIGUTAMINE

- Teise kohta transportimiseks võib hoida alles originaal pakendi ja penoplasti (soovituslik).
- Teise kohta transportimisel peate kinnitama külmiku paksu pakendi, rihmade või tugevate köitega ja järgima pakendil toodud transpordi soovitusi.
- Eemaldage eemaldatavad osad (riiulid, tarvikud, juurviljakorvid jne.) või kinnitage need transpordi ajaks löökide vältimiseks rihmadega külmiku sisse.

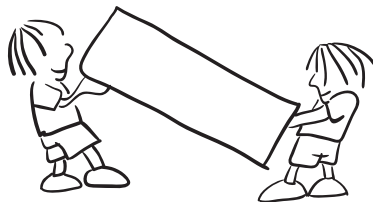

Kandke külmikut püstises asendis.

Ukse ümberpaigutamine

- Külmiku ukse avanemise suunda on võimalik muuta, kui külmiku käepidemed on paigaldatud külmiku ukse esipinnale.
- Ilma käepidemeta mudelitel ja külgedele kinnitatud käepidemega mudelitel on võimalik muuta ukse avanemissuunda.
- Kui soovite ukse avanemise suunda muuta, peate selleks võtma ühendust lähima teenindusega.

PEATÜKK - 6. ENNE TEENINDUSSE HELISTAMIST

Kontrollige hoiatusi:

Külmik annab hoiatusteate kui külmiku ja sügavkülmiku temperatuur on liiga kõrge või seadmel esineb mingi rike. Hoiatuskoodid kuvatakse Sügavkülmiku ja külmiku indikaatortabloom.

TÖRKE TÜÜP	TÄHENDUS	PÕHJUS	MIDA TEHA
E01	Anduri hoiatus	-	Võtke esimesel võimalusel ühendust hooldustehnikuga.
E02			
E03			
E06			
E07			
E08	Madala pinge hoiatus	Seadme elektritoide on väiksem kui 170 V.	- Tegu pole seadme rikkega; see tõrge aitab hoida ära kompressori kahjustumist. - Pinge tuleb tõsta nõutud tasemeni. Kui see hoiatus ilmub korduvalt, tuleb võtta ühendust volitatud hooldustehnikuga.

TÖRKE TÜÜP	TÄHENDUS	PÕHJUS	MIDA TEHA
E09	Sügavkülmik pole piisavalt külm	Ilmub tõenäoliselt pärast pikaajalist elektrikatkestust. Sooja toidu jätmine külmkappi. Seadme esmakordne sisselülitamine.	<ol style="list-style-type: none"> Seadke sügavkülmiku temperatuur jahedamale väärtusele või seadistage maksimumkülmutus. Tõrkekood kaob pärast nõutava temperatuuri saavutamist. Nõutava temperatuuri kiiremaks saavutamiseks hoidke ukсед suletud. Eemaldage mis tahes tooted, mis on tõrke ajal üles sulanud. Need tuleb lühikese aja jooksul ära kasutada. Ärge lisake sügavkülmikusse uusi tooteid enne, kui see saavutab sobiva temperatuuri ja tõrge on kustunud. <p>Kui see hoiatus ilmub korduvalt, tuleb võtta ühendust volitatud hooldustehnikuga.</p>
E10	Jahutuskamber pole piisavalt külm	Ilmub tõenäoliselt pärast järgmisi olukordi. - Pikaajaline elektrikatkestus. - Sooja toidu jätmine külmkappi. - Seadme esmakordne sisselülitamine.	<ol style="list-style-type: none"> Seadke külmiku temperatuur jahedamale väärtusele või seadistage superjahe režiim. Tõrkekood kaob pärast nõutava temperatuuri saavutamist. Nõutava temperatuuri kiiremaks saavutamiseks hoidke ukсед suletud. Eemaldage õhukanali eest mis tahes tooted ning ärge pange toitu anduri lähedale. <p>Kui see hoiatus ilmub korduvalt, tuleb võtta ühendust volitatud hooldustehnikuga.</p>
E11	Jahutuskamber on väga külm	Mitmesugused	<ol style="list-style-type: none"> Kontrollige, kas aktiveeritud on superjahe režiim. Muutke jahutuskambri temperatuuri. Veenduge, et ventilaator poleks ummistunud ja oleks puhas. <p>Kui see hoiatus ilmub korduvalt, tuleb võtta ühendust volitatud hooldustehnikuga.</p>

Kui külmiku töös esineb tõrkeid, võib tegemist olla mõne väiksema probleemiga, seetõttu kontrollige järgmist.

Külmik ei tööta

- Kas on voolukatkestus?
- Kas pistik on korralikult pistikupesasse ühendatud?

- Kas pistikupesa kaitse või peakaitse on rakendunud?
- Kas pistikupesa ei ole töökorras? Selle kontrollimiseks ühendage külmik mõnda töötavasse pistikupesasse.

Külmik ei ole piisavalt külm

- Kas valitud on sobiv temperatuur?
- Kas külmiku ust on avatud sageli ja jäetud kauaks lahti?
- Kas külmiku uks on korralikult suletud?
- Kas asetasite nõu või toidu külmikusse selliselt, et see puutub vastu külmiku tagaseina, takistades sellega õhu ringvoolu?
- Kas teie külmik on ülemääraselt täidetud?
- Kas külmiku ning taga- ja külgseinte vahel on piisavalt vaba ruumi.
- Kas ümbritsev temperatuur on kasutusjuhendis märgitud vahemikus?

Külmikus asuvad toiduained on ülejahutatud

- Kas valitud on sobiv temperatuur?
- Kas sügavkülmikusse asetati hiljuti liiga palju toiduaineid? Kui jah, võib külmik külmikuseksioonis liigselt maha jahtuda, kuna töötab nende toitide jahutamiseks kauem.

Kui külmik töötab liiga valjult

Valitud jahutustaseme säilitamiseks lülitub kompressor aeg-ajalt sisse. Sel perioodil külmikust kostuv müra on normaalne ja tuleneb selle töötamisest. Vajaliku jahutustaseme saavutamisel nõrgeneb müra automaatselt. Kui müra kestab edasi, kontrollige alljärgnevat.

- Kas seade on loodis? Kas tugijalad on reguleeritud?
- Kas külmiku taga asub mõni ese?
- Kas riulid või riulitele asetatud nõud vibreerivad? Kui jah, paigutage riulid ja/või nõud uuesti oma kohale.
- Kas külmikusse asetatud objektid vibreerivad?

Normaalne müra

Pröksuv heli (jäähurdumine)

- Automaatse sulatamise ajal.
- Seadme jahtumise või soojenemise ajal (tänu seadme materjali paisumisele).

Lühike pröksumine Kostub siis, kui termostaat kompressori sisse/välja lülitab.

Kompressori müra (tavaline mootori müra) Selline müra tähendab, et kompressor töötab normaalselt. Sisselülitamisel võib kompressor tekitada lühikese aja vältel tugevamat müra.

Muliseamise ja pritsimise heli Sellist heli tekitab külmaahela torudes ringlev külmaagens.

Vee voolamise heli Sulatamise ajal aurustusnõusse voolava vee tekitatud normaalne heli. Sellist heli võib kuulda sulatamise ajal.

Õhu puhumise heli (tavaline ventilaatori müra) Sellist müra võib kuulda No-Frost külmikutes süsteemi tavalise töötamise käigus ja seda tekitab õhu ringlemine.

Külmiku sisse koguneb niiskus

- Kas toiduained on korralikult pakendatud? Kas pakendid on enne külmikusse asetamist korralikult ära kuivatatud?

- Kas külmiku uksi on liiga sageli avatud? Ukse avamisel siseneb külmikusse seadet ümbritsevas õhus leiduv niiskus. Eriti juhul, kui ruumi õhuniiskus on liiga kõrge, tekkib niiskumine seda kiiremini, mida sagedamini ust avatakse.
- Pärast automaatset sulatamisprotsessi on loomulik, et tagaseinale tekivad veepiisad. (Staatilistel mudelitel)

Uksi ei ole võimalik korralikult sulgeda ega avada

- Kas toidupakendid ei võimalda ukse korralikult sulguda?
- Kas uksesektsioonid, riiulid ja sahtlid on õigesti oma kohale asetatud?
- Kas uksetihendid on purunenud või rebenenud?
- Kas külmik asetseb loodis aluspinnal?

Külmiku korpuse ja ukse kokkupuutepinnad on soojad

Eriti suvisel ajal (kuuma ilmaga) võivad sellised kontaktpinnad muutuda kompressori töötamisel soojemaks; tegemist on normaalse nähtusega.

TÄHTSAD MÄRKUSED

- Kompressori termokaitse rakendub ootamatu voolukatkestuse või seadme pistiku pesast väljatõmbamisel, kuna jahutussüsteemi gaas ei ole stabiliseerunud. Tegemist on normaalse nähtusega ning külmik käivitub uuesti 4 või 5 minuti möödumisel.
- Külmiku jahutusseade on peidetud tagaseina sisse. Seetõttu võivad määratud ajavahemike järel ilmuda külmiku tagapinnale veepiisad või jää. Tegemist on normaalse nähtusega. Sulatamist ei ole vaja teostada, kui pole justtekinud paksu jääkihti.
- Kui te ei plaani oma külmikut pika aja vältel kasutada (näiteks suvepuhkuse ajal), eraldage seade vooluvõrgust. Puhastage külmik jaotises 4 toodud juhiste alusel ja jätke ebameeldivate lõhnade tekkimise vältimiseks seadme uks avatuks.
- Teie ostetud seade on ettenähtud kodu tüüpi kasutamiseks ja seda võib kasutada ainult kodus ja seadmele ettenähtud otstarbel. Seade ei sobi äriliseks või ühiskasutamiseks. Kui tarbija ei kasutada seadet neist nõuetest kinni pidades, ei ole seadme tootja ega edasimüüja vastutavad garantiiperioodil ette tulla võivate rikete ja remontimisvajaduste eest.
- Kui probleem püsib ka pärast kõikide eelmainitud juhiste järgimist, pidage nõu ametliku hooldusteenusepakkujaga.

Energia säästmise nõuanded

1. Paigutage seade jahedasse, hästi ventileeritud ruumi eemale otsesest päikesevalgusest ja küttekehadedest. Vastasel juhul kasutage isoleerivat plaati.
2. Laske soojal toidul alati jahtuda toatemperatuurini enne kui selle külmikusse panete.
3. Külmutatud toidu sulatamisel, asetage see külmiku sektsiooni. Sulamisel aitab see jahe õhk jahutada külmiku sisemist temperatuuri. Nii säästab see energiat. Kui külmutatud toit panna välja sulama, põhjustab see energia raiskamist.
4. Jookide ja supptide asetamisel kappi, peavad need olema kaetud. Vastasel juhul tõuseb seadmes niiskus. Külmiku töötamise aeg suureneb. Samuti aitab jookide ja supptide katmine säilitada nende maitset ja lõhna.
5. Jookide ja toitude kappi asetamisel, hoidke uks lahti nii lühikest aega, kui vähegi võimalik.
6. Hoidke erinevate jahutusosalade katted kinni (värsked toidud, jahuti jne.).
7. Ukse tihend peab olema puhas ja paindub. Kui on kulumise märke ja tihend on eemaldatav, vahetage tihend välja. Kui tihend ei ole eemaldatav, tuleb terve uks välja vahetada.
8. Värske toidu kamber (külmik): energiakasutus on kõige tõhusam siis, kui sahtlid on seadme alumises osas ja riiulid on ühtlaselt jaotatud. Uksekorvide asukoht ei mõjuta energiatarvet.
9. Külmutuskamber (sügavkülmik): seadmes olemasolev konfiguratsioon tagab kõige säästlikuma energiakasutuse.
10. Ärge eemaldage külmutuskorvis olevaid külmaakumulaatoreid (kui on olemas).

PEATÜKK - 7. SEADME JA KAMBRITE OSAD

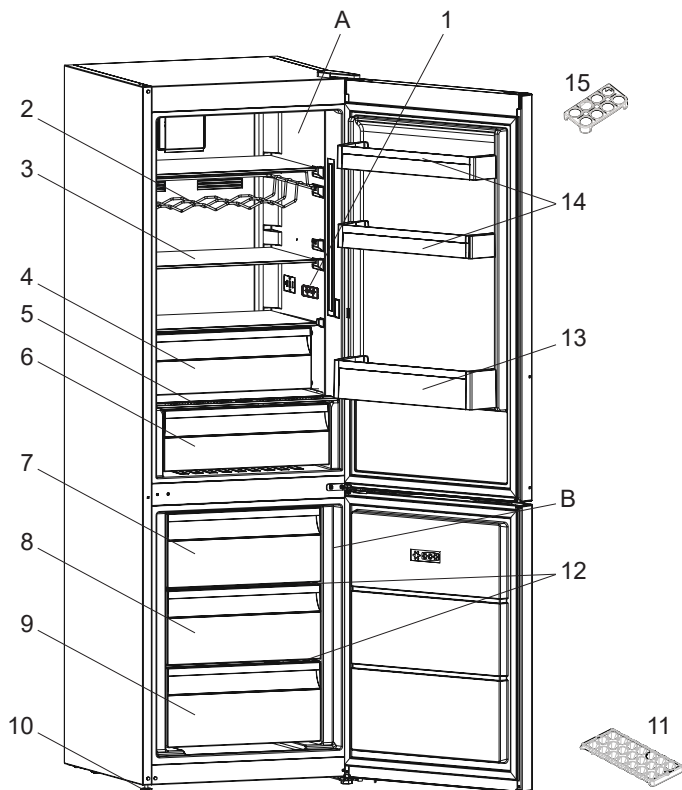

Denna presentation är endast information om enhetens delar. Delarna kan variera beroende på modell.

A) Tavakülmikuseksioon

B) Sügavkülmik

1) Kuva ja juhtpaneel

2) Veiniriul *

3) Külmiku riulid

4) Jahutiseksioon *

5) Köögiviljakasti kate

6) Köögiviljakast

7) Sügavkülmiku ülemine kast

8) Sügavkülmiku keskmine kast

9) Sügavkülmiku alumine kast

10) Reguleeritavad tugijalad

11) Jäälus

12) Sügavkülmik klaasist riulid *

13) Pudeliriul

14) Ukse ülemine riul

15) Munahoidik

* Osadel mudelitel

OSA - 8. TEHNILISED ANDMED

Tehniline teave on toodud seadme siseküljel asuval andmeplaadil ja energiaetiketil.

Seadme energiaetiketil asuv QR-kood viib teid veebilehele, millelt saate teavet seadme jõudluse kohta ELi EPRELi andmebaasis.

Hoidke energiaetikett, see kasutusjuhend ja muud seadmega kaasas olevad dokumendid alles.

EPRELis olevat teavet leiate ka veebilehelt <https://eprel.ec.europa.eu> ning mudeli nime ja tootenumbri leiate seadme andmeplaadilt.

Täpsemat teavet energiaetiketi kohta vt lingil www.theenergylabel.eu.

OSA - 9. TEAVE KATSEASUTUSTELE

Seadme paigaldamine ja ettevalmistamine märgise EcoDesign kinnitamiseks peab vastama standardile EN 62552. Ventilatsiooninõuded, õõnsuse mõõtmed ja minimaalsed vahemaad seadme tagaküljel peavad vastama kasutusjuhendi OSAS 1 toodud andmetele. Täiendavat teavet, sh teavet seadme täitmise kohta saate tootjalt.



LT

UGNIS

[spėjimas; Gaisro / degių medžiagų rizika

RODYKLĖ

PRIEŠ NAUDODAMI PRIETAISĄ	33
Bendrieji įspėjimai	33
Seni ir neveikiantys šaldytuvai	37
Įspėjimai apie saugą.....	37
Šaldytuvo atidarymas ir naudojimas.....	37
Prieš naudodami šaldytuvą	38
ĮVAIRIOS FUNKCIJOS IR GALIMYBĖS.....	40
Informacija apie naujos kartos šaldymo technologiją	40
Ekranas ir valdymo skydelis	41
Šaldytuvo-šaldiklio naudojimas	41
Įspėjamasis aukštos temperatūros signalas	41
Kai gaminys įjungiamas pirmą kartą, vidaus apšvietimas gali įsijungti 1 minute vėliau dėl vykdomų pirminių bandymų.	41
Šaldiklio temperatūros nustatymai	41
Šaldiklio temperatūros nustatymai	42
Greitojo užšaldymo režimas.....	42
Įspėjimo apie atidarytas dureles funkcija	43
Įspėjimai dėl temperatūros reguliavimo.....	43
Priedai	44
Ledukų dėklas	44
Šaldiklio stalčius.....	44
Ypač žemos temperatūros skyrius	44
Šviežio maisto reguliatorius	45
MAISTO PRODUKTŲ LAIKYMAS.....	46
Šaldytuvo skyrius	46
Šaldiklio skyrius.....	46
VALYMAS IR PRIEŽIŪRA	50
Atitirpinimas.....	50
GABENIMAS IR PERKĖLIMAS.....	51
Durelių perstatymas	51
PRIEŠ SKAMBINDAMI PRIEŽIŪROS TARNYBAI	51
Energijos taupymo patarimai.....	55
PRIEŠ SKAMBINDAMI PRIEŽIŪROS TARNYBAI	56
TECHNINIAI DUOMENYS.....	57
INFORMACIJA BANDYMŲ INSTITUTAMS.....	57

MES GALVOJAME APIE JUS

Dėkojame, kad įsigijote „Electrolux“ prietaisą. Jūs pasirinkote gaminį, kuriam prireikė dešimtmečių profesionalios patirties ir inovacijų. Originalus ir stilingas gaminys sukurtas galvojant apie jus. Kiekvieną kartą jį naudodami, galėsite būti užtikrinti geriausiais rezultatais. Sveiki atvykę į „Electrolux“.

Aplankykite mūsų interneto svetainę:



Raskite naudojimo patarimus, brošiūras, gedimų šalinimo bei remonto informaciją.

www.electrolux.com/support



Užregistruokite savo gaminį geresniam aptarnavimui:

www.registerelectrolux.com



Įsigykite priedus, vartojimo reikmenis ir originalias atsargines dalis savo prietaisui:

www.electrolux.com/shop

KLIENTŲ APTARNAVIMAS

Visuomet naudokite originalias atsargines dalis.

Kreipdamiesi į mūsų įgaliotą aptarnavimo centrą, įsitikinkite, kad turite tokius duomenis: modelį, gaminio numerį (PNC), serijos numerį

Šią informaciją galite rasti duomenų lentelėje.

⚠ Įspėjimas / Saugumo ir atsargumo informacija

ℹ Bendroji informacija ir patarimai

🌿 Aplinkosaugos informacija

Gali keistis be įspėjimo.

1. DALIS PRIEŠ NAUDODAMI PRIETAISĄ

Bendrieji įspėjimai

Prieš montuodami ir naudodami prietaisą įdėmiai perskaitykite instrukciją. Mūsų įmonė neatsako dėl žalos, atsiradusios netinkamai naudojant šaldytuvą.

Laikykitės visų instrukcijų, pateiktų ant prietaiso ir instrukcijoje, laikykite instrukciją saugioje vietoje, kad galėtumėte išspręsti vėliau kilusias problemas.

Prietaisas nėra įmontuojamas prietaisas.

Jeigu dėl skirtingo įrengimo nesilaikoma tinkamų ventiliacijos reikalavimų, prietaisas veiks tinkamai, bet gali šiek tiek padidėti energijos sąnaudos.

⚠ ĮSPĖJIMAS! Neuždenkite buitiniame prietaise esančių arba pastate įmontuotų ventiliacijos angų.

⚠ ĮSPĖJIMAS! Atšildymo procesui paspartinti nenaudokite mechaninių įrenginių ar kitų priemonių, išskyrus gamintojo rekomenduotas.

⚠ ĮSPĖJIMAS! Nenaudokite elektrinių prietaisų maisto skyriuose, nebent šie prietaisai yra gamintojo rekomenduoto tipo.

⚠ ĮSPĖJIMAS! Nepažeiskite aušalo vamzdyno.

⚠ ĮSPĖJIMAS! Nustatydami prietaisą neprispauskite ar nepažeiskite maitinimo laido.

⚠ ĮSPĖJIMAS! Nedėkite kelių nešiojamųjų maitinimo kištukinių lizdų už prietaiso galinės dalies.

⚠ ĮSPĖJIMAS! Kad išvengtumėte pavojų dėl prietaiso nestabilumo, jį reikia pritvirtinti pagal instrukcijas.

⚠ Jei jūsų prietaise kaip šaldalas naudojamas R600 (tai galite sužinoti iš etiketės ant aušintuvo), gabenimo ir montavimo metu būkite atsargūs, kad nepažeistumėte šaldytuvo aušintuvo

elementų. Nors R600a yra ekologiškos ir natūralios dujos, jos yra sprogios, todėl, jei įvyksta nuotėkis dėl aušinimo elemento pažeidimo, perkeltkite šaldytuvą toliau nuo atviros liepsnos ar karščio šaltinių ir kelias minutes vėdinkite patalpą, kurioje yra prietaisas.

- Visas pakuotės medžiagas saugoti nuo vaikų ir tinkamai išmesti.
- Nešdami ar statydami šaldytuvą nepažeiskite aušinimo dujų vamzdyno.
- Šiame prietaise nelaikykite sprogstamųjų medžiagų, pavyzdžiui, aerozolių su degiomis varomosiomis dujomis.
- Šis prietaisas skirtas laikyti tik maistą ir gėrimus.
- Tai buitinis prietaisas, skirtas naudoti vienam šeimos ūkiui, patalpose.
- Šį prietaisą galima naudoti biuruose, viešbučių kambariuose, nakvynės ar svečių namuose ir kitoje panašioje aplinkoje, kur prietaiso naudojimo intensyvumas neviršija įprasto buitinio naudojimo.
- Jei lizdas netinka pagal kištuką, jį turi pakeisti gamintojas, jo įgaliotas pardavėjas arba atitinkamai kvalifikuotas asmuo, kad tai nekeltų pavojaus.
- Šis prietaisas nėra skirtas naudoti asmenims (įskaitant vaikus) su sumažintais fiziniais, jutimo ar protiniais gebėjimais ar neturintiems patirties ir žinių, nebent asmuo, atsakingas už jų saugumą, juo prižiūri arba pateikė su šiuo prietaisu susijusius nurodymus. Vaikus reikia prižiūrėti siekiant užtikrinti, kad jie nežaistų su prietaisu.
- Specialus įžemintas kištukas prijungtas prie jūsų šaldytuvo maitinimo laido. Kištukas turi būti naudojamas su specialiu įžemintu 16 amperų ar 10 amperų lizdu, priklausomai nuo šalies, kurioje gaminytis yra parduotas. Jei jūsų namuose nėra tokio lizdo, pasirūpinkite, kad kvalifikuotas elektrikas jį įrengtų.

- Šį prietaisą gali naudoti 8 metų ir vyresni vaikai bei mažesnių fizinių, jutiminių ar protinių gebėjimų, nepatyrę ar neturintys reikiamų žinių žmonėms, jei jie prižiūrimi arba jiems pateikti nurodymai, kaip saugiai naudoti prietaisą, be to, jie supranta susijusius pavojus. Vaikai neturi su prietaisu žaisti. Vaikai negali valyti ir atlikti prietaiso priežiūros be suaugusiojo priežiūros.
- Vaikai nuo 3 iki 8 metų amžiaus gali naudotis šaldymo prietaisais, t.y., sukrauti į juos ir iškrauti iš jų produktus. Vaikai neturėtų atlikti prietaiso valymo ir priežiūros darbų; labai maži vaikai (0-3 metų amžiaus) neturėtų naudotis prietaisais; maži vaikai (3-8 metų amžiaus) prietaisais gali naudotis tik nuolat prižiūrimi siekiant užtikrinti jų saugumą; vyresni vaikai (8-14 metų amžiaus) ir negalią turintys asmenys prietaisais gali naudotis tik deramai prižiūrimi arba gavę nurodymus, kaip saugiai naudotis prietaisu. Didelę negalią turintiems asmenims negalima naudotis prietaisais, nebent jie būtų nuolat prižiūrimi siekiant užtikrinti saugumą.
- Jei pažeidžiamas maitinimo laidas, jį turi pakeisti gamintojas, jo įgaliotas pardavėjas arba atitinkamai kvalifikuotas asmuo, kad tai nekeltų pavojaus.
- Šis prietaisas neskirtas naudoti daugiau kaip 2000 m aukštyje.

Paisykite toliau pateiktų nurodymų, kad maistas nebūtų užterštas:

- Nelaikykite prietaiso durelių ilgai atidarytų, priešingu atveju temperatūra prietaiso skyriuose gali ženkliai pakilti.
- Reguliariai valykite su maistu galinčius liestis paviršius ir pasiekiamas drenažo sistemas.
- Žalią mėsą ir žuvį šaldiklyje laikykite sudėtą tinkamuose induose, kad nesiliestų su kitais maisto produktais ar ant jų nevarvėtų.
- Dviem žvaigždutėmis pažymėtuose šaldiklio skyriuose galima

laikyti iš anksto užšaldytą maistą, laikyti arba ruošti ledus ir gaminti ledo kubelius.

- Viena, dviem ir trimis žvaigždutėmis pažymėti šaldiklio skyriai netinka šaldyti šviežius maisto produktus.
- Jeigu prietaise ilgai nelaikysite jokių produktų, išjunkite jį, atitirpinkite, išvalykite, išdžiovinkite ir palikite dureles atidarytas, kad prietaise neatsirastų pelėsis.

Aptarnavimas

- Dėl prietaiso remonto reikia kreiptis į įgaliotąjį techninio aptarnavimo centrą. Naudokite tiki originalias atsargines dalis.
- Atkreipkite dėmesį, kad dėl pačių atlikto ar neprofesionalaus remonto kyla pavojus saugumui ir garantija gali tapti negaliojančia.
- Šias atsargines dalis galima įsigyti 7 metus po modelio gamybos nutraukimo: termostatus, temperatūros jutiklius, spausdintines plokštes, šviesos šaltinius, durelių rankenas, durelių vyrius, padėklus ir krepšelius.
- Atkreipkite dėmesį, kad kai kurias išvardintas atsargines dalis gali įsigyti tik profesionalūs remonto specialistai ir kad ne visos atsarginės dalys tinka visiems modeliams.
- Durelių tarpiklius galima įsigyti 10 metų po modelio gamybos nutraukimo.

Seni ir neveikiantys šaldytuvai

- Jei jūsų senajame šaldytuve yra užraktas, sugadinkite arba nuimkite užraktą prieš išmesdami šaldytuvą, nes vaikai gali užsidaryti jame ir nukentėti.



- Senuose šaldytuvuose ir šaldikliuose yra izoliacinės medžiagos ir šaldalo su CFC. Todėl išmesdami seną šaldytuvą pasirūpinkite, kad nepakenktumėte aplinkai.

Apie elektrinių ir elektroninių atliekų panaudojimą, perdirbimą ir surinkimą teiraukitės vietinių įgaliotųjų tarnybų.

Pastabos:

- Šis prietaisas skirtas naudoti namie, jį galima naudoti tik namie nurodytais tikslais. Jis netinkamas komerciniam ar bendram naudojimui. Taip naudojant prietaiso garantija bus atšaukta, o mūsų įmonė neprisiims atsakomybės dėl patirtų nuostolių.
- Šis priedas skirtas naudoti namie ir tinka tik maistui vėsinti ir saugoti. Jis netinkamas komerciniam ar bendram naudojimui ir (arba) laikyti kitoms medžiagoms nei maistas. Mūsų įmonė neprisiima atsakomybės dėl nuostolių, patirtų naudojant kitaip nei nurodyta.

Įspėjimai apie saugą

- Nenaudokite kelių lizdų mazgų ar ilgintuvų.
- Nejunkite pažeistų, nutrūkusių ar pasenusių kištukų.
- Laido nelankstykite, netraukite ir nepažeiskite.



- Nenaudokite kištuko adapterio.
- Šis prietaisas skirtas naudoti suaugusiems žmonėms. Neleiskite su juo žaisti vaikams ar kabėti ant durelių.
- Nejunkite kištuko šlapiomis rankomis, nes gali trenkti elektros smūgis!
- Į šaldiklį nedėkite stiklinių butelių ar gėrimo skardinių. Jos gali sprogti.
- Į šaldytuvą nedėkite sproglių ar degių medžiagų. Daugiau alkoholio turinčius skysčius statykite vertikaliai, sandariai uždenkite dangteliais.
- Nelieskite ledo, gaminamo šaldiklyje, jis gali nušaldyti ar įpjauti.
- Nelieskite užšaldytų produktų šlapiomis rankomis. Ledų ir ledo kubelių nevalgykite vos juos išėmę į šaldiklio skyriaus!
- Pakartotinai neužšaldykite atšilusio maisto. Taip galima apsinuodyti.
- Neuždenkite šaldytuvo viršaus staltiese ar pan. Tai gali turėti neigiamos įtakos šaldytuvo veikimui.
- Priedus pritvirtinkite, prieš šaldytuvą perveždami, kad jų nesugadintumėte.

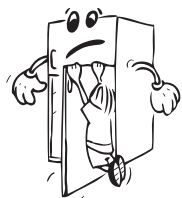

Šaldytuvo atidarymas ir naudojimas

Prieš įjungdami šaldytuvą patikrinkite tokius dalykus.

- Jūsų šaldytuvo darbinė įtampa yra 220-240 V ir 50 Hz.



- Mes neprisiimame atsakomybės dėl pažeidimų dėl neįžeminto prietaiso naudojimo.
- Šaldytuvą statykite tokioje vietoje, kur į jį nekristų tiesioginiai saulės spinduliai.
- Jis turi būti bent per 50 cm nuo karščio šaltinių, pvz., viryklės, orkaitės, radiatorių ir kaitviečių bei bent per 5 cm nuo elektrinių orkaitių.
- Šaldytuvo nelaikykite lauke ar po lietumi.
- Jei šaldytuvą statomas prie šaldymo dėžės, tarp jų reikia palikti bent 2 cm tarpą, kad ant išorinių paviršių nesikaupytų drėgmė.
- Koks yra prietaisui reikalingas viršutinis tarpas, galima sužinoti skyriuje „Matmenys“
- Reguluojamomis priekinėmis kojėlėmis nustatykite tinkamą aukštį, kad šaldytuvą būtų galima naudoti saugiai ir patogiai. Pasukite kojeles pagal arba prieš laikrodžio rodyklę. Tai atlikite prieš dėdami maistą į šaldytuvą.
- Prieš naudodami šaldytuvą visą vidų nuvalykite šiltu vandeniu su arbatiniu šaukšteliu natrio bikarbonato (sodos), tada praplaukite švariu vandeniu ir nudžiovinkite. Po valymo sudėkite visas detales.
- Pastatydami prietaisą, naudokite plastikinius orientyrus, esančius galinėje prietaiso pusėje. Pasukite 90 laipsnių kampu (kaip parodyta paveikslėlyje). Taip neleisite kondensatoriui liestis prie sienos.
- Jei statote prietaisą prie sienos kaip laisvai pastatomą, įstatykite galinius tarpiklius, kurie užtikrins didžiausią įmanomą atstumą.



Prieš naudodami šaldytuvą

- Naudojant pirmą kartą arba po pervežimo, palaikykite šaldytuvą stačią 3 valandas ir tik tada įjunkite, kad jis veiktų tinkamai. Priešingu atveju galite sugadinti kompresorių.
- Pirmą kartą įjungus, šaldytuve gali atsirasti specifinis kvapas. Šaldytuvui pradėjus šalti, jis išnyks.

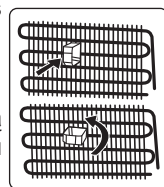

Vidinis apšvietimas



ĮSPĖJIMAS!

Elektros smūgio rizika.

- Dėl lempos(ų) šio gaminio viduje ir atsarginių lempų, paduodamų atskirai: Šios lempos skirtos atlaikyti ekstremalias fizines sąlygas buitiniuose prietaisuose, pavyzdžiui, temperatūrą, vibraciją, drėgmę arba skirtos pranešti informaciją apie prietaiso veikimo būklę. Jos nėra skirtos naudoti kitiems tikslams ir netinka buitiniam patalpų apšvietimui.

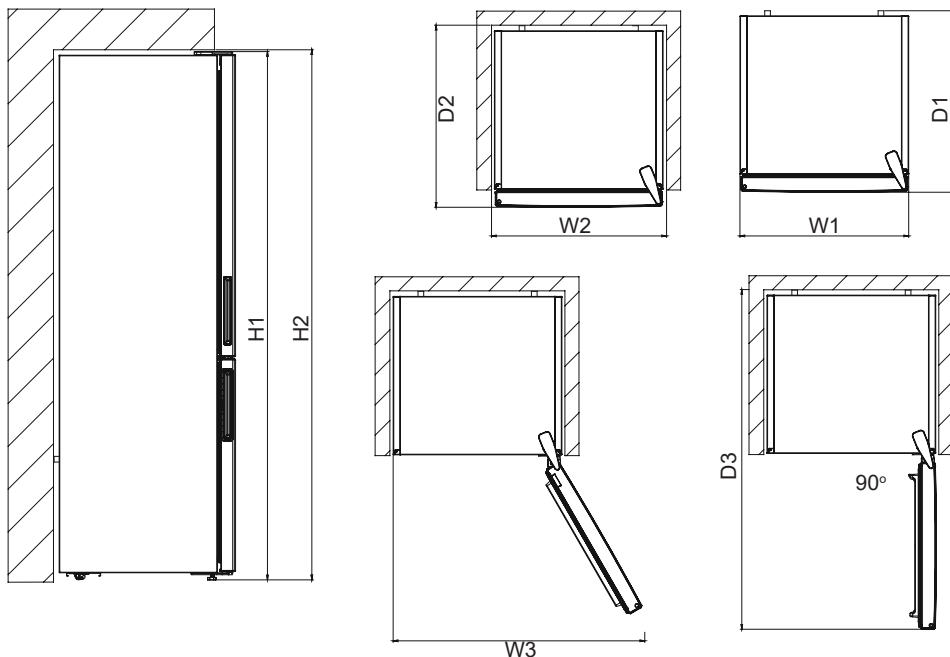

Bendrieji matmenys ¹

H1*	mm	1860
W1	mm	595
D1	mm	650

¹ prietaiso aukštis, plotis ir gylis be rankenos

*įskaitant viršutinį vyrį (10 mm).

Naudojant reikalinga erdvė ²

H2	mm	1900
W2	mm	600
D2	mm	718

² prietaiso aukštis, plotis ir gylis su rankena ir erdve, reikalinga laisvam aušinimo oro cirkuliavimui

Bendra naudojant reikalinga erdvė ³

W3	mm	917
D3	mm	1158

³ prietaiso aukštis, plotis ir gylis su rankena ir erdve, reikalinga laisvam aušinimo oro cirkuliavimui bei erdve, reikalinga duralėms atidaryti iki minimalaus kampo, leidžiančio išimti visą viduje esančią įrangą

2. DALIS ĮVAIRIOS FUNKCIJOS IR GALIMYBĖS

Informacija apie naujos kartos šaldymo technologiją

Šaldytuvai-šaldikliai su nauja šaldymo technologija veikia skirtingai negu statiškieji šaldytuvai-šaldikliai. Įprastuose šaldytuvuose-šaldikliuose į šaldiklį patekęs drėgnas oras ir iš maisto produktų išgaravęs vanduo virsta šerkšnu. Norint ištirpdyti šerkšną – kitaip sakant atitirpinti, – šaldytuvą būtina išjungti. Kad maisto produktai atitirpinimo metu neišsileistų, naudotojas privalo juos sudėti kažkur kitur, taip pat išvalyti ledo ir susikaupusio šerkšno likučius.

Situacija šaldiklio skyriuje prietaisuose su nauja technologija – visiškai skirtinga. Ventilatorius šaldiklio skyriuje pučia šaltą, sausą orą. Todėl palengva skyriuje pučiamas šaltas oras – net ir ertmėse tarp lentynėlių – tolygiai ir patikimai sušaldo maisto produktus. Ir nesusidaro šerkšnas.

Šaldytuvo skyriaus šaldymo principas beveik toks pat, kaip ir šaldiklio skyriaus. Šaldytuvo viršuje sumontuoto ventilatoriaus pučiamas oras atšaldomas, leidžiant jį pro ertmę už oro kanalo. Tuo pačiu metu oras išpučiamas pro skylutes oro kanale, kad šaldymo procesas šaldytuvo skyriuje būtų sėkmingai užbaigiamas. Oro kanale esančios skylutės skirtos tam, kad oras tolygiai pasiskirstytų skyriuje.

Kadangi oras šaldytuvo ir šaldiklio skyriuje nesimaišo, nesusimaišo ir kvapai.

Todėl Jūsų šaldytuvą su naujos kartos šaldymo technologija paprasta naudoti. Jis suteikia daug vietos ir pasižymi estetiška išvaizda.

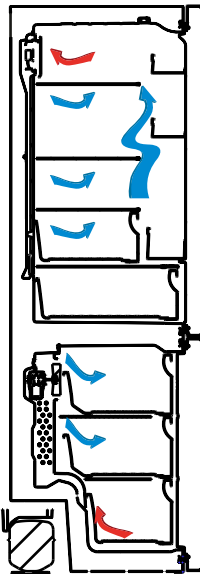

Ekranas ir valdymo skydelis

Valdymo skydelio naudojimas

1. Šaldiklio nustatymų parinkimas.
2. Vėsinimo nustatymų parinkimas.
3. Šaldiklio nustatymo reikšmių ekranas.
4. Vėsinimo reikšmių nustatymo ekranas.
5. Greitojo užšaldymo simbolis.
6. Pavojaus simbolis.

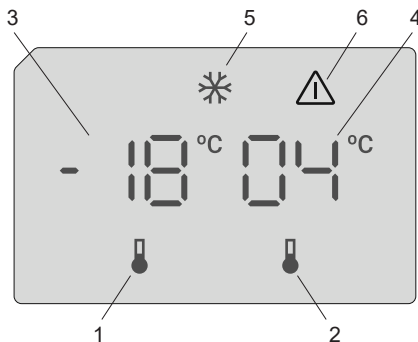

Šaldytuvo-šaldiklio naudojimas

Įspėjamasis aukštos temperatūros signalas



Pirmą kartą prijungus prietaisą prie maitinimo tinklo, įsijungs įspėjamasis signalas.

Šaldiklio skyrius

Prietaiso temperatūrai pakilus per aukštai, įsijungs įspėjamasis signalas.

Suveikus įspėjimui:

- ekrane bus rodomas mirksintis E09 klaidos kodas,
- mirksės įspėjamojo signalo indikatorius,
- suveiks garsinis įspėjimo signalas.

Įspėjamojo signalo išjungimas

- Norėdami išjungti įspėjamąjį signalą, paspauskite bet kurį valdymo skydelio mygtuką. Ekrane matysite aukščiausią skyriaus temperatūrą, o po to nustatytą temperatūrą. Įspėjamasis indikatorius mirksės, kol vėl bus pasiekta nustatyta temperatūra.
- Po 1 val. įspėjamasis signalas išsijungs automatiškai. Įspėjamasis indikatorius mirksės, o ekrane bus rodomas klaidos kodas.
- Prietaisui pasiekus nustatytą temperatūrą, įspėjamasis signalas išsijungs, o ekranas sugrįš į įprastą darbinį režimą. Patikrinkite, ar viduje esantis maistas neatšilo ir nesugedo. Jei taip, žr. skyrių „Atšildymas“.



Kaip nustatyti kiekvieno skyriaus temperatūrą atskirai, skaitykite skyriuje „Temperatūros reguliavimas“.

Prijungus prietaisą prie maitinimo, šaldiklio ekrane 2 sekundes bus rodomos reikšmės -18 °C (šaldiklio nustatymo indikatorius) ir +4 °C (šaldiklio nustatymo indikatorius).

Kėlimas (jei yra)

Kai gaminys įjungiamas pirmą kartą, vidaus apšvietimas gali įsijungti 1 minute vėliau dėl vykdomų pirminių bandymų.

Šaldiklio temperatūros nustatymai

- Pradinė šaldiklio nustatymo temperatūros reikšmė -18 °C.
- Paspauskite šaldiklio nustatymo mygtuką vieną kartą. Nuspaudus mygtuką vieną kartą, ekrane pradeda mirksėti ankstesnioji reikšmė.
- Nuspaudus šį mygtuką, atitinkamai pakils temperatūra.

- Jei toliau spausite tą patį mygtuką, reikšmės bus pakartotinai rodomos nuo $-16\text{ }^{\circ}\text{C}$.

Šaldiklio temperatūros nustatymai

- Vėsinimo parametrų indikatorius pradinė temperatūros reikšmė yra $+4\text{ }^{\circ}\text{C}$.
- Nuspauskite vėsinimo mygtuką vieną kartą.
- Nuspaudus šį mygtuką, atitinkamai pakils temperatūra.
- Jei toliau spausite tą patį mygtuką, reikšmės bus pakartotinai rodomos nuo $+8\text{ }^{\circ}\text{C}$.



Greitojo užšaldymo režimas

Tikslas

- Skirtas užšaldyti didelį kiekį maisto, kuris netelpa greitojo užšaldymo lentynoje.
- Norint užšaldyti paruoštą maistą.
- Norint greitai užšaldyti šviežią maistą ir išlaikyti šviežumą.

Kaip naudoti

Norėdami įjungti greitojo užšaldymo režimą, nuspauskite ir palaikykite šaldiklio temperatūros nustatymo mygtuką 3 sekundes. Nustačius greitojo užšaldymo režimą, ekrane užsidegs greitojo užšaldymo režimas, o prietaisas pyptelės patvirtindamas, kad režimas įjungtas.



Greitojo užšaldymo režimo metu

- Galima reguliuoti vėsinimo temperatūrą. Jei ir toliau veikia greitojo užšaldymo režimas.
- Greitojo užšaldymo režimą galima išjungti atlikus tokius pačius, kaip ir norint įjungti.

Pastabos:

- didžiausias per 24 valandas galimas užšaldyti šviežio maisto kiekis (kilogramais) nurodytas prietaiso techninių duomenų lentelėje.
- Norėdami, kad prietaisas optimaliai veiktų maksimalia šaldiklio galia, prieš dėdami į šaldiklį šviežią maistą nustatykite prietaiso greitojo užšaldymo režimą ir palaukite 3 valandas.



Greitojo užšaldymo režimas bus automatiškai atšauktas po 24 valandų, atsižvelgiant į aplinkos temperatūrą arba šaldiklio jutikliui pasiekus pakankamai žemą temperatūrą.

Įspėjimo apie atidarytas dureles funkcija

Jei šaldytuvo durelės bus paliktos atidarytos ilgiau nei 2 minutes, prietaisas ims pypsėti.

Rekomenduojami šaldiklio ir vėsavimo skyrių temperatūrų nustatymai

Šaldiklio skyrius	Aušinimo skyrius	Pastabos
-18 °C	4 °C	Įprastam ir efektyviausiam naudojimui:
-20 °C, -22 °C arba -24 °C	4 °C	Rekomenduojama, kai aplinkos temperatūra viršija 30 °C.
Greitojo užšaldymo režimas	4 °C	Naudokite, kai norite užšaldyti maistą per trumpą laiką.
-18 °C, -20 °C, -22 °C arba -24 °C	2 °C	Šios temperatūros nustatymus naudokite tada, kai aplinkos temperatūra yra aukšta arba, jei manote, kad šaldytuvo skyrius nepakankamai šaldo dėl dažnai atidaromų durelių.

Įspėjimai dėl temperatūros reguliavimo

- Nerekomenduojame naudoti šio šaldytuvo aplinkoje, kurioje temperatūra yra žemesnė nei 10 laipsnių Celsijaus.
- Temperatūrą reikia nustatyti, atsižvelgiant į tai, kaip dažnai darinėjamos durelės, kiek maisto produktų laikoma šaldytuve ir kokia aplinkos temperatūra, kur pastatytas prietaisas.
- Pastačius šaldytuvą-šaldiklį ir įjungus į maitinimo tinklą, jį reikėtų palikti veikti 24 valandas, kol prietaisas tinkamai atvės. Tuo metu nedarinėkite šaldytuvo-šaldiklio durelių ir nedėkite į vidų jokių maisto produktų.
- Jūsų šaldytuve-šaldiklyje veikia 5 minučių delsos funkcija, kai po maitinimo pertrūkio ištraukiate ir vėl įkišate maitinimo laido kištuką, kad nebūtų gadinamas kompresorius. Šaldytuvus paprastai pradeda veikti maždaug po 5 minučių.
- Jūsų šaldytuvus-šaldiklis yra skirtas naudoti tokioje aplinkos temperatūroje, kaip pagal standartus priklausomai nuo klimato klasės nurodyta informacinėje etiketėje. Norint išlaikyti šaldymo efektyvumą, nerekomenduojame nustatyti kitų negu nurodyta šaldytuvo-šaldiklio temperatūros reikšmių.
- Šį prietaisą skirta naudoti 10 °C - 43 °C aplinkos temperatūroje.

Klimato klasė	Reikšmė	Aplinkos temperatūra
T	Tropinė	Šis šaldymo prietaisas skirtas naudoti aplinkos temperatūroje nuo 16 °C iki 43 °C.
ST	Subtropinė	Šis šaldymo prietaisas skirtas naudoti aplinkos temperatūroje nuo 16 °C iki 38 °C.
N	Vidutinė	Šis šaldymo prietaisas skirtas naudoti aplinkos temperatūroje nuo 16 °C iki 32 °C.
SN	Išplėstinė vidutinė	Šis šaldymo prietaisas skirtas naudoti aplinkos temperatūroje nuo 10 °C iki 32 °C.

Šis prietaisas skirtas naudoti 10–43 °C aplinkos temperatūroje. Tinkamą prietaiso veikimą galima užtikrinti tik šiame aplinkos temperatūros diapazone.

Priedai

Ledukų dėklas

- Pripildykite į ledukų dėklą vandens ir įdėkite jį į šaldiklį.
- Kai vanduo visiškai pavirs ledu, galite pasukti dėklą taip, kaip parodyta žemiau, norėdami gauti ledo kubelių.

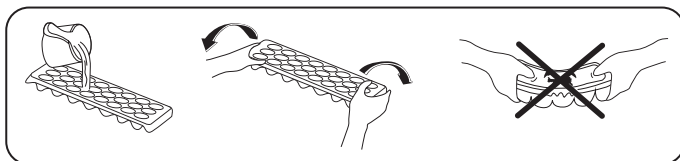

Šaldiklio stalčius

Į šaldiklio stalčių dedami maisto produktai, kuriuos reikia lengviau pasiekti.

Norėdami išimti šaldiklio stalčių:

- Kuo daugiau ištraukite stalčių
- Stalčius priekį traukite į viršų ir į išorę.



Norėdami gražinti stalčių į vietą, veiksmus atlikite atvirkštine seka.



Pastaba: įstumdami ar ištraukdami stalčių, visada laikykite jį už rankenos.

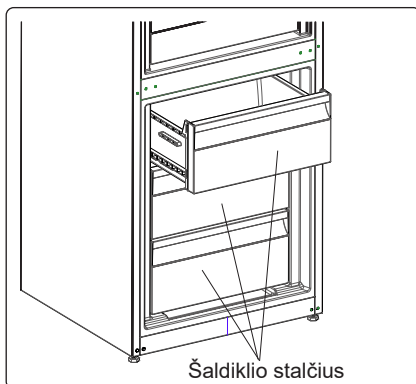

Ypač žemos temperatūros skyrius (Ne visuose modeliuose)

Idealiai tinka norint išsaugoti šviežiai supjaustyto maisto ir sūrio skonį bei tekstūrą. Dėl aktyvios oro cirkuliacijos, ištraukiamas stalčius leidžia sukurti aplinką, kurioje yra žemesnė temperatūra, nei kitose šaldytuvo vietose.

Norėdami ištraukti vėsavimo stalčių:

- Vėsavimo stalčių traukite bėgeliais į save.
- Nukelkite vėsavimo stalčių nuo bėgelių.



Išimtas vėsavimo stalčius gali išlaikyti 20 kg apkrovą.

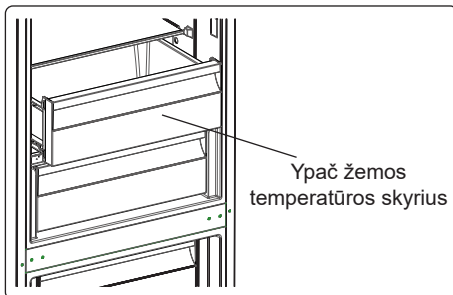

Šviežio maisto reguliatorius (Ne visuose modeliuose)

Ant kameros išorinės pusės yra šviežio maisto reguliatorius. Jis reguliuoja oro kiekį ir drėgnumą kameroje ir pailgina maisto saugojimo laiką.

Jei ant lentynėlės matote susikaupusio kondensato, atidarykite šį vožtuvą už lentynos.

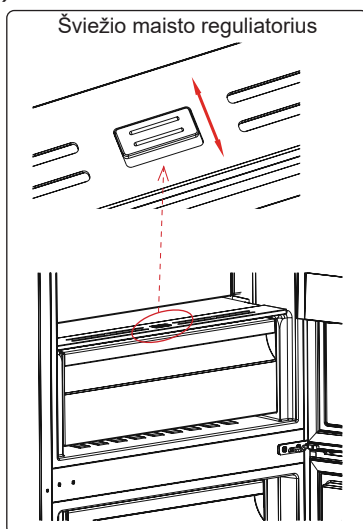

Priedų skyriaus paveikslėliai ir aprašymas gali skirtis, priklausomai nuo jūsų prietaiso modelio.

3. DALIS MAISTO PRODUKTŲ LAIKYMAS

Šaldytuvo skyrius

- Šviežio maisto skyrius yra pažymėtas  .
- Kad nesikauptų drėgmė ir tuo pačiu šerkšnas, nedėkite į šaldytuvą skysčių neuždengtuose induose. Šerkšnas paprastai kaupiasi šalčiausiose garintuvo vietose ir, laikui bėgant, dėl to reikalingas dažnesnis atitirpinimas.
- Į šaldytuvo skyrių draudžiama dėti karštus maisto produktus. Šiltą maistą reikia palikti atvėsti iki kambario temperatūros, taip pat turi būti užtikrinama pakankama šaldytuvo skyriaus ventiliacija.
- Niekas negali liestis prie galinės sienelės, kadangi ten pradės kauptis šerkšnas, o pakeliai gali prišalti prie galinės sienelės. Per dažnai nedarinėkite šaldytuvo durelių.
- Mėsą ir išdarintą žuvį (supakuotą ar sudėtą į plastikinius maišelius), kurią vartosite per 1-2 dienas, susidėkite apatinėje šaldytuvo kameros dalyje (virš daržovių ir vaisių skyriaus), kadangi tai – vėsiausia šio skyriaus dalis, ir taip užtikrinamos geriausios laikymo sąlygos.



PASTABA: Efektyviausiai energija naudojama tuomet, kai stalčiai yra apatinėje prietaiso dalyje, o lentynos išdėstytos tolygiai, durelių dėžių padėtis nedaro įtakos energijos sąnaudoms.

- Vaisius ir daržoves į atitinkamą skyrių galite dėti nesupakuotus.

Maistas	Laikymo trukmė	Kur šaldytuve dėti
Vaisiai ir daržovės	1 savaitė	Vaisių ir daržovių skyriuje (nesuvyniojus)
Mėsa ir žuvis	Nuo 2 iki 3 dienų	Uždengus plastikine plėvele ir maišeliais arba mėsos dėžutėje (ant stiklinės lentynos)
Šviežias sūris	Nuo 3 iki 4 dienų	Specialioje lentynėlėje durelėse
Sviestas ir margarinas	1 savaitė	Specialioje lentynėlėje durelėse
Produktai buteliuose, pienas ir jogurtas	Iki gamintojo rekomenduojamos galiojimo datos	Specialioje lentynėlėje durelėse
Kiaušiniai	1 mėnuo	Kiaušinių lentynėlėje
Pagamintas maistas	Nuo 2 dienų	Visos lentynos

Šaldiklio skyrius

- Šaldiklio skyrius yra pažymėtas  .
- Savo šaldytuvo šaldiklio skyrių naudokite laikyti užšaldytiems maisto produktams ilgą laiką ir gaminti ledą.
- Namuose paruoštam maistui (ir bet kokiam kitam maistui, kurį reikia greitai užšaldyti) greičiau užšaldyti naudokite greitojo užšaldymo lentynėlę, nes šios lentynėlės užšaldymo galia yra didesnė. Greitojo užšaldymo lentynėlė yra šaldiklio skyriaus apatinis stalčius.
- Neglauskite naujai šaldomo maisto šalia jau užšaldyto.
- Maisto produktus (mėsą, mėsos faršą, žuvį ir t. t.) patartina užšaldyti porcijomis, kokias galėtumėte suvartoti vienu kartu.

- Atitirpinto maisto pakartotinai neužšaldykite. Tai gali būti pavojinga sveikata, kadangi kyla rizika apsinuodyti maistu.
- Nedėkite karštų maisto produktų į šaldiklį, kol jie neatvėsta. Dėl to jau užšalę maisto produktai pradėtų pūti.
- Pirkdami užšaldytą maistą, įsitikinkite, ar jis buvo laikomas tinkamomis sąlygomis ir ar nėra pažeista pakuotė.
- Laikant užšaldyto maisto atsargas, būtina pasižiūrėti laikymo sąlygas ant pakuotės. Jei jokių paaiškinimų nėra, maisto produktus būtina suvartoti kuo greičiau.
- Jei užšaldyto maisto pakuotėje yra drėgmės ir sklinda nemalonus kvapas, maistas galėjo būti laikomas netinkamomis sąlygomis ir supūti. Nepirkite tokių produktų!
- Užšaldyto maisto laikymo trukmė priklauso nuo aplinkos temperatūros, dažno durelių darinėjimo, termostato nustatymų, maisto produktų tipo ir laiko, per kurį, nusipirkus prekes, jos parnešamos ir sudedamos į šaldiklį. Būtinai laikykitės ant pakuotės pateiktų nurodymų ir jokia būdu neviršykite nurodytos laikymo trukmės.
- Esant ilgesniam elektros tiekimo sutrikimui, neatidarykite šaldiklio kameros durelių. Sutrikus elektros tiekimui dar ilgesnį laiką, neužšaldykite maisto produktų pakartotinai ir suvartokite juos kaip įmanoma greičiau.
- Atsiminkite, kad, norint atidaryti šaldiklio dureles iš karto, vos uždarius, jos lengvai neatsidarys. Tai – normalu! Pasiekus temperatūros pusiausvyrą, durelės vėl atsidarys lengvai.
- Turėkite omenyje, kad jei uždarius šaldiklio dureles staiga norite vėl jas atidaryti, jos neatsidarys lengvai. Tai normalu! Pasiekus subalansuotas sąlygas, durelės bus atidaromos lengvai.

Žuvis ir mėsa	Paruošimas	Laikymo laikotarpis (mėn.)	Atitirpinimas kambario temperatūroje (val.)
Jautienos didkepsnis	Supakuotas užšaldyti patogaus dydžio porcijomis	6-10	1-2
Aviena	Supakuotas užšaldyti patogaus dydžio porcijomis	6-8	1-2
Veršienos kepsnis	Supakuotas užšaldyti patogaus dydžio porcijomis	6-10	1-2
Veršienos gabaliukai	Nedideliais gabaliukais	6-10	1-2
Avienos gabaliukai	Gabaliukais	4-8	2-3
Malta mėsa	Patogiomis porcijomis, pakuotėmis be prieskonių	1-3	2-3
Plaučkepeniai (dalimis)	Gabaliukais	1-3	1-2
Dešrelės / saliamis	Turi būti supakuotos, net jei yra plėvelėje	1-3	Iki kol atitirps
Vištiena ir kalakutiena	Supakuotas užšaldyti patogaus dydžio porcijomis	7-8	10-12
Antiena / žąsiena	Supakuotas užšaldyti patogaus dydžio porcijomis	4-8	10

Žuvis ir mėsa	Paruošimas	Laikymo laikotarpis (mėn.)	Atitirpinimas kambario temperatūroje (val.)
Elniena, triušiena, šerniena	Porcijomis po 2,5 kg, be kaulų	9-12	10-12
Gėlavandenės žuvis (upėtakiai, karpiai, lydekos ir pan.)	Reikia nuplauti ir išdžiovinti, prieš tai išvalius vidurius ir nuvalius žvynus, prireikus uodegą ir galvą reikia nupjauti.	2	Iki kol tinkamai atitirps
Neriebios žuvis (jūros ešeriai, otai, jūrų liežuviai)		4-8	Iki kol tinkamai atitirps
Riebios žuvis (pelamidės, skumbrės, melsvanugaris ešerys, ančiuviai)		2-4	Iki kol tinkamai atitirps
vėžiagyviai	Nuvalyti ir sudėti į maišelius	4-6	Iki kol tinkamai atitirps
Ikrai	Pakuotėje, aliuminio ar plastmasiniame inde	2-3	Iki kol tinkamai atitirps
Sraigės	Druskingame vandenyje, aliuminio ar plastmasiniame inde	3	Iki kol tinkamai atitirps

Vaisiai ir daržovės	Paruošimas	Laikymo laikotarpis (mėn.)	Atitirpinimas kambario temperatūroje (val.)
Kalafiorai	Nulupkite lapus, padalinkite baltąją dalį į dalis ir laikykite vandenyje su nedideliu kiekiu citrinos	10 - 12	Galima naudoti ir užšaldytus
Pupos	Nuplaukite ir supjaustykite ankštis mažais gabaliukais	10 - 13	Galima naudoti ir užšaldytus
Žirneliai	Išlukštenkite ir nuplaukite	12	Galima naudoti ir užšaldytus
Grybai ir šparagai	Nuplaukite ir supjaustykite ankštis mažais gabaliukais	6 - 9	2
Kopūstas	Laikykite nuvalytus	6 - 8	Atskirkite gabaliukus vieną nuo kito
Baklažanas	Nuplaukite ir supjaustykite gabaliukais po 2 cm	10 - 12	Galima naudoti ir užšaldytus
Kukurūzai	Nuvalykite ir supakuokite su burbuolėmis	12	Galima naudoti ir užšaldytus
Morkos	Nuvalykite ir supjaustykite gabalėliais	12	Galima naudoti ir užšaldytus
Paprikos	Pašalinkite stiebelį, padalinkite per pusę, išimkite sėklas	8 - 10	2

Vaisiai ir daržovės	Paruošimas	Laikymo laikotarpis (mėn.)	Atitirpinimas kambario temperatūroje (val.)
Špinatai	Nuplaukite	6 - 9	(šaldiklyje) 5
Obuoliai ir kriaušės	Supjaustykite nulupę odelę	8 - 10	(šaldiklyje) 4
Abrikosai ir persikai	Padalinkite per pusę ir išimkite kauliuką	4 - 6	(šaldiklyje) 4
Braškės ir avietės	Nuplaukite ir išvalykite	8 - 12	2
Virti vaisiai	Laikykite inde su 10 % cukraus	12	4
Slyvos, vyšnios, trešnės	Nuplaukite ir išimkite kauliukus	8 - 12	5 - 7

Pieno produktai ir pyragaičiai	Paruošimas	Laikymo laikotarpis (mėn.)	Laikymo sąlygos
Pienas pakuotėje (homogenizuotas)	Pakuotėje	2 - 3	Tik homogenizuotą pieną
Sūris (išskyrus balta)	Gabalėliais	6 - 8	Gali būti trumpam paliekamas originalioje pakuotėje. Ilgalaikiam sandėliavimui gali būti suvynioti į plėvelę.
Sviestas, margarinas	Pakuotėje	6	-
Kiaušiniai (*)	Baltymai	10 - 12	30 g jo atitinka baltymą.
	Kiaušiniu mišinys (baltymas ir trynys)	10	50 g jo atitinka baltymą.
	Tryniai	8 - 10	20 g jo atitinka baltymą.

Uždarame inde

	Laikymo laikotarpis (mėn.)	Atitirpinimas kambario temperatūroje (val.)	Atitirpinimo trukmė orkaitėje (min.)
Duona	4 - 6	2 - 3	4-5 (220-225 °C)
Sausainiai	3 - 6	1 - 1,5	5-8 (190-200 °C)
Pyragas	1 - 3	2 - 3	5-10 (200-225 °C)
Vaisių pyragėlis	1 - 1,5	3 - 4	5-8 (190-200 °C)
Įdaryti pyragėliai	2 - 3	1 - 1,5	5-8 (190-200 °C)
Pica	2 - 3	2 - 4	15-20 (200 °C)

4. DALIS VALYMAS IR PRIEŽIŪRA

 Nepamirškite ištraukti šaldytuvo iš elektros tinklo prieš pradėdami valymą.



 Neplaukite šaldytuvo pildami vandenį.



 Nenaudokite degių, sprogių ar ėsdinančių medžiagų, tokių kaip skiediklis, dujos ar rūgštys.

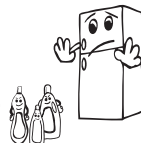

• Galite išvalyti vidinę ir išorinę dalį minkštu skudurėliu arba su kempine, naudodami šiltą muilną vandenį.



• Ištraukite dalis atskirai ir nuvalykite muilnu vandeniu. Neplaukite jų indaplovėje.



• Kartą per metus šluota nuvalykite kondensatorių, kad sutaupytumėte energijos ir padidintumėte našumą.



 **Prieš valydami šaldytuvą būtina atjunkite nuo elektros tinklo.**

Atitirpinimas

Jūsų šaldytuvus-šaldiklis atitirpinamas automatiškai. Po savaiminio atitirpinimo atsirandantis vanduo išteka pro vandens surinkimo angą, nuteka į išgarinimo rezervuarą ir jame savaime išgaruoja.



LED apšvietimo juostelės keitimas (jei naudojama LED juostelė)

Susisiekite su klientų aptarnavimo centru, kadangi apšvietimo juosteles turi keisti tik įgalioti specialistai.

Pastaba: priklausomai nuo modelio, LED juostelių skaičius ir vieta gali skirtis.

5. DALIS GABENIMAS IR PERKĖLIMAS

- Perkėlimui galima pasilikti originalià pakuotę ir putplastį (pasirinktinai).
- Tvirtinkite šaldytuvà naudodami storà pakuotę, diržus ar tvirtas virves, pakuodami perkėlimui laikytės gabenimo instrukcijų.
- Perkeldami ar transportuodami išimkite judančias dalis (lentynas, priedus, daržovių krepšius ir t. t.) arba pritvirtinkite juos šaldytuve diržais, kad apsaugotumėte nuo sukrėtimų.

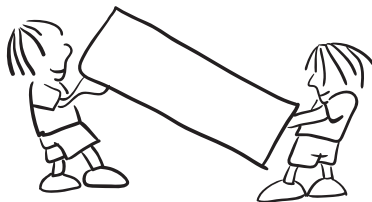

! **Neškite šaldytuvà stačią.**

Durelių perstatymas

- Pakeisti šaldytuvo durelių atidarymo krypties negalima, jei rankenėlės yra ant priekinio durelių paviršiaus.
- Durelių atidarymo kryptį galima pakeisti durelių be rankenų modeliuose ir modeliuose su šonuose sumontuotomis rankenomis.
- Jei galima pakeisti durelių atidarymo kryptį, kreipkitės dėl šios paslaugos į įgaliotąjį aptarnavimo centrą.

6. DALIS PRIEŠ SKAMBINDAMI PRIEŽIŪROS TARNYBAI

Įspėjimai:

Šaldytuvai-šaldikliai rodo įspėjimus, kai šaldytuvo ar šaldiklio skyriuje netinkama temperatūra arba pasireiškia koks nors prietaiso gedimas. Šaldiklio ir šaldytuvo nustatymų langeliuose rodomi klaidų kodai.

KLAIDOS TIPAS	REIŠMĖ	KODĖL	KÀ DARYTI
E01	Įspėjimas apie jutiklį	-	Kaip galėdami greičiau kreipkitės pagalbos į aptarnavimo tarnybà.
E02			
E03			
E06			
E07			
E08	Įspėjimas apie žemà įtampà	Energijos tiekimas į prietaisà nukrito žemiau 170 V.	- Tai nėra prietaiso gedimas, ši klaida padeda apsaugoti nuo gedimų kompresorių. - Būtina padidinti įtampà iki reikiamo lygio Jei šis įspėjimas neišsijungia, kreipkitės į įgaliotąjį techninės priežiūros specialistà.

KLAIDOS TIPAS	REIKŠMĖ	KODĖL	KĄ DARYTI
E09	Šaldiklio skyrius nepakankamai šaltas	<p>Dažniausiai rodomas po ilgalaikės maitinimo trikties.</p> <p>jei į šaldytuvą buvo įdėtas karštas maistas. Pirmą kartą prietaisas buvo įjungtas.</p>	<ol style="list-style-type: none"> 1. Nustatykite žemesnę šaldiklio temperatūros reikšmę arba „Super Freeze“. Pasiekus reikiamą temperatūrą, klaidos kodas turėtų išnykti. Norėdami sutrumpinti reikiamos temperatūros pasiekimo laiką, laikykite duris uždarytas. 2. Išimkite visus produktus, kurie per tą laiką, kai buvo rodoma klaida, atšilo / atitirpo. Juos galima greitai suvartoti. 3. Nedėkite į šaldiklio skyrių šviežių produktų, kol nepasiekta reikiama temperatūra ir vis dar rodoma klaida. <p>Jei šis įspėjimas neišsijungia, kreipkitės į įgaliotąjį techninės priežiūros specialistą.</p>
E10	Šaldytuvo skyrius nepakankamai šaltas	<p>Dažniausiai rodomas:</p> <ul style="list-style-type: none"> - po ilgalaikės maitinimo trikties; - jei į šaldytuvą buvo įdėtas karštas maistas. - Pirmą kartą prietaisas buvo įjungtas. 	<ol style="list-style-type: none"> 1. Nustatykite žemesnę šaldytuvo temperatūros reikšmę arba „Super Cool“. Pasiekus reikiamą temperatūrą, klaidos kodas turėtų išnykti. Norėdami sutrumpinti reikiamos temperatūros pasiekimo laiką, laikykite duris uždarytas. 2. Ištuštinkite vietą priešais oro kanalų angas ir nedėkite maisto arti jutiklio. <p>Jei šis įspėjimas neišsijungia, kreipkitės į įgaliotąjį techninės priežiūros specialistą.</p>

KLAIIDOS TIPAS	REIKŠMĖ	KODĖL	KĄ DARYTI
E11	Šaldytuvo skyriuje per šalta	Įvairūs	<ol style="list-style-type: none"> 1. Patikrinkite, ar įjungtas „Super Cool“ režimas 2. Sumažinkite šaldytuvo skyriaus temperatūrą 3. Patikrinkite, ar neuždengtos ir neužsikimšusios angos <p>Jei šis įspėjimas neišsijungia, kreipkitės į įgaliotąjį techninės priežiūros specialistą.</p>

Jei šaldytuvai-šaldiklis tinkamai neveikia, kartais sprendimas gali būti paprastas.

Jei šaldytuvai neveikia:

- Ar yra pertrauktas maitinimas?
- Ar maitinimo laido kištukas tinkamai įstatytas į lizdą?
- Ar saugikliai ir maitinimo tinklo lizdas, į kurį įjungtas prietaisas, veikia ir ar neišmuštas pagrindinis saugiklis?
- Ar nėra maitinimo tinklo lizdo gedimo? Norėdami tai patikrinti, įjunkite šaldytuvą į lizdą, kuris tikrai veikia.

Jei šaldytuvai nepakankamai šaldo:

- Ar teisingai nustatyta temperatūra?
- Ar dažnai darinėjamos ir ilgai paliekamos atidarytos šaldytuvo durelės?
- Ar šaldytuvo durelės tinkamai užsidaro?
- Ar nėra padėto indo ar maisto produktų, kurie glaustųsi su galine šaldytuvo skyriaus sienele ir užstotų oro cirkuliaciją?
- Ar šaldytuvai nėra perkrautas?
- Ar pakankamas atstumas nuo šaldytuvo iki galinės ir šoninių sienų?
- Ar aplinkos temperatūra neviršija naudojimo instrukcijoje nurodytų specifikacijų?

Jei šaldytuvo skyriuje laikomi maisto produktai peršaldomi

- Ar teisingai nustatyta temperatūra?
- Ar paskutiniu metu pridėjote daug maisto produktų į šaldiklio skyrių? Jei taip, šaldytuvo skyriuje maisto produktai gali būti per daug šaldomi, kadangi kompresorius veikia ilgesniais intervalais, kad būtų sušaldyti produktai šaldiklyje.

Jei šaldytuvai veikia per garsiai:

Kad palaikytų nustatytą šaldymo temperatūrą, kompresorius kartais vis turi įsijungti. Kol jis veikia, šaldytuvo skleidžiamas garsas yra normalus dalykas. Pasiekus reikiamą šaldymo temperatūrą, triukšmingumas automatiškai sumažėja. Jei triukšmingumas nesiliauja:

- Ar prietaisas pastatytas lygiai? Ar tinkamai sureguliuotos kojelės?
- Ar už šaldytuvo daugiau nieko nėra?
- Ar nevibruoja šaldytuvo viduje esantys indai ar lentynėlės? Tokiu atveju perdėkite indus ir lentynėles.
- Ar nevibruoja ant šaldytuvo viršaus sudėti daiktai?

Normalūs garsai:

Ledo skeldėjimo garsas:

- Automatinio atitirpinimo metu.
- Kai prietaisas šaldomas ar šildomas (dėl prietaiso medžiagų plėtimosi).

Trumpas trakstelėjimas: kai termostatas įjungia arba išjungia kompresorių.

Kompresoriaus skleidžiamas garsas (normalus variklio veikimo garsas): nedidelis triukšmingumas reiškia, kad kompresorius veikia gerai. Kompresorius gali trumpai veikti triukšmingiau po įjungimo.

Burbuliavimo garsas: šį garsą cirkuliuodama sistemos vamzdeliais sukelia šaldomoji medžiaga.

Tekančio vandens garsas: įprastas į išgarinimo rezervuarą po atitirpinimo susidariusio vandens tekėjimo garsas. Šis garsas gali atsirasti atitirpinant prietaisą.

Pučiamo oro garsas (įprastas ventiliatoriaus garsas): šis garsas girdimas šaldytuvuose su *No-Frost* sistema, kadangi įprasto veikimo metu pučiamas oras.

Jei šaldytuve kaupiasi drėgmė:

- Ar patikimai supakuoti maisto produktai? Ar indeliai su maisto produktais buvo gerai nušluostyti, prieš dedant į šaldytuvą?
- Ar šaldytuvo durelės dažnai darinėjamos? Atidarius dureles, patalpos ore esanti drėgmė patenka į šaldytuvą. Ypač, kai didelis santykinis patalpos oro drėgnumas: kuo dažniau atidaromos durelės, tuo šaldytuve greičiau susikaupia drėgmė.
- Tai, kad automatinio atitirpinimo metu šaldytuvo skyriaus galinė sienelė aprasoja, yra normalu. (Modeliuose be ventiliatoriaus)

Jei netinkamai darinėjamos durelės:

- Ar užsidaryti durelėms netrukdo sudėti maisto produktai?
- Ar tinkamai sudėtos lentynėlės, durelių skyreliai ir stalčiai?
- Ar nepažeista ar nesuplyšusi tarpinės guma?
- Ar šaldytuvą pastatytas ant lygaus pagrindo?

Jei įšyla šaldytuvo išorinės briaunos, kurios liečiasi su durelių tvirtinimo elementais:

Ypač vasarą (kai karštas oras), vietas, kurios liečiasi su tvirtinimo elementais, įšyla dėl veikiančio kompresoriaus. Tai – normalu.

Svarbu:

- Apsauginiai kompresoriaus šiluminiai saugikliai išsijungia po staigaus elektros pramušimo ar išjungus prietaisą iš maitinimo tinklo, kadangi šaldymo sistemoje esančios dujos nėra stabilios. Tai – ganėtinai normalus reiškinys, ir šaldytuvą vėl įsijungs po 4–5 minučių.
- Šaldytuvo šaldymo elementas paslėptas galinėje sienelėje. Todėl, kompresoriui veikiant tam tikrais intervalais, galinė šaldytuvo skyriaus sienelė gali aprasoti arba apšerkšnyti. Tai – normalu. Tokiu atveju nereikia atitirpinti šaldytuvo, jei nesusidaro storas ledo sluoksnis.
- Jei žadate ilgesnį laiką nenaudoti šaldytuvo (pvz. per vasaros atostogas), išjunkite jį iš maitinimo lizdo. Išvalykite šaldytuvą, kaip aprašyta 4 skyriuje, ir palikite atidarytas dureles, kad viduje nesikaupytų drėgmė ir kvapai.

- Jūsų įsigytas prietaisas skirtas naudoti namuose, todėl gali būti naudojamas tik namuose ir tik pagal numatytą paskirtį. Jis neskirtas komerciniam ar bendram naudojimui. Jei perkėjas naudoja prietaisą ne taip, kaip nurodyta gaminio specifikacijoje, pabrėžiamo, kad gamintojas ir pardavėjas neatsako už garantiniu laikotarpiu reikalingą remontą ir atsiradusius gedimus.
- Jei, peržiūrėjęs visus pateiktus nurodymus, problemos nepavyksta pašalinti, pasitarkite su įgalioto techninio aptarnavimo centro specialistais.

Energijos taupymo patarimai

1. Prietaisą statykite vėsioje gerai vėdinamoje patalpoje, kur nekrenta tiesioginiai saulės spinduliai ir arti nėra šilumos šaltinių (radiatorių, viryklių ir pan.). Priešingu atveju naudokite izoliacinę plokštę.
2. Šiltus gėrimus ir maistą atvėsinkite, tik tada dėkite į šaldytuvą.
3. Atšildydami užšaldytus produktus sudėkite į šaldytuvo kamerą. Užšalusio maisto temperatūra padės vėsinti šaldytuvo kamerą maistui atitirpstant. Tai taupo energiją. Jei maistas ištraukiamas, energija prarandama.
4. Maistą ir gėrimus reikia uždengti dangteliais. Priešingu atveju didėja drėgmės lygis šaldytuve. Tai pailgina veikimo trukmę. Uždengus dangteliais taip pat geriau išlaikomas kvapas ir skonis.
5. Maistą ir gėrimus dėkite kuo trumpiau laikydami atidarytas dureles.
6. Skirtingų kamerų su skirtinga temperatūra dureles laikykite uždarytas.
7. Durelės turi būti švarios, jų vyriai gerai sukiotis. Susidėvėjimo atveju, jeigu tarpinė yra nuimama, pakeiskite tarpinę. Jeigu ji nenuimama, reikia pakeisti duris.
8. Šviežio maisto skyrius (šaldytuvus): Efektyviausiai energija naudojama tuomet, kai stalčiai yra apatinėje prietaiso dalyje, o lentynos išdėstytos tolygiai, durelių dėžių padėtis nedaro įtakos energijos sąnaudoms.
9. Šaldyto maisto skyrius (šaldiklis): Vidinė prietaiso konfigūracija užtikrina efektyviausią energijos naudojimą.
10. Neišimkite šalčio akumuliatorių iš šaldiklio dėžių (jei yra).

7. DALIS PRIEŠ SKAMBINDAMI PRIEŽIŪROS TARNYBAI

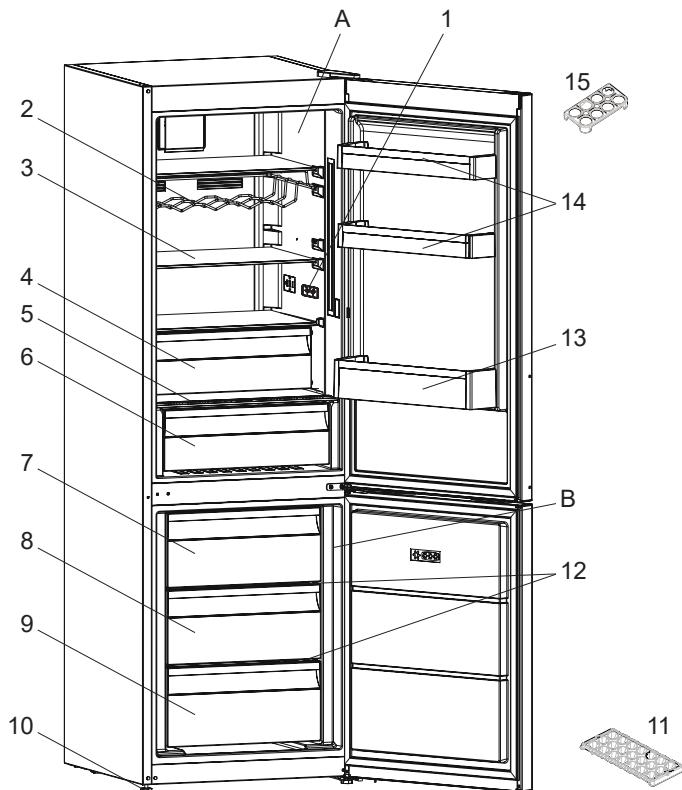

Čia tik pateikiama informacija apie prietaiso dalis. Dalys gali skirtis, atsižvelgiant į įrenginio modelį.

A) Šaldytuvo kamera

B) Šaldiklio kamera

1) Ekranas ir valdymo skydelis

2) Vyno butelių laikiklis *

3) Šaldytuvo lentynėlės

4) Atvėsimo skyrius *

5) Daržovių ir vaisių skyriaus dangtis

6) Daržovių ir vaisių skyrius

7) Viršutinis šaldiklio stalčius

8) Šaldiklio skyrius

9) Apatinis šaldiklio stalčius

10) Reguliuojamos kojelės

11) Ledų padėkliukas

12) Šaldiklio stiklinės lentynos *

13) Butelių lentynėlė

14) Viršutinė durelių lentynėlė

15) Kiaušinių dėklas

* Ne visuose modeliuose

8 DALIS. TECHNINIAI DUOMENYS

Techninė informacija pateikta duomenų lentelėje vidinėje prietaiso pusėje bei energijos suvartojimo etiketėje.

Matricos (QR) kodas energijos suvartojimo etiketėje ant prietaiso pateikia sąsają į interneto svetainę, kurioje pateikiama su prietaiso veikimu susijusi informacija, esanti ES EPREL duomenų bazėje.

Pasilikite energijos suvartojimo etiketę ateičiai kartu su naudojimo instrukcija ir visais kitais dokumentais, tiekiamais kartu su prietaisu.

Tą pačią informaciją galima rasti EPREL per nuorodą <https://eprel.ec.europa.eu> bei nurodžius modelio pavadinimą ir gaminio numerį, kurį rasite prietaiso duomenų lentelėje.

Daugiau informacijos apie energijos suvartojimo etiketę galima rasti interneto svetainėje www.theenergylabel.eu.

9 DALIS. INFORMACIJA BANDYMŲ INSTITUTAMS

Prietaiso montavimas ir paruošimas „EcoDesign“ patvirtinimui turi atitikti EN 62552 reikalavimus. Patvirtinimo reikalavimai, nišos matmenys ir minimalus galinis tarpas nurodyti vartotojo vadovo 1 DALYJE. Daugiau informacijos, įskaitant sudėjimo planus, galima gauti iš gamintojo.



LV	UGUNS	Brīdinājums; Pastāv aizdegšanās risks/viegli uzliesmojoši materiāli

SATURS

PIRMS IERĪCES IZMANTOŠANAS	61
Veci un nedarbojošies ledusskapji	65
Drošības brīdinājumi	65
Ledusskapja uzstādīšana un lietošana	66
Pirms ledusskapja lietošanas	66
DAŽĀDAS FUNKCIJAS UN IESPĒJAS	68
Informācija par jaunās paaudzes dzesēšanas tehnoloģiju	68
Displejs un vadības panelis	69
Ledusskapja-saldētavas izmantošana	69
Brīdinājums par paaugstinātu temperatūru	69
Saldētavas temperatūras iestatīšana	69
Dzesētāja temperatūras iestatījumi	70
Īpaši spēcīgas saldēšanas režīms	70
Durvju atvēršanas brīdinājuma funkcija	71
Brīdinājumi par temperatūras pielāgotajiem iestatījumiem	71
Piederumi	72
Ledus kubiņu gatavošanas trauks	72
Saldētavas atvilktnē	72
Papildu dzesēšanas nodalījums	72
Svaiguma regulators	73
PĀRTIKAS PRODUKTU IZVIETOJUMS LEDUSSKAPĪ	74
Ledusskapja nodalījums	74
Saldētavas nodalījums	74
TĪRĪŠANA UN APKOPE	78
Atkausēšana	78
Gaismas diodes nomaiņa (ja apgaismojumam tiek lietota gaismas diode)	78
PĀRVADĀŠANA UN ATKĀRTOTA NOVIETOŠANA	79
Durvju vēršanās virziena maiņa	79
PROBLĒMU NOVĒRŠANA	79
Padomi enerģijas taupīšanai	83
IERĪCES DAĻAS UN NODALĪJUMI	84
TEHNISKIE DATI	85
INFORMĀCIJA TESTĒŠANAS IESTĀDĒM	85

MĒS DOMĀJAM PAR JUMS

Pateicamies, ka iegādājāties Electrolux ierīci! Tagad jūsu rīcībā ir ražojums, kas tapis desmitiem gadu bagātīgas pieredzes un inovāciju rezultātā. Pārdomāts un stilīgs, tas izstrādāts, domājot par jums. Tādēļ, kad vien to lietosit, to varat darīt ar drošu apziņu, ka ik reizi darbs tiks padarīts nevainojami.

Laipni lūdzam Electrolux valstībā!

Apmeklējiet mūsu tīmekļa vietni, lai:



saņemtu padomus lietošanas jomā, brošūras, traucējummeklētāju, informāciju par servisu un remontu:

www.electrolux.com/support



Reģistrējiet savu ierīci, lai saņemtu labāku servisu:

www.registerelectrolux.com



Pērciet piederumus, patēriņa preces un oriģinālās rezerves daļas savai ierīcei:

www.electrolux.com/shop

KLIENTU APKALPOŠANA UN SERVISS

Vienmēr lietojiet oriģinālās rezerves daļas.

Sazinoties ar mūsu autorizēto servisa centru, jums noteikti pie rokas jābūt šādiem datiem: modelis, PNC, sērijas numurs.

Šo informāciju var atrast tehnisko datu plāksnītē.

 Brīdinājums / Piesardzību! – informācijas par drošību

 Vispārēja informācija un padomi

 Informācija par vides aizsardzību

Iespējams mainīt bez iepriekšēja paziņojuma.

1. DAĻA PIRMS IERĪCES IZMANTOŠANAS

Vispārēji brīdinājumi

Pirms ierīces uzstādīšanas un izmantošanas, lūdzu, rūpīgi izlasiet lietošanas instrukciju. Mūsu uzņēmums nav atbildīgs par bojājumiem, kas radušies nepareizas lietošanas dēļ.

Ievērojiet norādījumus attiecībā uz ierīci un lietošanas instrukciju un glabājiet šo lietošanas instrukciju drošā vietā, lai spētu atrisināt kādas radušās problēmas nākotnē.

Šī ierīce nav paredzēta iebūvēšanai.

Jeigu ierīcī ir ierīcī, kas nav autonomi priekšmeti, laukā ir jānodrošina, lai ierīcī būtu pietiekami daudz enerģijas, lai ierīcī būtu pietiekami, bet gali šie tiek padidēti enerģijās saņaudos.

⚠ BRĪDINĀJUMS: neaizsprostojiet ventilācijas atveres ierīcē vai iebūvētajā struktūrā.

⚠ BRĪDINĀJUMS: lietojiet tikai ražotāja ieteiktās mehāniskās ierīces vai citus līdzekļus, lai paātrinātu atkausēšanas procesu.

⚠ BRĪDINĀJUMS: nelietojiet elektriskās ierīces ledusskapja iekšpusē, ja vien tās nav ieteicis ražotājs.

⚠ BRĪDINĀJUMS: nebojājiet dzesēšanas ķēdi.

⚠ BRĪDINĀJUMS: Novietojot ierīci, pārlicinieties, vai elektrības vads nav iesprostots vai bojāts.

⚠ BRĪDINĀJUMS: Nenovietojiet vairākas portatīvās ligzdas vai portatīvos barošanas blokus ierīces aizmugurē.

⚠ BRĪDINĀJUMS: lai izvairītos no ierīces nestabilitātes radītā riska, tā jāuzstāda atbilstoši norādījumiem.

⚠ Ja jūsu ierīcē kā dzesējošais šķidrums tiek izmantots R600 (jūs to varat uzzināt no dzesēšanas šķidruma etiķetes), jums jābūt piesardzīgam transportēšanas un uzstādīšanas laikā, lai nesabojātu ierīces dzesēšanas elementu bojājumus. Kaut arī R600a ir videi draudzīga un dabīga gāze, tā kā tā ir uzliesmojoša,

ja rodas noplūde dzesēšanas elementu bojājuma dēļ, pārvietojiet ledusskapi prom no atklātas liesmas vai karstuma avotiem un dažas minūtes vēdiniet istabu, kur atrodas ierīce.

- Uzglabājiet iepakojumu bērniem nepieejamā vietā un iznīciniet to atbilstošā veidā.
- Nesot un novietojot ledusskapi, nesabojājiet aukstās gāzes ķēdi.
- Neuzglabājiet ierīcē sprāgstošas vielas, piemēram, aerosola balonus ar uzliesmojošu vietu.
- Šī ierīce ir paredzēta tikai pārtikas un dzērienu glabāšanai.
- Šī ierīce ir radīta vienīgi izmantošanai māsaimniecībā telpās.
- Šo ierīci var izmantot birojos, viesnīcu viesu numuriņos, pansiju viesu numuriņos, lauku viesu mājās un citās līdzīgās uzturēšanās vietās, kurās izmantošana nepārsniedz (vidējo) māsaimniecības lietošanas intensitāti.
- Ja ledusskapja kontaktdakša neatbilst sienas kontaktligzdai, ražotājam vai servisa pārstāvim, vai līdzvērtīgi kvalificētai personai tā jānomaina, lai novērstu risku.
- Šo ierīci nav paredzēts lietot personām (tostarp bērniem) ar ierobežotām fiziskām, maņu vai garīgām spējām vai bez pieredzes un zināšanām, ja vien viņi neatrodas citas, par viņu drošību atbildīgas personas uzraudzībā vai arī šī persona viņus apmāca, kā lieto šo ierīci. Bērni jāuzmana, lai pārliecinātos, ka viņi nespēlējas ar ledusskapi.
- Saldētavas elektrības kabeļa kontaktdakša ir īpaši zemēta. Šī kontaktdakša ir jāpievieno īpaši zemētai kontaktligzdai ar 16 ampēru vai 10 ampēru strāvas stiprumu atkarībā no valsts, kurā šī iekārta tiek pārdota. Ja jūsu mājās šādas kontaktligzdas nav, lūdziet, lai to uzstāda pilnvarots elektriķis.
- Šo ierīci var izmantot bērni, kas vecāki par 8 gadiem, un cilvēki ar fiziskiem, kustību vai garīgiem traucējumiem vai pieredzes un zināšanu trūkumu, ja viņi tiek uzraudzīti vai

arī viņi ir apmācīti izmantot ierīci drošā veidā un apzinās iespējamos riskus. Bērni nedrīkst spēlēties ar ierīci. Tīrīšanu un apkopi nedrīkst veikt bērni bez uzraudzības.

- Bērni vecumā no 3 līdz 8 gadiem drīkst ievietot un izņemt produktus no dzesēšanas ierīcēm. Nav paredzēts, ka bērni veic ierīces tīrīšanu vai apkopi. Nav paredzēts, ka ļoti mazi bērni (0–3 gadu vecumā) lieto ierīces. Uzskatāms, ka mazi bērni (3–8 gadu vecumā) ierīci nevar lietot droši, ja netiek pastāvīgi uzraudzīti. Vecāki bērni (8–14 gadu vecumā) un mazāk aizsargātas personas ierīci var droši lietot ierīci tad, ja viņiem nodrošināta atbilstoša uzraudzība vai viņi ir apmācīti šo ierīci lietot. Uzskatāms, ka stipri mazāk aizsargātas personas nevar lietot ierīces droši, ja vien netiek nepārtraukti uzraudzītas.
- Ja barošanas vads ir bojāts, ražotājam vai servisa pārstāvim, vai līdzvērtīgi kvalificētai personai tas jānomaina, lai novērstu risku.
- Šī iekārta nav paredzēta izmantošanai augstumā, kas pārsniedz 2000 m.

Lai izvairītos no ēdiena sabojāšanās, lūdzu, ņemiet vērā šos norādījumus:

- Atverot durvis uz ilgu laiku, ierīces nodalījumos var ievērojami paaugstināties temperatūra.
- Regulāri notīriet virsmas, kuras saskaras ar ēdienu, un aizsniedzamās notekas sistēmas daļas.
- Jēlu gaļu un zivis glabājiet ledusskapī piemērotos traukos, lai tā nesaskartos ar citiem ēdieniem un nekas uz tiem neuzpilētu.
- Saldētā ēdiena nodalījumi ar divām zvaigznītēm ir piemēroti iepriekš sasaldēta ēdiena glabāšanai, saldējuma glabāšanai vai pagatavošanai un ledus gabaliņu pagatavošanai.
- Nodalījumi ar vienu, divām vai trīs zvaigznītēm nav piemēroti svaiga ēdiena sasaldēšanai.

- Ja dzesēšanas iekārtu ilgu laiku atstāj tukšu, tā jāizslēdz, jāatļaidina, jāiztīra, jāizžāvē, un jāatstāj tās durvis vaļā, lai ierīcē neveidotos pelējums.

Serviss

- Lai salabotu ierīci, sazinieties ar autorizētu servisa centru. Izmantojiet tikai oriģinālās rezerves daļas.
- Lūdzu, ņemiet vērā, ka pašrocīgi vai neprofesionāli veikts remonts var ietekmēt drošību un padarīt garantiju nederīgu.
- Septiņus gadus pēc modeļa ražošanas pārtraukšanas būs pieejamas šādas rezerves daļas: termostati, temperatūras sensori, iespiedshēmas plates, gaismas avoti, durvju rokturi, durvju eņģes, paplātes un grozi.
- Lūdzu, ņemiet vērā, ka dažas no šīm rezerves daļām ir pieejamas tikai profesionāliem meistariem un ka ne visas rezerves daļas attiecas uz visiem modeļiem.
- Durvju blīves būs pieejamas 10 gadus pēc modeļa ražošanas pārtraukšanas.

Veci un nedarbojošies ledusskapji

- Ja jūsu vecajam ledusskapim ir aizslēgs, salauziet vai noņemiet to pirms ledusskapja izmešanas, jo bērni var nejauši iesprūst ledusskapī un rasties kāds negadījums.



- Veci ledusskapji un saldētavas satur izolējošu materiālu un dzesēšanas šķidrumu ar CFC. Tādēļ parūpējieties un nenodariet kaitējumu videi, likvidējot veco ledusskapi.

Lūdzu, pajautāriet pilsētas pašvaldībai par atbrīvošanos no elektriskajiem un elektroniskajiem iekārtu atkritumiem atkārtotai izmantošanai, utilizācijai un pārstrādei.

Piezīmes:

- Šī ierīce ražota lietošanai mājsaimniecībās un to drīkst lietot tikai mājās un tikai tai paredzētajiem mērķiem. Tā nav piemērota komerciālai lietošanai vai koplietošanai. Šāda veida lietošanas dēļ ierīces garantija tiks atcelta un mūsu uzņēmums nebūs atbildīgs par iespējamiem zaudējumiem.
- Šī ierīce ražota lietošanai mājsaimniecībās, un tā piemērota tikai produktu atdzesēšanai/uzglabāšanai. Tā nav piemērota komerciālai lietošanai vai koplietošanai un/vai vielu, kas nav pārtika, uzglabāšanai. Mūsu uzņēmums nav atbildīgs par iespējamiem zaudējumiem, kas radušies šāda veida lietošanas dēļ.

Drošības brīdinājumi

- Neizmantojiet dalītājas ar vairākām rozetēm vai pagarinātājus.
- Nespraudiet bojātas, nodilušas vai vecas kontaktdakšas.
- Nevelciet, nelociet un nebojāiet vadu.



- Neizmantojiet kontaktdakšas adapteri.
- Šo ierīci paredzēts izmantot pieaugušajiem, neļaujiet bērniem spēlēties ar ierīci vai karāties tās durvīs.
- Neizraujiet un neiespraudiet kontaktdakšu dalītājā ar slapjām rokām, lai novērstu elektrisko strāvas triecienu!
- Neievietojiet stikla pudeles vai dzērienu bundžas saldētavā. Pudeles vai bundžas var uzsprāgt.
- Neievietojiet sprāgstošus vai uzliesmojošus materiālus ledusskapī drošības nolūkā. Ievietojiet dzērienus ar augstāku alkohola saturu vertikāli vai cieši noslēgtus ledusskapī.
- Ņemot ledu, kas izveidojas saldētavā, neaizskariet to, jo ledus var radīt ledus apdegumus un/vai iegriezumus.
- Neaiztieciet saldētus pārtikas produktus ar slapjām rokām! Neēdiet saldējumu un ledus kubiciņus uzreiz pēc izņemšanas no saldētavas!
- Atkārtoti nesasaldējiet saldētus produktus pēc to atkausēšanas. Tas var radīt veselības problēmas, kā, piemēram, saindēšanos.
- Neapklājiet ledusskapi vai tā virsmu. Tas ietekmē ledusskapja veiktspēju.
- Nostipriniet piederumus ledusskapī pārvadāšanas laikā, lai novērstu piederumu bojājumus.

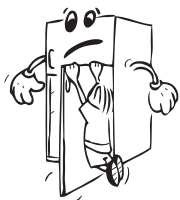

Ledusskapja uzstādīšana un lietošana

Pirms sākt izmantot ledusskapi, jums jāpievērš uzmanība sekojošām lietām:

- Ledusskapja darba spriegums ir 220-240 V pie 50Hz.
- Mēs neuzņemamies atbildību par bojājumiem, kas radušies neņemtas izmantošanas dēļ.
- Novietojiet ledusskapi vietā, kas nav pakļauta tiešiem saules stariem.
- Ierīcei jāatrodas vismaz 50 cm attālumā no krāsns, gāzes cepeškrāsns un sildītāja un vismaz 5 cm attālumā no elektriskas cepeškrāsns.
- Ledusskapi nedrīkst izmantot laukā vai atstāt lietū.
- Iekārtai nepieciešamo augšējo atstarpi var aprēķināt pēc izmēriem, kas norādīti sadaļā Izmēri
- Regulējamās priekšējās kājiņas jānostabilizē atbilstošā augstumā, lai ļautu ledusskapim darboties stabilā un piemērotā veidā. Jūs varat noregulēt kājiņas, pagriežot tās pulksteņrādītāja kustības virzienā (vai pretējā virzienā). Tas jāizdara pirms pārtikas produktu ievietošanas ledusskapī.
- Pirms ledusskapja izmantošanas noslaukiet visas detaļas ar siltu ūdeni, kam pievienota tējkarote nātrija bikarbonāta, un tad noskalojiet ar tīru ūdeni un noslaukiet. Uzlieciet visas detaļas pēc tīrīšanas.
- Uzstādiet plastmasa attāluma regulētāju (detaļa ar melnām lāpstīņām aizmugurē), pagriežot to 90°, kā parādīts attēlā, lai novērstu kondensatora saskari ar sienu.
- Ja ierīci novietojat pret sienu brīvtstāvošā instalācijā, uzstādiet aizmugurējos starplikas, lai garantētu maksimāli iespējamo attālumu.

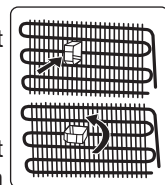

Pirms ledusskapja lietošanas

- Kad ledusskapis tiek izmantots pirmo reizi vai pēc pārvešanas, turiet ledusskapi stāvus vismaz 3 stundas un tad pievienojiet to elektroīklam efektīvai tā darbībai. Pretējā gadījumā jūs varat sabojāt kompresoru.
- Ledusskapim var būt smaka, lietojot to pirmo reizi; tā pazudīs, kad ledusskapis sāks atdzist.

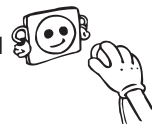

Iekšējais apgaismojums

 **BRĪDINĀJUMS!**
Elektriskā trieciena risks.

- Attiecībā uz spuldzi(-ēm) šī ražojuma iekšpusē un rezerves daļu spuldzēm, ko pārdod atsevišķi: šīs spuldzes ir paredzētas tam, lai varētu izturēt ekstremālus fiziskus apstākļus sadzīves ierīcēs, tādus kā temperatūra, vibrācija, mitrums, vai ir paredzētas, lai vēstītu informāciju par ierīces darba stāvokli. Tās nav paredzētas izmantošanai citos pielietojumos un nav piemērotas māsasaimniecības telpu apgaismošanai.

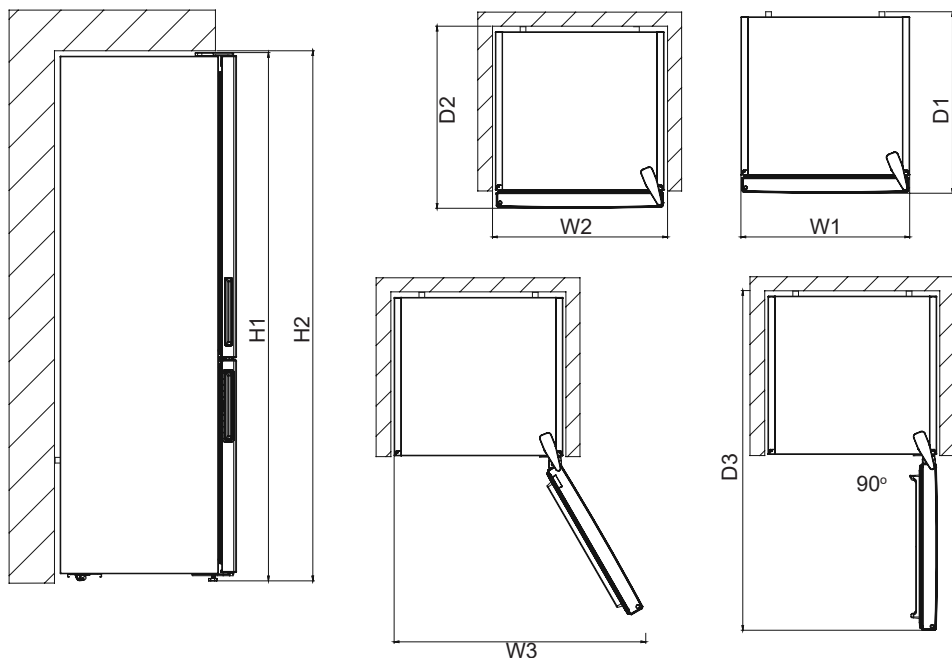

Vispārējie izmēri ¹		
H1*	mm	1860
W1	mm	595
D1	mm	650

¹ ierīces augstums, platums un dziļums bez roktura

*Ieskaitot augšējās eņģes augstumu (10 mm).

Lietojumā nepieciešamā telpa ²		
H2	mm	1900
W2	mm	600
D2	mm	718

² ierīces augstums, platums un dziļums ar rokturi plus dzesējošā gaisa brīvai cirkulācijai nepieciešamā telpa

Lietojumā nepieciešamā kopējā telpa ³		
W3	mm	917
D3	mm	1158

³ ierīces augstums, platums un dziļums ar rokturi plus dzesējošā gaisa brīvai cirkulācijai nepieciešamā telpa, plus telpa, kāda nepieciešama durvīņu atvēršanai minimālajā leņķī, lai būtu iespējams izņemt visu iekšējo aprīkojumu

2. DAĻA DAŽĀDAS FUNKCIJAS UN IESPĒJAS

Informācija par jaunās paaudzes dzesēšanas tehnoloģiju

Ledusskapjiem ar saldētavu ar jaunās paaudzes dzesēšanas tehnoloģiju ir darbības sistēma, kas atšķiras no statiskajiem ledusskapjiem ar saldētavu. Parastos ledusskapjos ar saldētavu saldētavā iekļūstošais mitrais gaiss un ūdens tvaiki no pārtikas pārvēršas par apledojumu saldētavas nodalījumā. Lai izkausētu apledojumu, citiem vārdiem, atkausētu, ledusskapi nepieciešams atvienot no strāvas padeves avota. Lai atkausēšanas laikā pārtiku uzturētu aukstu, lietotājam ir jānovieto pārtika citā vietā un jānotīra atlikušais ledus un uzkrātais apledojums.

Šī situācija ledusskapju nodalījumos ar jaunās paaudzes dzesēšanas tehnoloģiju ir pavisam citāda. Ar ventilatora palīdzību aukstais un sausais gaiss tiek pūsts caur saldētavas nodalījumu. Rezultātā aukstais gaiss, kas viegli tiek pūsts caur nodalījumu — pat vietās starp plauktiem — pārtika tiek vienmērīgi un atbilstoši sasaldēta. Un neveidojas apledojums.

Ledusskapja nodalījuma konfigurācija ir gandrīz tāda pati kā saldētavas nodalījumam. No ledusskapja augšpusē novietotā ventilatora izplūstošais gaiss tiek atdzesēts, kad tas plūst caur atveri aiz gaisvada. Tai pat laikā gaiss tiek pūsts pa gaisvada atverēm, tādējādi dzesēšanas process ledusskapja nodalījumā tiek sekmīgi pabeigts. Gaisvadu atveres ir konstruētas vienmērīgai gaisa izplatīšanai pa nodalījumu.

Kopš gaiss vairs necirkulē no saldētavas uz ledusskapja nodalījumu, smakas nesajaucas.

Rezultātā ledusskapis ar jaunās paaudzes dzesēšanas tehnoloģiju ir viegli lietojams un tas nodrošina lielu tilpumu un estētisku izskatu.

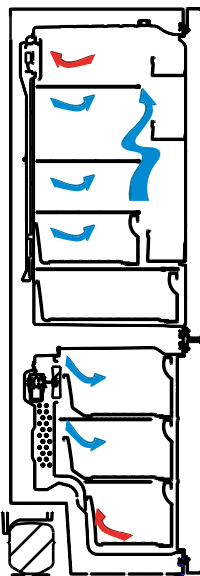

Displejs un vadības panelis

Vadības paneļa izmantošana

1. Iespējo saldētavas iestatījumus.
2. Iespējo dzesētāja iestatījumus.
3. Saldētavas iestatītās vērtības ekrāns.
4. Dzesētāja iestatītās vērtības ekrāns.
5. Īpaši jaudīgas saldēšanas simbols.
6. Trauksmes simbols.

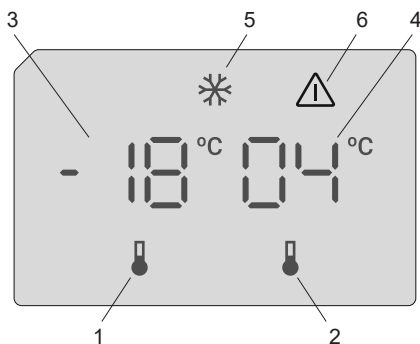

Ledusskapja-saldētavas izmantošana

Brīdinājums par paaugstinātu temperatūru



Brīdinājums aktivizējas, pirmo reizi pieslēdzot ierīci strāvas padevei.

Saldētavas nodalījums

Brīdinājums aktivizējas, kad ierīces temperatūra ir pārāk augsta.

Šī brīdinājuma laikā:

- displejā redzams mirgojošs kļūdas kods E09,
- mirgo filtra brīdinājuma indikators,
- atskan skaņas trauksmes signāls.

Brīdinājuma izslēgšana

- Lai izslēgtu brīdinājumu, nospiediet jebkuru taustiņu uz vadības paneļa. Displejā tiek rādīta attiecīgā nodalījuma sasniegtā maksimālā temperatūra, un pēc tam tiek rādīta iestatītā temperatūra. Brīdinājuma indikators mirgo, kamēr nav atjaunojusies iestatītā temperatūra.
- Trauksmes signāla pīkstēšana automātiski izslēdzas pēc 1 stundas. Brīdinājuma indikators mirgo, un displejā paliek redzams kļūdas kods.
- Ja ierīcē atjaunojas iestatītā temperatūra brīdinājums izslēdzas un atjaunojas normālā displeja darbība. Pārliedcinieties, vai pārtikas produkti saldētavā nav sabojājušies vai atkusuši. Ja tā ir, skatiet sadaļu "Atkausēšana".



Lai iestatītu katra nodalījuma temperatūru, skatiet sadaļu "Temperatūras regulēšana".

Pēc produkta pieslēgšanas elektrotīklam visi simboli tiks attēloti 2 sekundes, un tiks parādītas sākotnējās vērtības: -18 °C saldētavas iestatītais indikators un +4 °C ledusskapja iestatītais indikators.

Apgaismojums (ja pieejams)

Kad iekārta pirmo reizi tiek pieslēgta elektriskās strāvas tīklam, iekšējais apgaismojums var ieslēgties 1 minūti vēlāk atvēršanas testu dēļ.

Saldētavas temperatūras iestatīšana

- Sākotnējā saldētavas iestatīšanas indikatora temperatūras vērtība ir -18 °C.
- Vienu reizi nospiediet saldētavas iestatīšanas pogu.

Kad pirmo reizi nospiedīsiet pogu, uz ekrāna mirgos iepriekšējā vērtība.

- Ikreiz, kad piespiedīsiet šo pogu, temperatūra attiecīgi pazemināsies.
- Ja turpināsiet spiest to pašu pogu, iestatīšana atsāksies no -16 °C.

Dzesētāja temperatūras iestatījumi

- Sākotnējā dzesētāja iestatījumu indikatora vērtība ir +4 °C.
- Nospiediet dzesētāja pogu vienu reizi.
- Ikreiz, kad piespiedīsiet šo pogu, temperatūra attiecīgi pazemināsies.
- Ja turpināsiet spiest to pašu pogu, iestatīšana atsāksies no +8 °C.



Īpaši spēcīgas saldēšanas režīms

Nolūks

- Liela daudzuma pārtikas sasaldēšanai (ko nevar novietot uz ātrās sasaldēšanas plaukta).
- Pagatavotas pārtikas sasaldēšanai.
- Ātrai pārtikas sasaldēšanai, saglabājot tās svaigumu.

Izmantošanas paņēmieni

Lai iespējotu īpaši spēcīgas saldēšanas režīmu, nospiediet un 3 sekundes turiet nospiestu saldētavas temperatūras iestatīšanas pogu. Pēc režīma īpaši spēcīgas saldēšanas režīma iestatīšanas iedegsies īpaši spēcīgas saldēšanas indikators, un ieslēgsies skaņas signāls, lai apstiprinātu režīma ieslēgšanu.



Īpaši spēcīgas saldēšanas režīmā:

- Iespējams pielāgot dzesētāja temperatūru. Šajā gadījumā īpaši spēcīgās saldēšanas režīms paliks ieslēgts.
- Īpaši spēcīgas saldēšanas režīmu var atcelt tāpat, kā to izvēlas.

Piezīmes:

- Uzlīmē uz ierīces ir norādīts maksimālais svaigas pārtikas daudzums (kilogramos), ko var sasaldēt 24 stundu laikā.
- Lai nodrošinātu ierīces optimālu darbību ar maksimālo saldētavas jaudu, ieslēdziet īpaši spēcīgo saldēšanas režīmu 3 stundas pirms svaigas pārtikas ievietošanas saldētavā.



Īpaši spēcīgas saldēšanas režīms tiks automātiski atcelts pēc 24 stundām atkarībā no apkārtējās vides temperatūras vai tad, kad saldētavas sensors sasniedz pietiekami zemu temperatūru.

Durvju atvēršanas brīdinājuma funkcija

Ja ledusskapja durvis ir vaļā ilgāk par 2 minūtēm, atskan brīdinājuma signāls.

Ieteicamie saldētavas un dzesētāja nodalījuma temperatūras iestatījumi

Saldētavas nodalījums	Dzesētāja nodalījums	Piezīmes
-18 °C	4 °C	Regulāram lietojumam un labākajam sniegunam.
-20 °C, -22 °C vai -24 °C	4 °C	Ieteicams, kad ārējās vides temperatūra pārsniedz 30°C.
Īpaši spēcīgas saldēšanas režīms	4 °C	Jālieto, kad vēlaties ļoti ātri sasaldēt pārtikas produktus.
-18 °C, -20 °C, -22 °C vai -24 °C	2 °C	Šie temperatūras iestatījumi jāizmanto, kad apkārtējā gaisa temperatūra ir augsta vai ja uzskatāt, ka saldētavas nodalījums nav pietiekami auksts, jo bieži tiek vērtas durvis.

Brīdinājumi par temperatūras pielāgotajiem iestatījumiem

- Nav ieteicams ledusskapi lietot vietās, kuru temperatūra ir zem 10 °C.
- Temperatūras pielāgošanas iestatījumi ir jāveic atbilstoši durvju atvēršanas biežumam, tajā ievietotā pārtikas daudzuma un apkārtējās vides, kur novietoti ledusskapis, temperatūras.
- Pēc pievienošanas strāvas padevei avotam ledusskapis ir jādarbina līdz 24 stundām bez pārtraukuma atbilstoši apkārtējās vides temperatūrai, līdz tas ir pilnībā atdzesēts. Šajā laikā neatveriet ledusskapja durvis un neievietojiet tajā pārtiku.
- Tiek piemērota 5 minūšu nobīdes funkcija, lai novērstu ledusskapja kompresora bojājumus, kad tiek atvienota kontaktdakša un pēc tam atkārtoti pievienota, ja noticis strāvas padeves pārrāvums. Ledusskapis atsāk normāli darboties pēc 5 minūtēm.
- Ledusskapis ir paredzēts lietošanai standartos noteiktajā apkārtējās vides temperatūras diapazonā atbilstoši uz informācijas uzlīmes norādītajai klimata klasei. Lai nodrošinātu efektīvu dzesēšanu, nav ieteicams ledusskapi lietot, pārsniedzot šīs noteiktās temperatūras robežvērtības.
- Šī ierīce ir paredzēta lietošanai apkārtējās vides temperatūras diapazonā 10 °C – 43 °C.

Klimata klase	Nozīme	Apkārtējā gaisa temperatūra
T	Tropiska	Šī saldēšanas ierīce ir paredzēta lietojumam vidē, kurā apkārtējā gaisa temperatūras diapazons ir no 16°C līdz 43°C.
ST	Subtropiska	Šī saldēšanas ierīce ir paredzēta lietojumam vidē, kurā apkārtējā gaisa temperatūras diapazons ir no 16°C līdz 38°C.
N	Mērena	Šī saldēšanas ierīce ir paredzēta lietojumam vidē, kurā apkārtējā gaisa temperatūras diapazons ir no 16°C līdz 32°C.
SN	Izvērsti mērena	Šī saldēšanas ierīce ir paredzēta lietojumam vidē, kurā apkārtējā gaisa temperatūras diapazons ir no 10°C līdz 32°C.

Šī ierīce ir paredzēta lietošanai 10–43 °C apkārtējā temperatūrā. Pareizu ierīces darbību var garantēt tikai norādītajā temperatūras diapazonā.

Piederumi

Ledus kubiņu gatavošanas trauks

- Ielejiet ūdens ledus kubiņu gatavošanas traukā, tad ielieciet trauku saldētavā.
- Kad ledus kubiņi būs gatavi, jūs var tos izņemt kā parādīts zemāk norādītajā attēlā.

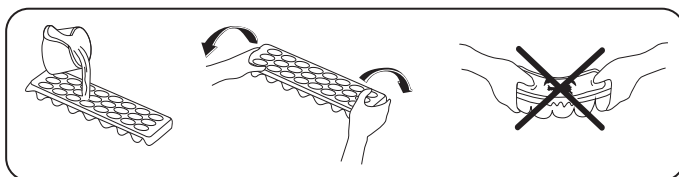

Saldētavas atvilktnē

Saldētavas atvilktnē ļauj uzglabāt ēdienus ilgstošāk.

Saldētavas atvilktnes izņemšana

- Izvelciet atvilktni, cik tālu tas iespējams.
- Paceliet atvilktnes priekšpusi uz augšu un virzienā uz sevi.

⚠ Veiciet pretējas darbības, lai ieliktu atpakaļ slīdošo atvilktni.

👉 **Piezīme:** vienmēr turiet aiz atvilktnes roktura, ņemot to ārā.

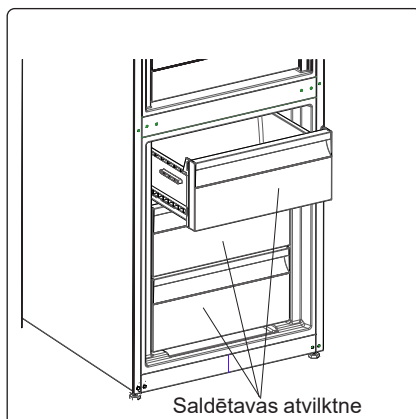

Papildu dzesēšanas nodalījums (dažos modeļos)

Lieliski piemērots, lai uzglabātu svaigu dārzeņu, augļu un siera tekstūru un garšu. Pateicoties aktīvajai aukstā gaisa cirkulācijai, izvelkamā atvilktnē nodrošina vidi ar zemāku temperatūru, salīdzinot ar pārējo ledusskapi.

Atdzesētāja plaukta izņemšana

- Spiediet atdzesētāja plauktu savā virzienā, slidinot to pa slīdēm.
- Spiediet atdzesētāja plauktu uz augšu no slīdes, lai tos noņemtu.

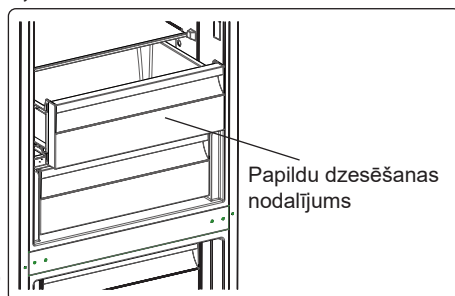

👉 Kad atdzesētāja plaukts ir noņemts, tas var izturēt maksimāli 20 kg svaru.

Svaiguma regulators (dažos modeļos)

Ja gadījumā augļu/dārzeņu nodalījums ir pilnībā pilns, jāatver svaiguma regulators, kas atrodas augļu/dārzeņu nodalījuma priekšpusē. Tādējādi nodalījumā tiks kontrolēts gaisa un mitruma līmenis un tiks pagarināts augļu un dārzeņu uzglabāšanas laiks.

Ja novērojat kondensāta veidošanos uz stikla plaukta, jums jāatver šis regulators, kas atrodas aiz plaukta.

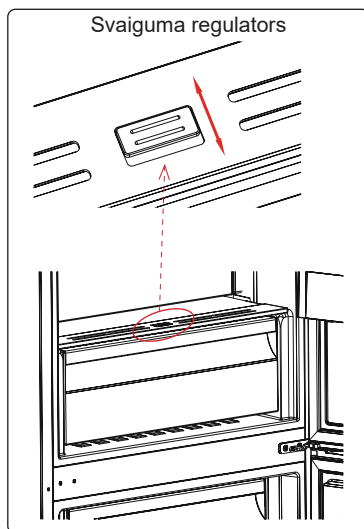

Piederumu sadaļas attēli un apraksti var atšķirties atkarībā no jūsu izvēlētās ierīces modeļa.

3. DAĻA PĀRTIKAS PRODUKTU IZVIETOJUMS LEDUSSKAPĪ

Ledusskapja nodalījums

- Svaigas pārtikas nodalījums ir tas, kurš ir marķēts (uz datu plāksnītes) ar .
- Lai samazinātu mitruma un apledojuuma palielināšanos, nekad ledusskapī neievietojiet šķidrumu nenoslēgtā traukā. Apledojums koncentrējas iztvaicētāja aukstākajās daļās, un tam nepieciešama biežāka atkausēšana.
- Ledusskapī nedrīkst ievietot siltu pārtiku. Silta pārtika ir jāatdzesē līdz telpas temperatūrai un jānovieto tā, lai ledusskapja nodalījumā nodrošinātu pietiekamu gaisa cirkulāciju.
- Nekas nedrīkst pieskarties pie aizmugurējās sienas, jo tas var radīt apledojumu un iepakojums var piesalt pie aizmugurējās sienas. Bieži neatveriet ledusskapja durvis.
- Gaļu un notīrītu zivi (safītu iepakojumā vai plastmasas loksnes), kuru gatavojaties izlietot 1–2 dienu laikā, novietojiet ledusskapja apakšējā daļā (tā ir virs dārzeņu nodalījuma), jo tā ir ledusskapja aukstākā daļa un tādējādi nodrošināsiet labākos uzglabāšanas apstākļus.

 **PIEZĪME:** lietderīgāko enerģijas patēriņu nodrošina ierīces konfigurācija ar atvilktnēm apakšējā daļā un vienmērīgu plauktu izvietojumu, savukārt durvju tvertņu novietojums enerģijas patēriņu neietekmē.

- Augļus un dārzenus varat ievietot augļu un dārzeņu nodalījumā bez iepakojuma.

Pārtika	Uzglabāšanas laiks	Kur novietot ledusskapī
Augļi un dārzeni:	1 nedēļa	Augļu/dārzeņu nodalījumā (neietinot tos)
Gaļa un zivis	2 līdz 3 dienas	Ieliktus pārtikas plēvē vai ieliktus plastmasas maisiņos vai gaļas kastē (stikla plauktā)
Svaigs siers	3 līdz 4 dienas	Speciālā durvju plauktā
Sviests un margarīns	1 nedēļa	Speciālā durvju plauktā
Produkti pudelēs, piens un jogurts	Līdz ražotāja ieteiktajam derīguma termiņam	Speciālā durvju plauktā
Olas	1 mēnesis	Olu plauktā
Sagatavots ēdiens	2 dienas	Visos plauktos

IEVĒROJIET: kartupeļus, sīpolus un ķiplokus nedrīkst uzglabāt ledusskapī.

Saldētavas nodalījums

- Saldētavas nodalījums ir tas, kurš ir apzīmēts ar .
- Saldētās pārtikas uzglabāšanai ilgāku laiku un ledus pagatavošanai lietojiet ledusskapja dziļo saldētavas nodalījumu.
- Izmantojiet ātrās sasaldēšanas plauktu, lai ātrāk sasaldētu mājās gatavotu ēdienu (un visus produktus, kas ātri jāsasaldē), jo ātrās sasaldēšanas plaukts nodrošina lielāku saldēšanas jaudu. Ātrās sasaldēšanas plaukts ir atvilktnē saldētavas augšējā nodalījumā.
- Pārtiku, kuru vēlaties sasaldēt, nenovietojiet blakus jau sasaldētai pārtikai.
- Pārtiku, kuru vēlaties sasaldēt (gaļa, maltā gaļa, zivs utt.), ir jāsadala tik lielās daļās, kuras iespējams patērēt vienā reizē.
- Nesasaldējiet atkausēto saldēto pārtiku. Tas var radīt veselības apdraudējumu, jo var izraisīt problēmas, piemēram, saindēšanos ar pārtiku.

- Nenovietojiet karstu ēdienu dziļā sasaldēšanā, pirms tas nav atdzisis. Šādi pārtikas produkti var sapūt pirms dziļās sasaldēšanas.
- Iegādājoties sasaldētu pārtiku, pārlicinieties, vai tā ir sasaldēta pareizos apstākļos un iepakojums nav sabojāts.
- Uzglabājot sasaldētu pārtiku, ir jāņem vērā uz iepakojuma norādītie uzglabāšanas apstākļi. Ja tas nav norādīts, pārtika ir jāizlieto iespējami īsākā laikā.
- Ja saldētās pārtikas iepakojumā ir redzams mitrumš un tai ir slikta smaka, pārtika iepriekš iespējams ir uzglabāta neatbilstošos apstākļos un ir bojāta. Neiegādājieties šāda veida pārtiku!
- Sasaldētās pārtikas uzglabāšanas ilgums ir atkarīgs no apkārtējās vides temperatūras, no durvju atvēršanas un aizvēršanas biežuma, termostata iestatījuma, pārtikas veida un laika, kas pagājis kopš pārtikas iegādes brīža līdz brīdim, kad tā ievietota saldētavā. Vienmēr ievērojiet uz iepakojuma sniegtos norādījumus un nekad nepārsniedziet norādīto uzglabāšanas laiku.
- Ja ilgu laiku ir strāvas pārrāvums, neatveriet saldētavas nodalījuma durvis. Ja ilgu laiku ir strāvas pārrāvums, neatsaldējiet pārtiku un izlietojiet to pēc iespējas ātrāk.
- Ņemiet vērā — ja saldētavas durvis vēlaties atvērt uzreiz pēc aizvēršanas, tās ir grūti atvērt. Tas ir normāli! Sasniedzot atbilstošu stāvokli, durvis ir iespējams viegli atvērt.

Svarīga piezīme.

- Atkausēta saldētā pārtika ir jāpagatavo tāpat kā svaiga pārtika. Ja pārtika netiek pagatavota pēc atkausēšanas, to NEDRĪKST atkārtoti sasaldēt.
- Dažas pagatavotās garšvielas (anīss, bazilika, ūdenskrese, etiķis, garšvielu maisījums, ingvers, ķiploki, sīpoli, sinepes, timiāns, majorāns, melnie pipari u.c.) pēc pasniegšanas maina izskatu un pēc ilgākas uzglabāšanas pieņem spēcīgu garšu. Tādēļ sasaldētai pārtikai ir jāpievieno nedaudz garšvielas, vai vēlamo daudzumu ir jāpievieno pēc tam, kad pārtika ir atkausēta.
- Pārtikas uzglabāšanas periods ir atkarīgs no izmantotās eļļas. Atbilstoša eļļa ir margarīns, liellopu tauki, olīveļļa un sviests, un nepiemērota eļļa ir zemesriekstu eļļa un cūku tauki.
- Šķidra pārtika jāsasaldē plastmasas glāzēs, bet cita veida pārtika jāsasaldē polietilēna folijā vai maisos.

Zivis un gaļa	Sagatavošana	Uzglabāšanas laiks (mēneši)	Atkausēšanas laiks istabas temperatūrā (stundas)
Liellopu gaļa	Iepakota sasaldēšanai atbilstošās porcijās	6-10	1-2
Jēra gaļa	Iepakota sasaldēšanai atbilstošās porcijās	6-8	1-2
Teļa gaļas cepetis	Iepakota sasaldēšanai atbilstošās porcijās	6-10	1-2
Teļa gaļas gabali	Mazos gabalos	6-10	1-2
Aitas gaļas gabali	Gabalos	4-8	2-3
Malta gaļa	Atbilstošās porcijās, iepakota bez garšvielām	1-3	2-3

Zivis un gaļa	Sagatavošana	Uzglabāšanas laiks (mēneši)	Atkausēšanas laiks istabas temperatūrā (stundas)
Dzīvnieku iekšas (gabals)	Gabalos	1-3	1-2
Desa / salami	Jāiepako, pat ja tā ir plēves iepakojumā	1-3	Līdz atkūst
Vista un tītars	Iepakota sasaldēšanai atbilstošās porcijās	7-8	10-12
Zoss / pīle	Iepakota sasaldēšanai atbilstošās porcijās	4-8	10
Briedis / trusis / meža cūka	2,5 kg lielās porcijās, bez kauliem	9-12	10-12
Saldūdens zivis (forele, karpa, līdaka, sams)	Jānomazgā un jānosusina pēc iztīrīšanas un zvīņu notīrīšanas, aste un galva jānogriež.	2	Līdz kārtīgi atkūst
Liesas zivis (jūras asaris, āte, paltuss)		4-8	Līdz kārtīgi atkūst
Treknas zivis (skumbrija, makrele, lufārs, anšovi)		2-4	Līdz kārtīgi atkūst
Vēžveidīgie	Iztīrīti un salikti maisīšos	4-6	Līdz kārtīgi atkūst
Kaviārs	Iepakojumā, alumīnija vai plastmasa traukā	2-3	Līdz kārtīgi atkūst
Gliemeži	Sālsūdenī, alumīnija vai plastmasa traukā	3	Līdz kārtīgi atkūst

Augļi un dārzeņi	Sagatavošana	Uzglabāšanas laiks (mēneši)	Atkausēšanas laiks istabas temperatūrā (stundas)
Ziedkāposti	Noņemiet lapas, sadaliet daļās un ielieciet pastāvēt vieglā citronūdenī	10 - 12	Var izmantot saldētā veidā
Zaļās pupiņas, kāršu pupas	Nomazgājiet un sagrieziet mazos gabalos	10 - 13	Var izmantot saldētā veidā
Zirņi	Izlobiet un nomazgājiet	12	Var izmantot saldētā veidā
Sēnes un sparģeļi	Nomazgājiet un sagrieziet mazos gabalos	6 - 9	Var izmantot saldētā veidā
Kāposti	Tīri	6 - 8	2
Baklažāns	Sagrieziet 2cm gabalos pēc nomazgāšanas	10 - 12	Atdaliet šķēles
Kukurūza	Notīriet un iepakojiet ar vālīti vai graudiem	12	Var izmantot saldētā veidā
Burkāni	Notīriet un sagrieziet šķēlēs	12	Var izmantot saldētā veidā
Pīpari	Nogrieziet kātu, pārgrieziet uz pusēm un iztīriet sēklas	8 - 10	Var izmantot saldētā veidā

Augļi un dārzeņi	Sagatavošana	Uzglabāšanas laiks (mēneši)	Atkausēšanas laiks istabas temperatūrā (stundas)
Spināti	Nomazgāti	6 - 9	2
Āboli un bumbieri	Sagrieziet šķēlēs, nomizoti	8 - 10	(saldētavā) 5
Aprikozes un persiki	Pārgrieziet uz pusēm un izņemiet kauliņu	4 - 6	(saldētavā) 4
Zemenes un avenas	Nomazgāt un notīrīt	8 - 12	2
Gatavoti augļi	Traukā ar 10% cukura	12	4
Plūmes, ķirši, skābie ķirši	Nomazgājiet un izņemiet kauliņus	8 - 12	5 - 7

Piena produkti un konditorejas izstrādājumi	Sagatavošana	Uzglabāšanas ilgums (mēneši)	Uzglabāšanas apstākļi
Piens iepakojumā (homogenizēts)	Savā iepakojumā	2 - 3	Tikai homogenizēts piens
Siers (izņemot feta sieru)	Šķēļu veidā	6 - 8	Var atstāt oriģinālā iepakojumā īsu uzglabāšanas laiku. Tie arī jāietin plastmasa folijā ilgai uzglabāšanai.
Sviests, margarīns	Savā iepakojumā	6	
Ola*	Olu baltums	10 - 12	30 gr ir vienlīdzīgi olas dzeltenumam.
	Olu maisījums (baltums-dzeltenums)	10	50 gr ir vienlīdzīgi olas dzeltenumam.
	Olu dzeltenums	8 - 10	20 gr ir vienlīdzīgi olas dzeltenumam.

Slēgtā tvertnē

(*) Olas nedrīkst sasaldēt ar čaumalu. Olu baltums un dzeltenums jāsasaldē atsevišķi vai kārtīgi samaisīts.

	Uzglabāšanas laiks (mēneši)	Atkausēšanas laiks istabas temperatūrā (stundas)	Atkausēšanas laiks krāsnī (minūtes)
Maize	4 - 6	2 - 3	4-5 (220-225 °C)
Cepumi	3 - 6	1 - 1,5	5-8 (190-200 °C)
Kūka	1 - 3	2 - 3	5-10 (200-225 °C)
Pīrāgs	1 - 1,5	3 - 4	5-8 (190-200 °C)
Filo mīkla	2 - 3	1 - 1,5	5-8 (190-200 °C)
Pica	2 - 3	2 - 4	15-20 (200 °C)

4. DAĻA TĪRĪŠANA UN APKOPE

 Pārliecinieties, ka izraujat ledusskapi pirms tā tīrīšanas.



 Nemazgājiet ledusskapi, lejoj ūdeni.



 Nekad neizmantojiet tīrīšanai uzliesmojošus, eksplozīvus vai kodīgus materiālus šķīdinātāju, gāzi, skābi.

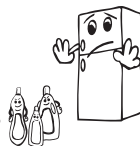

- Jūs varat noslaucīt iekšējās un ārējās sienas ar mīkstu drānu vai sūkli, izmantojot siltu un ziepjainu ūdeni.

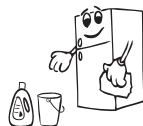

- Noņemiet daļas atsevišķi un notīriet ar ziepjainu ūdeni. Nemazgājiet trauku mazgājamā mašīnā.



- Jums jānotīra kondensators ar birsti vienreiz gadā, lai nodrošinātu mazāku elektroenerģijas patēriņu un palielinātu produktivitāti.



 Pārliecinieties, ka ledusskapis ir atvienots no elektropadeves tīrīšanas laikā.

Atkausēšana

Ledusskapis tiek atkausēts automātiski. Ūdens, kas rodas atkausēšanas laikā, pa ūdens savākšanas caurulīti plūst uz izgarojumu trauku zem ledusskapja un pats no sevis izgaro.



Gaismas diodes nomainīšana (ja apgaismojumam tiek lietota gaismas diode)

Sazinieties ar palīdzības dienesta personālu, jo tā nomainīšanu var veikt tikai pilnvarots personāls.

Piezīme. Gaismas diodžu lentu skaits un atrašanās vieta var mainīties atkarībā no modeļa.

5. DAĻA PĀRVADĀŠANA UN ATKĀRTOTA NOVIETOŠANA

- Oriģinālais iepakojums un putas var uzglābāt atkārtotai pārvadāšanai (pēc izvēles).
- Ledusskapis jānostiprina ar biezu iepakojumu, lentēm vai stingrām auklām, un ievērojiet pārvadāšanas norādījumus uz iepakojuma atkārtotai pārvadāšanai.
- Noņemiet kustīgās daļas (plauktus, piederumus, dārzeni kastes u.c.) vai nostipriniet tās ledusskapī pret balstiem ar lentēm pārvietošanas un pārvadāšanas laikā.

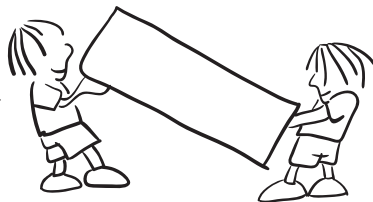

Nesiet ledusskapi stāvus.

Durvju vēršanās virziena maiņa

- Nav iespējams mainīt durvju vēršanās virzienu, ja durvju rokturi ir uzstādīti durvju priekšpusē.
- Ir iespējams mainīt durvju atvēršanas virzienu modeļos bez rokturiem un modeļos ar rokturiem, kas piesūtināti sānos.
- Ja var mainīt jūsu ledusskapja durvju vēršanās virzienu, jums jāsaazinās ar tuvāko apstiprināto servisa centru durvju vēršanās virzienmaiņas sakarā.

6. DAĻA PROBLĒMU NOVĒRŠANA

Brīdinājumu pārbaude

Ledusskapī tiek rādīts brīdinājums, ja tiek sasniegts nepareizs dzesētāja un saldētavas temperatūras līmenis vai ja ierīcē rodas problēma. Brīdinājumu kodi tiek rādīti saldētavas un dzesētāja indikatoru vietā.

KĻŪDAS VEIDS	NOZĪME	KĀPĒC	KĀ RĪKOTIES
E01	Sensora brīdinājums	-	Iespējami ātrāk zvaniet uz apkopes centru, lai saņemtu palīdzību.
E02			
E03			
E06			
E07			
E08	Brīdinājums par zemu spriegumu	Ierīces barošanas spriegums ir zemāks par 170 V.	<ul style="list-style-type: none"> - Tā nav ierīces kļūme; šī kļūda palīdz nepieļaut kompresora bojājumu rašanos. - Spriegums jāpaaugstina līdz nepieciešamajam līmenim. Ja šis brīdinājums tiek parādīts vēlreiz, sazinieties ar pilnvarotu tehniķi.

KĻŪDAS VEIDS	NOZĪME	KĀPĒC	KĀ RĪKOTIES
E09	Saldētavā nav pietiekami zema temperatūra.	Tas var notikt ilgstošas energoapgādes pārtraukuma dēļ. Ledusskapī ievietota silta pārtika. Ierīce tika ieslēgta pirmo reizi.	<ol style="list-style-type: none"> 1. Iestatiet zemāku saldētavas temperatūru vai izvēlieties funkciju Īpaši spēcīga sasaldēšana. Sasniedzot nepieciešamo temperatūru, kļūdas kodam vairs nevajadzētu parādīties. Lai tiktu sasniegta pareiza temperatūra, neatveriet ierīces durvis. 2. Kad parādās šī kļūda, izņemiet atļaidinātos/atkausētos pārtikas produktus. Šādi pārtikas produkti ātri jāizlieto. 3. Neievietojiet saldētavā svaigus produktus, kamēr nav sasniegta pareiza temperatūra un vairs netiek parādīta kļūda. <p>Ja šis brīdinājums tiek parādīts vēlreiz, sazinieties ar pilnvarotu tehniķi.</p>
E10	Ledusskapī nav pietiekami zema temperatūra.	Tas var notikt šādu apstākļu dēļ. - Ilgstošs energoapgādes pārtraukums. - Ledusskapī ievietota silta pārtika. - Ierīce tika ieslēgta pirmo reizi.	<ol style="list-style-type: none"> 1. Iestatiet zemāku ledusskapja temperatūru vai izvēlieties funkciju Īpaši jaudīga atdzesēšana. Sasniedzot nepieciešamo temperatūru, kļūdas kodam vairs nevajadzētu parādīties. Lai tiktu sasniegta pareiza temperatūra, neatveriet ierīces durvis. 2. Atbrīvojiet vietu gaisa kanālu atveru priekšā un nenovietojiet pārtiku tuvu sensoram. <p>Ja šis brīdinājums tiek parādīts vēlreiz, sazinieties ar pilnvarotu tehniķi.</p>
E11	Ledusskapī ir pārāk zema temperatūra.	Dažādi	<ol style="list-style-type: none"> 1. Pārbaudiet, vai nav ieslēgts režīms Īpaši jaudīga atdzesēšana. 2. Samaziniet ledusskapja temperatūru. 3. Pārbaudiet, vai nav nosprostotas ventilācijas atveres. <p>Ja šis brīdinājums tiek parādīts vēlreiz, sazinieties ar pilnvarotu tehniķi.</p>

Ja jūsu ledusskapis nestrādā, pārbaudiet sekojošus punktus.

Ja ledusskapis nedarbojas

- Vai nav strāvas padeves pārtraukuma?

- Vai kontaktdakša ir pareizi pievienota pie kontaktligzdai?
- Vai kontaktligzdas drošinātājs, pie kuras pievienota kontaktdakša, vai centrālais drošinātājs nav bojāts?
- Vai nav radušies kontaktligzdas bojājumi? Lai to pārbaudītu, pievienojiet ledusskapja kontaktdakšu pārbaudītai kontaktligzdai.

Ja ledusskapis nesaldē pietiekami

- Vai temperatūras iestatījums ir pareizs?
- Vai ledusskapja durvis netiek bieži atvērtas un ilgāku laika periodu atstātas atvērtas?
- Vai ledusskapja durvis ir pareizi aizvērtas?
- Vai ledusskapī nav ievietots šķīvis vai pārtika, kas saskaras ar aizmugurējo sienu un kavē gaisa cirkulāciju?
- Vai ledusskapis nav pārpildīts?
- Vai ir pietiekama atstarpe starp ledusskapi un sienu aizmugurē un sānos?
- Vai apkārtējās vides temperatūra ir lietošanas rokasgrāmatas norādītajā diapazonā?

Ja pārtika ledusskapja nodalījumā ir pārāk atdzesēta

- Vai temperatūras iestatījums ir pareizs?
- Vai saldētavas nodalījumā nesen nav ievietots pārāk daudz pārtikas? Ja tā ir, pārtika ledusskapja nodalījumā var pārāk sasalt, jo ierīcei ir jādarbojas ilgāk, lai atdzesētu šo pārtiku.

Ja ierīce darbojas pārāk skaļi

Lai saglabātu dzesēšanas līmeni, laiku pa laikam var tikt ieslēgts kompresors. Šai laikā skaņas no ledusskapja ir normāla parādība un atbilst tā darbībai. Kad tiek sasniegts nepieciešamais dzesēšanas līmenis, trokšņi automātiski tiek samazināti. Ja trokšņi joprojām pastāv, pārbaudiet tālāk norādīto.

- Vai ierīce ir stabila? Vai kājas ir noregulētas?
- Vai kaut kas nav nokļuvis aiz ledusskapja?
- Vai nevibrē plaukti un šķīvji uz tiem? Ja tā notiek, izņemiet un ievietojiet plauktus un/ vai šķīvjus.
- Vai nevibrē uz ledusskapja novietoti izstrādājumi?

Normām atbilstoša skaņa

Krakšķēšanas (ledus krakšķēšana) skaņa

- Automātiskās atsaldēšanas laikā.
- Kad ierīce tiek dzesēta vai uzsildīta (ierīces materiāla izplešanās rezultātā).

Īss krakšķis. Dzirdams, kad termostats ieslēdz/izslēdz kompresoru.

Kompresora troksnis (normāla motora skaņa). Šī skaņa nozīmē, ka kompresors darbojas normāli. Kompresors pēc ieslēgšanas var radīt īslaicīgu troksni var skaļāku troksni.

Burbuļošana un šjakti. Šo skaņu rada dzesētāja plūsma pa sistēmas caurulēm.

Ūdens plūsmas skaņa. Parasta skaņa ūdens plūsmai uz izgarojumu trauku atkausēšanas laikā. Šis troksnis ir dzirdams atkausēšanas laikā.

Gaisa plūsmas skaņa (parasta ventilatora skaņa). Šo skaņu ledusskapjos bez apledošanas var dzirdēt sistēmas parastās darbības laikā gaisa cirkulācijas dēļ.

Ja ledusskapja iekšpusē rodas mitrums.

- Vai pārtika ir pareizi iepakota? Vai tvertnes ir pareizi izžāvētas, pirms tās ievietotas ledusskapī?
- Vai ledusskapja durvis netiek atvērtas pārāk bieži? Kad durvis tiek atvērtas, mitrumu saturošais telpas gaiss iekļūst ledusskapī. It īpaši, ja telpas mitruma koeficients ir pārāk augsts, jo biežāk tiek atvērtas durvis, jo ātrāk palielinās mitrums.
- Tā ir normāla parādība, ja automātiskās atkausēšanas rezultātā uz aizmugurējās sienas veidojas ūdens pīles (statistiskiem modeļiem).

Ja durvis netiek pareizi atvērtas un aizvērtas.

- Vai pārtikas iepakojumi traucē durvju aizvēršanu?
- Vai durvju nodalījumi, plaukti un atvilktnes ir novietotas pareizi?
- Vai durvju blīves nav sabojātas vai nodilušas?
- Vai ledusskapis ir novietots uz līdzenas virsmas?

Ja ledusskapja malas, ar kurām saskaras durvju savienojumi, ir siltas.

It īpaši vasarā (karstā laikā) kompresora darbības laikā virsmas, kuru savienojumi saskaras, var kļūt siltākas. Tā ir normāla parādība.

SVARĪGAS PIEZĪMES.

- Kompresora aizsardzības termiskais drošinātājs var tikt atslēgts pēkšņa strāvas padeves zuduma gadījumā vai pēc ierīces atvienošanas, jo nav stabilizēta dzesēšanas sistēmas gāze. Tā ir normāla parādība, un ledusskapis tiks ieslēgts aptuveni pēc 4 vai 5 minūtēm.
- Ledusskapja dzesēšanas ierīce ir noslēpta aizmugurējā sienā. Tādējādi uz ledusskapja aizmugurējās virsmas kompresora darbības noteiktos intervālos rezultātā veidojas ūdens pīles vai ledus. Tā ir normāla parādība. Nav nepieciešams veikt atkausēšanas darbības, ja vien nav izveidojies pārlietu liels ledus.
- Ja ledusskapis netiks lietots ilgāku laiku (piemēram, vasaras brīvdienās), atvienojiet to no strāvas padeves avota. Izfīriet ledusskapi atbilstoši 4. nodaļā aprakstītajam un atstājiet durvis atvērtas, lai novērstu mitruma un smaku veidošanos.
- Iegādāto ierīci drīkst lietot tikai mājās apstākļos un tai paredzētajā veidā. Tā nav paredzēta komerciālai lietošanai vai plaša mērķa lietojumam. Ja lietotājs izmanto ierīci veidā, kas neatbilst paredzētajam, uzsveram, ka ražotājs un izplatītājs neuzņemas atbildību par jebkādiem bojājumiem un remondarbiem garantijas laikā.
- Ja problēma pastāv pēc visu iepriekš sniegto norādījumu ievērošanas, sazinieties ar pilnvarotu apkalpes

Padomi enerģijas taupīšanai

1. Uzstādiet ierīci vēsā, labi vēdinātā telpā, bet ne tiešos saules staros un ne karstuma avotu (radiatora, cepeškrāsns u.c.) tuvumā. Pretējā gadījumā izmantojiet izolējošu plāksni.
2. Ļaujiet siltam ēdienam un dzērieniem atdzist pirms ievietošanas ledusskapī.
3. Atkausējot saldētu pārtiku, ievietojiet to ledusskapja nodalījumā. Zemā saldētās pārtikas temperatūra ļaus atdzesēt ledusskapja nodalījumu atkušanas laikā. Tas ietaupa elektroenerģiju. Ja saldētā pārtika tiek atkausēta ārpus ledusskapja, tas neļauj ietaupīt elektroenerģiju.
4. Dzērieniem un šķidram ēdienam, ko ievietojat ledusskapī, jābūt noslēgtam. Pretējā gadījumā ierīcē palielinās mitruma līmenis. Tādēļ ledusskapja darbības laiks palielinās. Dzērienu un šķidru ēdienu noslēgšana palīdz arī saglabāt to smaržu un garšu.
5. Ievietojot ēdienus un dzērienus, atveriet ledusskapja durvis pēc iespējas mazāk.
6. Aizveriet dažādas temperatūras nodalījumu/atvilktnu vākus (augļu/dārzeņu nodalījuma, vēsās atvilktnes u.c.).
7. Durvju blīvījumam jābūt tīram un elastīgam. Noliecuma gadījumā, ja blīvējums ir noņemams, nomainiet blīvējumu. Ja blīvējums nav noņemams, jums jāmaina durvis.
8. Svaigās pārtikas nodalījums (ledusskapis): Visefektīvākā enerģijas izmantošana tiek nodrošināta, konfigurējot ierīces apakšējā daļā esošās atvilktnes un vienmērīgi izvietojot plauktus, savukārt durvju tvertņu novietojums neietekmē enerģijas patēriņu.
9. Saldētavas nodalījums (saldētava): Iekārtas iekšējā konfigurācija nodrošina visefektīvāko enerģijas izmantošanu.
10. Neizņemiet aukstuma akumulatorus no saldētavas groza (ja tāds ir).

7. DAĻA IERĪCES DAĻAS UN NODALĪJUMI

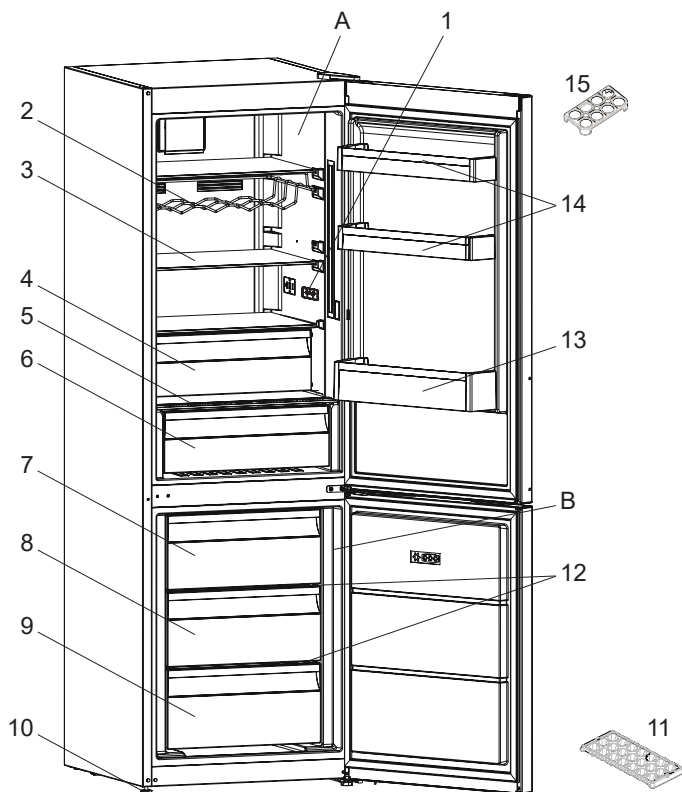

Paredzēts tikai informācijai par ierīces daļām. Daļas var atšķirties dažādiem ierīces modeļiem.

A) Ledusskapis

B) Saldētava

- 1) Lekšējais displejs / telpas vadība
- 2) Vīna pudeļu režģis *
- 3) Ledusskapja plaukti
- 4) Atdzesēšanas nodalījums *
- 5) Augļu un dārzeņu nodalījuma pārsegs
- 6) Augļu un dārzeņu nodalījums
- 7) Saldētavas augšējā atvilktnē

8) Saldētavas vidējā atvilktnē

9) Saldētavas apakšējā atvilktnē

10) Regulēšanas kājas

11) Ledus paplāte

12) Saldētavas plaukts

13) Pudeļu plaukts

14) Durvju augšējais plaukts

15) Olu turētājs

* Dažiem modeļiem

8. DAĻA. TEHNISKIE DATI

Tehniskā informācija ir norādīta tehnisko datu plāksnītē ierīces iekšpusē, kā arī enerģijas datu uzlīmē.

Kopā ar ierīci piegādātajā enerģijas datu uzlīmē esošais QR kods nodrošina tīmekļa saiti uz ES EPREL datu bāzē ietverto informāciju par ierīces veiktspēju.

Glabājiet enerģijas datu uzlīmi uzziņai kopā ar lietotāja rokasgrāmatu un visiem citiem dokumentiem komplektā ar šo ierīci.

Minēto informāciju ir iespējams atrast arī EPREL, izmantojot saiti <https://eprel.ec.europa.eu>, kā arī modeļa nosaukumu un ražojuma numuru, kas redzams ierīces tehnisko datu plāksnītē.

Detalizētu informāciju par enerģijas datu uzlīmi skatiet saitē www.theenergylabel.eu.

9. DAĻA. INFORMĀCIJA TESTĒŠANAS IESTĀDĒM

Ierīces uzstādīšanai un sagatavošanai jebkādas EcoDesign pārbaudes gadījumā jāatbilst standartam EN 62552. Ventilācijas prasībām, padziļinājuma izmēriem un minimālajiem atstatumiem aizmugurē jābūt tādiem, kā norādīts šīs lietotāja rokasgrāmatas 1. DAĻĀ. Lai saņemtu jebkādu citu papildu informāciju, tostarp noslogojuma plānus, lūdzu, sazinieties ar ražotāju.



BG

ПОЖАР

Предупреждение; Риск от пожар/запалими материали

СЪДЪРЖАНИЕ

ПРЕДИ ДА ИЗПОЛЗВАТЕ УРЕДА	90
Общи предупреждения	90
Информация за безопасност	95
Предупреждения безопасността	95
Монтиране и експлоатация на вашия хладилник	96
Преди да използвате вашия Хладилник и фризер	97
Размери	98
РАЗЛИЧНИ ФУНКЦИИ И ВЪЗМОЖНОСТИ.....	99
Информация за охлаждаща технология от ново поколение.....	99
Дисплей и контролен панел.....	100
Работа с вашия хладилник с фризер.....	100
Аларма за висока температура.....	100
Настройки за температура на фризера.....	100
Настройки за температурата на охладителя.....	101
Режим супер замразяване.....	101
Функция за алармиране при отворена врата.....	101
Предупреждения относно температурните настройки.....	103
Акcesoари.....	104
Табла за лед.....	104
Фризерно отделение.....	104
Отделение за екстра замразяване.....	104
Регулатор на влажността.....	105
ПОСТАВЯНЕ НА ХРАНИ	106
Охлаждащо отделение.....	106
Отделение за дълбоко замразяване.....	106
ПОЧИСТВАНЕ И ПОДДРЪЖКА	111
Размразяване.....	111
ТРАНСПОРТ И ПРЕМЕСТВАНЕ.....	112
Смяна на посоката на отваряне на вратата.....	112
ПРЕДИ ДА СЕ ОБАДИТЕ НА ОТДЕЛА ЗА СЕРВИЗ СЛЕД ПРОДАЖБАТА.....	112
Съвети за пестене на енергия.....	116

КОМПОНЕНТИ НА УРЕДА И ОТДЕЛЕНИЯТА.....	117
ТЕХНИЧЕСКИ ДАННИ	118
ИНФОРМАЦИЯ ЗА ИЗПИТВАТЕЛНИ ИНСТИТУТИ.....	118

НИЕ МИСЛИМ ЗА ВАС

Благодарим ви за покупката на уред на Electrolux. Избрали сте продукт, който носи със себе си десетилетия професионален опит и иновации. Гениален и стилиен, той е проектиран с мисъл за вас. Затова всеки път, когато го използвате, можете да сте сигурни, че ще постигате отлични резултати.

Добре дошли в Electrolux.

Посетете нашия уебсайт за:



Съвети за употреба, брошури, съвети за отстраняване на неизправности, информация за обслужване и ремонт:

www.electrolux.com/support



Регистрация на продукта за по-добро обслужване:

www.registerelectrolux.com



Покупка на принадлежности, консумативи и оригинални резервни части за вашия уред:

www.electrolux.com/shop

ГРИЖА ЗА КЛИЕНТИТЕ И СЕРВИЗНО ОБСЛУЖВАНЕ

Винаги използвайте оригинални резервни части.

Когато се свързвате с нашия упълномощен сервизен център, ви молим да предоставите следните данни: модел, PNC, сериен номер.

Тази информация е налична на фирмената табелка.

 Предупреждение/внимание – информация за безопасност

 Обща информация и съвети

 Информация за околната среда

Подлежи на промяна без предизвестие.

РАЗДЕЛ -1 ПРЕДИ ДА ИЗПОЛЗВАТЕ УРЕДА

Общи предупреждения

Моля, прочетете внимателно инструкциите преди да монтирате или използвате уреда. Hitachi *не носи отговорност за повреди* поради неправилно използване.

Спазвайте всички инструкции в указаниято на уреда и съхранявайте ръководството на безопасно място за справка при евентуални проблеми и неизправности в бъдеще.

Този уред не е предназначен за употреба като уред за вграждане.

Ако, поради различен монтаж, правилните изисквания за вентилация не бъдат спазени, уредът ще работи правилно, но потреблението на енергия може леко да се увеличи.

⚠ ВНИМАНИЕ: Погрижете се вентилационните отвори около уреда или във вградената структура да не са преградени.

⚠ ВНИМАНИЕ: Не използвайте механични устройства или други средства за ускоряване процеса на размразяване, различни от тези препоръчани от производителя.

⚠ ВНИМАНИЕ: Не използвайте електрически уреди в отделенията за съхранение на храна, освен ако не са от препоръчван от производителя тип.

⚠ ВНИМАНИЕ: Не повреждайте веригата за хладилен агент.

⚠ ВНИМАНИЕ: Когато поставяте уреда, се уверете се, че захранващият кабел не е притиснат или повреден.

⚠ ВНИМАНИЕ: Не поставяйте много портативни гнезда или портативни захранващи устройства на задната страна на устройството.

⚠ ВНИМАНИЕ: За да избегнете опасности поради нестабилност на уреда, той трябва да бъде фиксиран в съответствие с инструкциите.

 Ако уредът ви използва R600a като охлаждащ агент, това ще бъде отбелязано върху стикера - бъдете внимателни при транспорт и монтаж, за да не повредите елементите на охладителя. Въпреки, че R600a е екологичен и естествен газ, той може да бъде взривоопасен в случай на течове поради повреда на елементите на охладителя. Хладилникът трябва да бъде далеч от открит пламък или източници на топлина, като проветрявате мястото, където е разположен хладилника.

- Пазете всички опаковки далеч от деца и ги изхвърлете по подходящ начин.
- Докато позиционирате хладилника, не повреждайте газовата верига на охладителя.
- Не съхранявайте в този уред експлозивни субстанции като аерозолни контейнери с възпламенимо вещество.
- Този уред е предназначен само за съхранение на храни и напитки.
- Този уред е предназначен за домашна употреба в затворени помещения.
- Този уред може да се използва в офиси, стаи в хотел, стаи в мотел, къщи за гости и други подобни места за настаняване, където това използване не надвишава (средно) нивото на домашна употреба.
- Ако контакта не съвпада с щепсела на уреда, той трябва да бъде сменен от производителя, негов сервизен агент или подобно квалифицирано лице с оглед избягване на опасности.
- Специално заземен проводник е свързан към захранващия кабел на хладилника. Този проводник трябва да се използва със специално заземен контакт 16 ампера или 10 ампера според държавата, в която продуктът ще се продава. Ако в къщата няма такъв контакт, моля, нека упълномощен електротехник монтира такъв.

- Този уред може да бъде използван от деца над 8 години и лица с ограничени физически, сензорни или умствени способности или такива без необходимия опит и познания, ако същите са надзиравани или инструктирани относно употребата на уреда по безопасен начин и са наясно със свързаният риск. Децата не трябва да си играят с уреда. Почистването и поддръжката на уреда не бива да се извършва от деца без надзора на възрастен.
- Хладилните уреди могат да се зареждат и разтоварват от деца на възраст от 3 до 8 години. Уредите не може да се почистват или поддържат от деца, уредите не може да се използват от много малки деца (възраст 0-3 години), малките деца (възраст 3-8 години) не може да използват безопасно уредите, освен ако не го правят под наблюдението на възрастен, по-големи деца (възраст 8-14 години) и лица с увреждания могат да използват уредите безопасно след като са получили подходящото наблюдение или указания относно употребата на дадения уред. Лица със сериозни увреждания не могат да използват уредите безопасно, освен ако не им бъде осигурено продължително наблюдение.
- Ако захранващият кабел е повреден, той трябва да бъде сменен от производителя, негови представители по поддръжката, или лица с подобен опит и квалификация, за избягване на рискове.
- Този уред не е предназначен за използване на височини над 2000 м.

С оглед избягване на замърсяването на храната, моля, спазвайте следните указания:

- Отварянето на вратата за продължителни периоди от време може да доведе до значително увеличаване на температурата в отделенията на уреда.
- Почиствайте редовно повърхностите, които влизат в контакт с храна и достъпни дренажни системи.
- Съхранявайте суровите месо и риба в подходящи контейнери в хладилника, за да не бъдат в контакт с или да капят върху други храни.
- Отделенията за замразяване с две звезди са подходящи за съхранение на предварително замразени храни, сладолед и за правене на лед.
- Отделенията с една, две и три звезди не са подходящи за замразяване на пресни храни.
- Ако хладилният уред ще бъде оставен празен за дълго, трябва да го изключите, размразите, почистите, подсушите и да оставите вратата отворена, за да предотвратите образуване на плесен в уреда.

Сервизно обслужване

- За да ремонтирате уреда, се свържете с оторизирания сервизен център. Използвайте само оригинални резервни части.
- Имайте предвид, че ремонтите от потребителя или непрофесионалните ремонти може да имат последствия за безопасността и може да направят гаранцията невалидна.
- Следните резервни части ще са налични за 7 години след приключване на производството на модела: термостат, температурен сензор, печатни платки, светлинни източници, дръжки на врати, панци на врати, поставки и кошове.
- Имайте предвид, че някои от тези резервни части са налични само за професионални доставчици на ремонтни услуги и не всички резервни части се отнасят за всички модели.
- Уплътнения на вратите ще са налични за 10 години след приключване на производството на модела.

Информация за безопасност

- При пренасяне и позициониране на хладилника, пазете от повреда контура на охлаждащия агент.
- Ако старият ви хладилник има блокировка или ключалка, отстранете я, тъй като децата могат да се заключат от вътрешната страна и да настъпи инцидент.
- Старите хладилници и фризери съдържат изолационен материал и хладилен агент с CFC. Затова трябва да се внимава да не се замърсява околната среда чрез депозиране на старите хладилници, като се спазват местните нормативни изисквания.

ВАЖНИ ЗАБЕЛЕЖКИ

- Продуктът е предназначен само за кухненска употреба, и съхраняване на хранителни продукти. Той не е подходящ за търговска употреба, тъй като това ще анулира гаранцията.

Изхвърляне на стария Ви уред



Този символ върху продукта или върху неговата опаковка показва, че този продукт не трябва да се третира като битов отпадък. Вместо това, той трябва да бъде предаден в подходящо място за събиране и рециклиране на електрическо и електронно оборудване. Като се погрижите този продукт да бъде депониран по подходящ начин, Вие ще помогнете за предотвратяване на възможните негативни последици за околната среда и човешкото здраве, които в противен случай могат да се случат при неправилното изхвърляне на този продукт. За повече подробна информация относно рециклирането на този продукт, моля свържете се с местния градски съвет, службите за изхвърляне на отпадъци или търговеца, от когото е закупен.

Предупреждения безопасността

- Не използвайте повече от един разклонител или удължител.
- Не използвайте повредени, износени или стари щепсели.
- Не дърпайте, не огъвайте и пазете от повреда кабела.



- Не трябва да използвате адаптер.
- Този уред е предназначен за употреба от възрастни, не позволявайте на деца да си играят с уреда и не ги оставяйте да се увесват на вратата.
- Не включвайте и не изключвайте от контакта с мокри ръце, за да предотвратите електрически удар!
- Не поставяйте стъклени бутилки или контейнери с напитки във фризерното отделение. Бутилките и контейнерите (кенове) може да експлодират.
- Не поставяйте експлозивни или възпламеними материали във вашия хладилник за ваша безопасност. Поставяйте във фризерното отделение бутилки с питиета с високо алкохолно съдържание вертикално и като ги затваряте плътно.

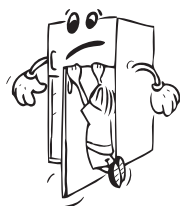

- Когато вземате лед от фризерното отделение, не го докосвайте, ледът може да причини изгаряния и/или срязвания.
- Не пипайте замразени продукти с мокри ръце! Не яжте сладолед и кубчета лед незабавно след като сте ги извадили от фризерното отделение!
- Не замразявайте повторно замразени продукти, след като сте ги размразили. Това може да причини здравни проблеми като хранително отравяне.
- Не покривайте корпуса или горната страна на хладилника с покривка. Това ще повлияе на характеристиките на хладилника.
- По време на транспорт, фиксирайте аксесоарите във хладилника, за да предотвратите повреждането им.



Монтиране и експлоатация на вашия хладилник

Преди да започнете да използвате своя хладилник, вие трябва да обърнете внимание на следното:

- Работното напрежение за вашия хладилник е 220-240 V при 50Hz.
- Не носим отговорност за щети в следствие на използване на уреда без заземяване.
- Поставете хладилника си на място, където няма да бъде изложен на директна слънчева светлина.
- Вашият уред трябва да бъде поне на 50 см от готварски печки, газови фурни и нагревателни уреди, и трябва да бъде поне на 5 см от електрически фурни.
- Вашият хладилник никога не трябва да бъде използван на открито или да бъде оставян под дъжда.
- Максималното свободно пространство за уреда може да бъде извлечено от размерите, посочени в глава „Размери“.
- Регулируемите предни крака трябва да бъдат регулирани, за да се уверите, че уредът е нивелиран и стабилен. Вие можете да регулирате краката като ги завъртите по часовниковата стрелка (или в обратна посока). Това трябва да бъде направено преди поставянето на храна във хладилника.
- Преди да използвате хладилника, избършете всички вътрешни повърхности и отделения с разтвор на чаена лъжичка сода бикарбонат и топла вода, а след това измийте с чисто вода и подсушете. След почистване поставете обратно всички вани и компоненти.
- Монтирайте пластмасовият дистанционен водач (частта с черни пластини отзад) като го завъртите на 90°, както е показано на фигурата, за да предотвратите докосването на стената от кондензатора.
- Ако разполагате уреда до стена самостоятелно, монтирайте задните разделители, за да гарантирате възможно най-голямо разстояние.

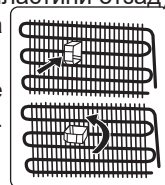

Преди да използвате вашия Хладилник и фризер

- При първоначално пускане, или след транспорт, уредът трябва да бъде във вертикална позиция поне 3 часа преди да го включите към мрежата. В противен случай, вие може да повредите компресора.
- Вашият хладилник може да излъчва миризма, когато бъде включен за първи път; миризмата ще изчезне след като той започне да охлажда.

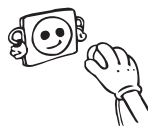

Вътрешно осветление



ПРЕДУПРЕЖДЕНИЕ!

Риск от токов удар.

- Във връзка с лампата(ите) в този продукт и резервните лампи, продавани отделно: Тези лампи са проектирани да издържат на крайни физически условия в домакински уреди, като температура, вибрации, влажност, или са предназначени за сигнализиране на информация за работното състояние на уреда. Те не са проектирани за употреба в други приложения и не са подходящи за осветяване на домашни помещения.

Размери

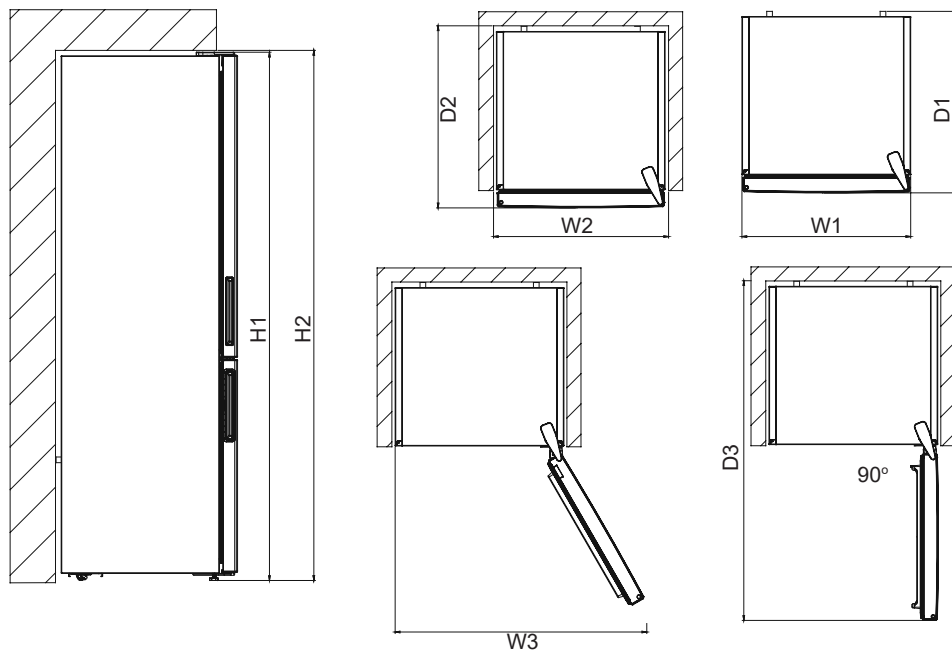

Общи размери ¹		
H1*	mm	1860
W1	mm	595
D1	mm	650

¹ височината, ширината и дълбочината на уреда без дръжката

* включително височината на горната панта (10 mm)

Необходимо пространство при употреба ²		
H2	mm	1900
W2	mm	600
D2	mm	718

² височината, ширината и дълбочината на уреда с дръжката, плюс необходимото пространство за свободна циркулация на охлаждащия въздух

Общо необходимо пространство при употреба ³		
W3	mm	917
D3	mm	1158

³ височината, ширината и дълбочината на уреда с дръжката, плюс необходимото пространство за свободна циркулация на охлаждащия въздух, плюс необходимото пространство за отваряне на вратата до минималния ъгъл, позволяващ отстраняване на цялото вътрешно оборудване

РАЗДЕЛ -2 РАЗЛИЧНИ ФУНКЦИИ И ВЪЗМОЖНОСТИ

Информация за охлаждаща технология от ново поколение

Хладилниците с фризери с охлаждаща технология от ново поколение имат различна работна система от статичните хладилници с фризери. При обикновените хладилници с фризери, влажен въздух влиза във фризера и от храните се отделят водни пари, които се превръщат в скреж в отделението на фризера. За да се разтопи този скреж, или с други думи да се размрази, фризерът трябва да се изключи от захранването. За да се поддържат студени храните по време на размразяването, потребителят трябва да съхранява храната на друго място и да почисти останалия лед и натрупания скреж.

Ситуацията е напълно различна при отделения на фризери, оборудвани с охлаждаща технология от ново поколение. С помощта на вентилатор в отделението на фризера духа студен и сух въздух. Като резултат от студения въздух, който духа лесно през отделението - дори в пространството между стелажите - храните замръзват равномерно и правилно. И няма да се образува скреж.

Конфигурацията в хладилното отделение ще бъде почти същата като в отделението на фризера. Въздухът, излизаш от вентилатора, който се намира в горната част на хладилното отделение се охлажда, когато преминава през разстоянието зад въздуховода. Същевременно въздухът се издухва навън през отворите на въздуховода, затова процесът на охлаждане приключва успешно в хладилното отделение. Отворите върху въздуховода са проектирани за равномерно разпределение на въздух в отделението.

Тъй като никакъв въздух не преминава между фризера и хладилното отделение, миризмите не се смесват.

В резултат на това Вашият фризер с охлаждаща технология от ново поколение се използва лесно и Ви предлага голям обем и естетичен външен вид.

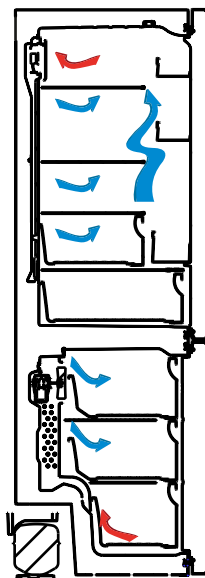

Дисплей и контролен панел

Употреба на контролния панел

1. Позволява настройка на фризера.
2. Позволява настройка на охладителя.
3. Екран за задаване на стойности на фризера.
4. Екран за задаване на стойности на охладителя.
5. Символ за супер замразяване.
6. Символ за аларма.

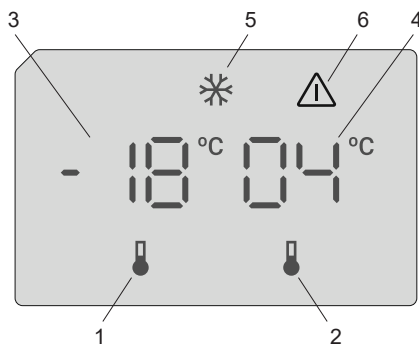

Работа с вашия хладилник с фризер

Аларма за висока температура



Когато включите уреда за първи път, алармата се включва.

Фризерно отделение

Алармата се включва, когато температурата в уреда е твърде висока.

По време на алармата:

- екранът показва мигащ код за E09
- грешка,
- индикаторът на алармата мига,
- звуковият сигнал прозвучава.

Изключване на алармата

- Натиснете който и да е бутон на командното табло, за да изключите алармата. Максималната температура, достигната от отделението, се появява на дисплея и след това се заменя със зададената температура. Индикаторът на алармата мига, докато температурата се възстанови.
- Звуковият сигнал на алармата се изключва автоматично след 1 час. Индикаторът на алармата мига и кодът за грешка остава на екрана.
- Ако уредът се върне към зададената температура, алармата се изключва и нормалният екран се възстановява. Проверете дали храната вътре не е развалена или размразена. Ако е така, вижте раздел „Размразяване“.



Вижте раздел „Регулиране на температурата“, за да зададете температурата на всяко отделение.

Осветление (ако е налично)

Когато включите продукта за първи път, вътрешното осветление може да се включи с 1 минута закъснение поради тестове за отваряне.

След като включите уреда в контакта, всички символи ще се покажат за 2 секунди, първоначалните стойности ще се покажат като -18 °C на индикатора за регулиране на фризера и +4 °C на индикатора за регулиране на хладилника.

Настройки за температура на фризера

- Първоначалната стойност за температура на индикатора за настройка на фризера е -18°C .
- Натиснете бутона за настройка на фризера веднъж.
Когато първо натиснете бутона, предишната стойност ще премигва на екрана.
- При всяко натискане на този бутон температурата ще се намалява.
- Ако продължите да натискате бутона, ще започне отново изреждане на стойностите от -16°C .

Настройки за температурата на охладителя

- Първоначалната стойност за температура на индикатора за настройка на охладителя е $+4^{\circ}\text{C}$.
- Натиснете бутона на охладителя веднъж.
- При всяко натискане на този бутон температурата ще се намалява.
- Ако продължите да натискате бутона, ще започне отново изреждане на стойностите от $+8^{\circ}\text{C}$.

Режим супер замразяване



Предназначение

- За замразяване на големи количества храна, които не могат да се поберат на рафта за бързо замразяване.
- За замразяване на готова храна.
- За бързо замразяване на прясна храна и за поддържане на свежестта на храната.

Как се използва

За да активирате режим супер замразяване, натиснете и задръжте бутона за настройка на температурата на фризера за 3 секунди. След като бъде настроен режим супер замразяване, символът за супер замразяване на индикатора ще светне и машината ще издаде звуков сигнал, за да потвърди, че режимът е бил превключен.



По време на режим супер замразяване:

- Температурата на охладителя може да се регулира. В този случай режимът на супер замразяване ще продължи.
- Режимът на супер замразяване може да се отмени по същия начин, по който е зададен.

Забележки:

- Максималното количество прясна храна (в килограми), която може да бъде замразена за 24 часа, е показано върху етикета на уреда.
- За оптималната работа на фризера при максималния му капацитет настройте на режим супер замразяване 3 часа, преди да поставите прясна храна в него.



Режимът на супер замразяване се отменя автоматично след 24 часа или когато сензорът за температура на фризера отчете стойност под -32°C .

Функция за алармиране при отворена врата

Ако вратата на хладилника остане отворена за повече от 2 минути, уредът ще издаде звуков сигнал.

Препоръчителни настройки за температурата на отделенията на фризера и охладителя

Отделение на фризера	Отделение на охладителя	Бележки
-18 °C	4 °C	За редовно използване и най-добра производителност.
-20 °C, -22 °C или -24 °C	4 °C	Препоръчва се, когато околната температура надвишава 30 °C.
Режим супер замразяване	4 °C	Трябва да се използва, когато желаете да замразите храна за кратък период от време.
-18 °C, -20 °C, -22 °C или -24 °C	2 °C	Тези температурни настройки трябва да се използват, когато околната температура е висока или ако считате, че отделението на хладилника не е достатъчно студено, тъй като вратата се отваря често.

Предупреждения относно температурните настройки

- Препоръчително е при външни температури, по-ниски от 10°C да не се работи с хладилника.
- Температурните настройки трябва да бъдат направени съобразно честотата на отваряне на вратата, количеството на съхраняваната храна, външната температура и разположението на хладилника.
- За да сте сигурни, че хладилникът е напълно охладен, след първоначалното му включване го оставете да работи до 24 часа без прекъсване, в зависимост от външната температура. Докато трае охлаждането не отваряйте вратите и не поставяйте храна вътре.
- Хладилникът има вградена функция за петминутно забавяне, предназначена за предпазване на компресора от повреди. Тя се задейства при изключване и включване в електрическата мрежа (например при спиране на тока). Хладилникът ще започне да работи нормално след 5 минути.
- Хладилникът е предвиден за работа при външни температури, в съответствие със стандартите на климатичния клас, посочен върху информационния етикет. От гледна точка на оптимална ефективност на охлаждане не се препоръчва работа на уреда, в случай че външната температура е извън посочения диапазон.
- Този уред е предназначен за употреба при външни температури между 10°C - 43°C.

Климатичен клас	Значение	Околна температура
T	Тропичен	Хладилният уред е предназначен за употреба при околна температура в диапазона от 16 °C до 43 °C.
ST	Субтропичен	Хладилният уред е предназначен за употреба при околна температура в диапазона от 16 °C до 38 °C.
N	Умерен	Хладилният уред е предназначен за употреба при околна температура в диапазона от 16 °C до 32 °C.
SN	Разширен температурен диапазон	Хладилният уред е предназначен за употреба при околна температура в диапазона от 10 °C до 32 °C.

Този уред е предназначен за използване при температура на околната среда от 10°C до 43°C. Правилната работа на уреда може да се гарантира само в посочения температурен диапазон.

Акcesoари

Табла за лед

- Напълнете таблата за лед с вода и поставете във фризерната част.
- След пълното образуване на леда можете да извъртите таблата по показания начин, за получаване на ледените кубчета.

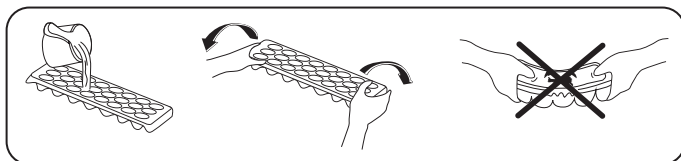



Фризерно отделение

Фризерното отделение позволява регулярно съхранение на храни.

Отстраняване на фризерната вана;

- Издърпайте изцяло ваната
- Издърпайте предната част на ваната нагоре и навън

 За да я затворите, извършете горните действия в обратен ред.

 **Забележка:** *Винаги използвайте дръжката на ваната когато я изваждате или поставяте.*

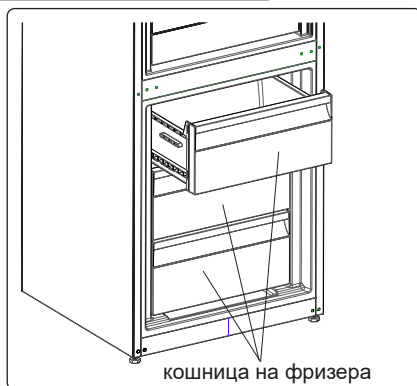



Отделение за екстра замразяване (при някои модели)

Идеално за запазване на вкуса и текстурата на свежи нарязани продукти и сирене. Издърпващото се чекмедже осигурява среда с по-ниска температура в сравнение останалата част на хладилника благодарение на активната циркулация на студен въздух.

Изваждане на стелажа на отделението за изстудяване:

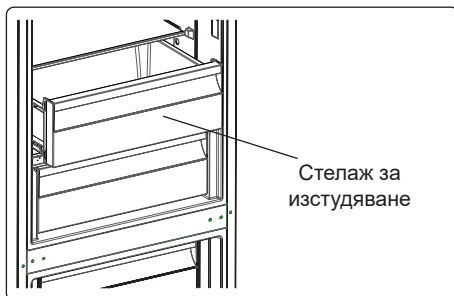
- Издърпайте стелажа на отделението за изстудяване към Вас, като го плъзнете по релсите.
- Издърпайте стелажа на отделението за изстудяване нагоре от релсите, за да го извадите.



 изстудяване бъде изваден, може да поеме най-много 20 кг зареждане.

Регулатор на влажността (при някои модели)

В затворено положение регулаторът на влажността позволява съхранението на пресни плодове и зеленчуци за по-дълъг период.

В случай че контейнерът за плодове и зеленчуци е изцяло запълнен, освежителят в предната му част трябва да бъде отворен. По този начин въздухът и нивото на влажност в контейнерите за плодове и зеленчуци ще бъдат контролирани, а срокът на годност на съхраняваните продукти ще се увеличи.

Ако видите следи от конденз върху стъкления стелаж, трябва да поставите регулатора на влажността в отворено положение.

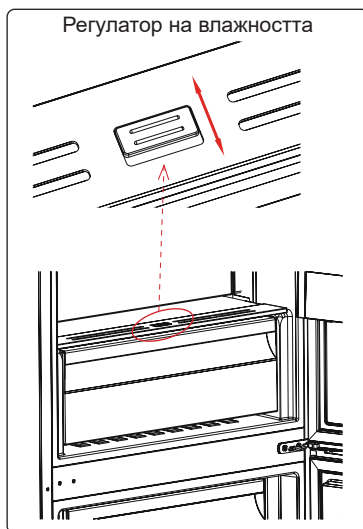



Визуалните и текстови описания в раздела за аксесоари могат да се различават в зависимост от модела.

РАЗДЕЛ -3 ПОСТАВЯНЕ НА ХРАНИ

Охлаждащо отделение

- Отделението за прясна храна е обозначено (на фирмената табелка) с .
- За да предотвратите овлажняване и образуване на миризми, храната трябва да се поставя в хладилника в затворени контейнери или покрита.
- Гореща храна и напитки трябва да се оставят да изстинат до стайна температура преди да бъдат поставени в хладилника.
- Моля, не облягайте пакети с храна и кутии върху лампата и облицовката на хладилното отделение.
- Плодове и зеленчуци: Могат да се поставят директно във ваната, без да бъдат опаковани.

 **ЗАБЕЛЕЖКА:** Гарантира се най-ефективно използване на енергия в конфигурацията с чекмеджета в долната част на уреда и равномерно разпределени рафтове, позицията на кутиите на вратата не влияе на потреблението на енергия.

 По-долу са дадени някои препоръки за съхраняване на храни в хладилното отделение.

Храна	Продължителност на съхранение:	Място на поставяне в охлаждащото отделение
Плодове и зеленчуци	1 седмица	В отделението за зеленчуци (без да ги увивате в нещо)
Риба и месо	2 – 3 дни	Покрити с полиетиленово фолио или торбичка или в кутия за месо (върху стъклената полица)
Свежо сирене	3 – 4 дни	На специалната полица на вратата
Масло и маргарин	1 седмица	На специалната полица на вратата
Бутилирани продукти, прясно и кисело мляко	Срокът, препоръчан от производителя	На специалната полица на вратата
Яйца	1 месец	На полицата с поставка за яйца
Готвени ястия	2 дни	На всяка полица

БЕЛЕЖКА: Картофи, лук и чесън НЕ трябва да се съхраняват в хладилника.

Отделение за дълбоко замразяване

- Фризерното отделение е обозначено с .
- Можете да използвате отделението за дълбоко замразяване на Вашия хладилник за дълготрайно съхранение на продукти, както и за правене на лед.
- Използвайте рафта за бързо замразяване, за да замразите домашно приготвените храни (и всякакви други храни, които искате да замразите бързо) по-бързо, защото той има по-голяма мощност на замразяване. Рафтът за бързо замразяване е в горната част на отделението на фризера.
- Не поставяйте храни, които тепърва ще бъдат замразявани до вече замразени такива.

- Храната, която ще бъде замразена (месо, кайма, риба и т.н.) трябва да се раздели на порции по такъв начин, че при консумацията да се размразява единствено необходимото количество.
- Не замразявайте повторно храна, след като вече е била размразена. Това може да предизвика опасност за здравето Ви, като например хранително отравяне.
- Не поставяйте горещи храни във фризера. Изчакайте докато се охладят. Възможно е това да предизвика гниене в други замразени храни.
- Когато закупвате замразени храни се уверете, че са били съхранявани при подходящи условия, както и че опаковката не е нарушена.
- При съхранение на замразени храни условията, описани върху опаковката трябва да бъдат спазвани стриктно. В случай че описание липсва, храната трябва да бъде консумирана възможно най-скоро.
- При наличие на овлажняване и лоша миризма в пакета, е възможно замразената храна да не е била съхранявана правилно и да е започнала да се разваля. Не купувайте такива храни!
- Продължителността на съхранение на замразените храни се променя в зависимост от околната температура, честотата на отваряне на вратата, настройките на термостата, видът храна и времето, изминало от момента на нейното закупуване до момента, в който е поставена във фризера. Винаги спазвайте указанията върху опаковката и никога не надвишавайте посочения период на съхранение.
- Не отваряйте вратата на фризера по време на продължителни прекъсвания на електрическото захранване. При продължителни прекъсвания на захранването не замразявайте храната повторно, а я консумирайте възможно най-скоро.
- Имайте предвид, че при повторен опит да отворите вратата непосредствено, след като тя е била затворена, тя ще се отвори трудно. Това е напълно нормално. След като достигне състояние на равновесие, вратата ще може да се отвори лесно.

Важно:

- След размразяване храната трябва да бъде сготвена. Ако не премине термична обработка след размразяването си, даден продукт В НИКАКЪВ СЛУЧАЙ не трябва да бъде замразяван повторно!
- Вкусът на някои подправки в готвените ястия (анасон, базилика, кресон, оцет, подправки асорт, джинджифил, чесън, лук, горчица, мащерка, риган, черен пипер и т.н.) може да се засили при по-дълги периоди на съхранение. Поради тази причина при замразяване на храна е препоръчително да добавяте минимални количества подправки, или да добавяте такива, след като храната бъде размразена.
- Периодът за съхранение на храната зависи от използваните мазнини. Подходящите мазнини са маргарин, телешка мазнина, зехтин и масло, а неподходящите – фъстъчено масло и свинска мас.
- Храните в течна форма трябва да бъдат замразявани в пластмасови съдове, а другите видове храна – в пластмасово фолио или полиетиленови пакети.



По-долу са дадени някои препоръки за съхраняване на храни в фризера отделение.

Риба и месо	Подготовка	Продължителност на съхранение (месеци)	Време за размразяване на стайна температура (часове)
Говежди пържоли	Пакетирани за замразяване на подходящи порции	6-10	1-2
Агнешко месо	Пакетирани за замразяване на подходящи порции	6-8	1-2
Печено телешко	Пакетирани за замразяване на подходящи порции	6-10	1-2
Телешко на късове	На малки парчета	6-10	1-2
Овче на късове	На малки парчета	4-8	2-3
Кайма	На подходящи порции, пакетирана, без да е подправена	1-3	2-3
Карантия (парче)	На малки парчета	1-3	1-2
Наденица / Салам	Трябва да се опаковат, дори да имат обвивка	1-2	До размразяване
Пилешко и пуешко	Пакетирани за замразяване на подходящи порции	7-8	10-12
Гъше / Патешко	Пакетирани за замразяване на подходящи порции	4-8	10
Еленско – заешко – глиганско	На порции от 2,5 кг, без кости	9-12	10-12
Сладководни риби (пъстърва, шаран, щука, морска котка)	Трябва да ги измиете и подсушите, след като добре сте почистили вътрешността и люспите им. Отрежете излишните части на опашката и главата.	2	Докато се размрази добре
Постна риба (морски костур, калкан, морски език)		4-8	
Мазна риба (паламуд, скумрия, лефер, аншоа)		2-4	
Ракообразни	Почистени и поставени в торбички	4-6	Докато се размрази добре
Хайвер	В опаковката на производителя, поставена в алуминиева или пластмасова кутия	2-3	Докато се размрази добре

Риба и месо	Подготовка	Продължителност на съхранение (месеци)	Време за размразяване на стайна температура (часове)
Охлюви	В солена вода в алуминиева или пластмасова кутия	3	Докато се размрази добре
 Забележка: <i>Замразени храни, след пълно размразяване, трябва да бъдат готвени така, както и ако са пресни. Ако не бъдат сготвени след размразяване, НЕ ТРЯБВА да се замразяват отново.</i>			

Плодове и зеленчуци	Подготовка	Продължителност на съхранение (месеци)	Време за размразяване на стайна температура (часове)
Цвекло	Отстранете листата, разделете сърцевината на части и я оставете във вода с малко изстискан лимон	10-12	Може да се използва в замразен вид
Зелен боб	Измийте и нарежете на дребно	10-13	Може да се използва в замразен вид
Грах	Почистете и измийте	12	Може да се използва в замразен вид
Гъби и аспержи	Измийте и нарежете на дребно	6-9	Може да се използва в замразен вид
Зеле	Почистено	6-8	2
Патладжан	Измийте и нарежете на парчета по 2 см	10-12	Отделете парчетата едно от друго
Царевица	Почистете и я опаковайте заедно с кочана или на зърна	12	Може да се използва в замразен вид
Морков	Почистете и нарежете на кръгчета	12	Може да се използва в замразен вид
Пипер	Отстранете дръжката, разделете на две и извадете семената	8-10	Може да се използва в замразен вид
Спанак	Измит	6-9	2
Ябълки и круши	Обелете кората и нарежете	8-10	(Във фризера) 5
Кайсии и праскови	Разделете на две и извадете костилката	4-6	(Във фризера) 4

Плодове и зеленчуци	Подготовка	Продължителност на съхранение (месеци)	Време за размразяване на стайна температура (часове)
Ягоди и малини	Измийте почистете	8-12	2
Готвени плодове	В кутия, като прибавите 10% захар	12	4
Сливи, череша, вишни	Измийте и отстранете дръжките	8-12	5-7

	Продължителност на съхранение (месеци)	Време за размразяване на стайна температура (часове)	Време за размразяване във фурната (минути)
Хляб	4-6	2-3	4-5 (220-225 °C)
Бисквити	3-6	1-1,5	5-8 (190-200 °C)
Пай	1-3	2-3	5-10 (200-225 °C)
Сладкиш с плодове	1-1,5	3-4	5-8 (190-200 °C)
Сладкиши от многолистно тесто	2-3	1-1,5	5-8 (190-200 °C)
Пица	2-3	2-4	15-20 (200 °C)

Млечни продукти, Теста		Подготовка	Време за съхранение (месеци)	Условия за съхранение
Пакети (хомогенизирано) мляко		В собствената си опаковка	2 - 3	Чисто мляко - в собствената си опаковка
Сирна, без бяло саламурено		На филийки	6 - 8	Може да бъде оставено в оригиналната си опаковка за краткосрочно съхранение. При продължително съхранение, трябва да са в пластмасова кутия
Масло и маргарин		В собствената си опаковка	6	-
* Яйца	Белтъци		10 - 12	30 гр. от него отговаря на жълтъка.
	Яйчена смес (Белтък - жълтък)	Малко сол или захар се добавя против сгъстяване.	10	50 гр. от него отговаря на жълтъка.
	Жълтък	Малко сол или захар се добавя против сгъстяване.	8 - 10	20 гр. от него отговаря на жълтъка.

* Трябва да се замрази в шушулката си. Белтъкът и жълтъкът на яйцето трябва да се замразят отделно, или да бъдат добре разбити преди това.

РАЗДЕЛ -4 ПОЧИСТВАНЕ И ПОДДРЪЖКА



Уверете се, че сте изключили щепсела от контакта, преди да започнете почистване.

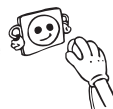

Моля, не почиствайте уреда чрез поливане с вода отвътре.



Никога не използвайте за почистване запалими, горими вещества, или разтворители, като бензин или киселина.



- Можете да избършете вътрешните и външните компоненти на уреда, като използвате топла сапунена вода с мек парцал или гъба.



- Моля, отстранявайте компонентите един по един, почиствайте ги със сапунена вода. Не ги мийте в съдомиялна машина.



- Трябва да почистите кондензатора (отзад на уреда) с метла поне веднъж на година с оглед спестяване на енергия и повишаване на продуктивността.



Уверете се, че уредът е изключен от мрежата.

Размразяване

- Вашият хладилник се размразява изцяло автоматично. Водата, образувана в резултат на размразяването преминава през водоколекторен кръг и се подава в съд за изпаряване, в задната част на хладилника.
- Уверете се, че сте изключили щепсела от контакта, преди да започнете почистване на съда за изпаряване.
- Извадете съда за изпаряване като развиете винтовете по обозначения начин. Почиствайте го със сапунена вода на определени интервали от време. Така ще предотвратите образуването на неприятни миризми.



Подмяна на LED осветление

Ако вашият хладилник има LED осветление, свържете се центъра за съдействие, тъй като това трябва да се извърши само от оторизиран персонал.



Забележка: Броят и местоположението на LED лентите може да се различават в различните модели.

РАЗДЕЛ -5 ТРАНСПОРТ И ПРЕМЕСТВАНЕ

- Можете да запазите оригиналната опаковка и пенопласта за случаи на транспортиране на уреда (по желание).
- Необходимо е да опаковате хладилника добре и да използвате ленти или здрави въжета за захващането му, и да следвате инструкциите за транспортиране на опаковката при повторно транспортиране.
- Отстранете подвижните части (рафтове, аксесоари, кутия за зеленчуци и др.) или ги фиксирайте в хладилника и ги обезопасете по време на повторния монтаж и транспортирането.

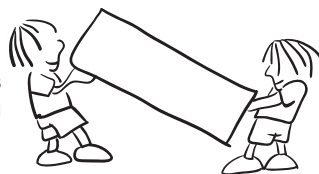

Премествайте хладилника в изправено положение.

Смяна на посоката на отваряне на вратата

- Възможно е да промените посоката на отваряне на вратата на хладилника, ако дръжката му е монтирана върху предната повърхност на вратата.
- Смяна на посоката на отваряне на вратата е възможна при модели без външни дръжки и при модели с дръжки монтирани на страниците.
- Ако посоката на отваряне на вратата на хладилника може да се промени, е необходимо да се вържете с най-близкия упълномощен сервис, за да го направи.

РАЗДЕЛ -6 ПРЕДИ ДА СЕ ОБАДИТЕ НА ОТДЕЛА ЗА СЕРВИЗ СЛЕД ПРОДАЖБАТА

Проверка на предупрежденията:

Уредът Ви предупреждава, когато температурите на охладителя и фризера излязат извън подходящите граници, или когато възникне технически проблем. Кодовете за предупреждение се показват върху дисплея.

ТИП ГРЕШКА	ЗНАЧЕНИЕ	ПРИЧИНА	ДЕЙСТВИЕ
E01	Предупреждение на датчика	-	Обадете се незабавно на сервис за съдействие.
E02			
E03			
E06			
E07			
E08	Предупреждение за ниско напрежение	Напрежението за хранване на устройството е спаднало до 170 V.	<p>- Това не е повреда в устройството, тази грешка помага за предотвратяване на повреди по компресора.</p> <p>- Напрежението на хранването трябва да се възстанови до изискваните нива.</p> <p>Ако този проблем продължи, трябва да се свържете с упълномощен техник.</p>

ТИП ГРЕШКА	ЗНАЧЕНИЕ	ПРИЧИНА	ДЕЙСТВИЕ
E09	Фризерното отделение не се охлажда достатъчно	Вероятно се е получило след дългосрочно прекъсване на електрозахранването. В хладилника е поставена топла храна. Включване на уреда за първи път	<p>1. Задайте по-ниска температура на фризера или режим за супер замразяване. Това действие може да премахне грешката веднага след като се достигне необходимата температура. За да намалите времето за достигане на желаната температура, дръжте вратите затворени.</p> <p>2. Отстранете всички продукти, които са се размекнали/размразили по време на тази грешка. Те могат да се използват в кратък диапазон от време.</p> <p>3. Не поставяйте във фризерното отделение никакви пресни продукти, докато не бъде достигната точната температура и грешката не се изчисти от екрана.</p> <p>Ако този проблем продължи, трябва да се свържете с упълномощен техник.</p>
E10	Хладилното отделение не се охлажда достатъчно	<p>Вероятно се е получило след:</p> <ul style="list-style-type: none"> - Дългосрочно прекъсване на електрозахранването. - В хладилника е поставена топла храна. - Включване на уреда за първи път 	<p>1. Задайте по-ниска температура на фризера или режим за супер охлаждане. Това действие може да премахне грешката веднага след като се достигне необходимата температура. За да намалите времето за достигане на желаната температура, дръжте вратите затворени.</p> <p>2. Моля, изпразнете мястото в предната част на отворите на каналите за въздуховоди и избягвайте поставянето на храна близо до датчика.</p> <p>Ако този проблем продължи, трябва да се свържете с упълномощен техник.</p>

ТИП ГРЕШКА	ЗНАЧЕНИЕ	ПРИЧИНА	ДЕЙСТВИЕ
E11	Хладилното отделение е твърде студено	Разни	<ol style="list-style-type: none"> 1. Проверете дали индикаторът за режим „Супер охлаждане“ е активиран 2. Намалете температурата на хладилното отделение 3. Проверете дали отворите на каналите за въздуховоди не са затворени <p>Ако този проблем продължи, трябва да се свържете с упълномощен техник.</p>

Ако уредът не работи:

- Има ли прекъсване на захранването?
- Щепселът включен ли е правилно в контакта?
- Предпазителят на таблото паднал ли е / бушонът изгорял ли е?
- Контактът повреден ли е? За да проверите това, включете уреда в контакт, за който сте сигурни, че работи.

Уредът не охлажда достатъчно:

- Температурата правилно ли е зададена?
- Вратата на хладилника отваря ли се прекалено често / държи ли се отворена за продължителни периоди от време?
- Вратата на хладилника затворена ли е добре?
- Възможно ли е да сте сложили в уреда съд с храна, който се допира до вътрешната задна стена, нарушавайки въздушната циркулация?
- Хладилникът препълнен ли е?
- Има ли достатъчно разстояние между задната страна на хладилника и стената?
- Външната температура попада ли в границите, описани в ръководството за експлоатация?

Храната в хладилното отделение е прекалено изстудена:

- Температурата правилно ли е зададена?
- Има ли голямо количество храна, поставена наскоро в хладилното отделение? В такъв случай, хладилникът може да изстуди прекомерно храната в хладилното отделение, тъй като ще работи по-дълго за нейното охлаждане.

Уредът работи прекалено шумно:

За да поддържа зададеното ниво на охлаждане, компресорът ще се активира от време на време. Шумът, който хладилникът издава през това време е напълно нормален и се дължи на работата на уреда. Когато необходимото ниво на охлаждане бъде достигнато, шумът ще намалее от само себе си. Ако шумът не изчезне:

- Уредът нивелиран ли е стабилно? Крачетата настроени ли са?
- Има ли нещо зад хладилника?

- Стелажите / съдовете върху стелажите ли вибрират? В такъв случай променете местата на стелажите и / или съдовете.
- Предметите, поставени върху хладилника ли вибрират?

Нормални шумове:

Пукащ шум (пукане на лед):

- По време на автоматичното обезскрежаване.
- Когато уредът се охлажда или затопля (поради разширяване на материалите).

Кратко препукване: Получава се когато термостатът включва / изключва компресора.

Шум от компресора (нормалният шум от мотора): Този шум означава, че компресорът работи нормално. За кратко, след като се включи, компресорът може да създава по-силен шум.

Бълбукане и плискане: Този шум се причинява от движението на хладилния агент по тръбите на системата.

Течаща вода: Нормален шум от течащата вода към изпарителния съд по време на обезскрежаване. Този шум се чува при обезскрежаване.

Шум от продухване (нормален шум от вентилатор): Този шум е нормален за хладилници с технология No-Frost и се дължи на циркулацията на въздуха.

Увеличаване на влажността в уреда:

- Храната добре ли е опакована? Съдовете добре ли са изсушени, преди да бъдат прибрани в хладилника?
- Вратите на хладилника отварят ли се прекалено често? При отваряне на вратата, влажността от въздуха в стаята преминава във вътрешността на уреда. Ако степента на влажност на въздуха в стаята е прекалено висока, колкото по-често се отваря вратата, толкова по-бързо хладилникът ще се овлажнява.
- Нормално е вследствие на автоматичното обезскрежаване върху вътрешната задна стена на уреда да се образуват капки конденз. (при статичните модели)

Вратите не се отварят и затварят добре:

- Възможно ли е пакети с храна да пречат на вратите да се затварят?
- Вратите на отделенията, стелажите и чекмеджетата поставени ли са правилно?
- Възможно ли е уплътненията на вратите да са повредени или скъсани?
- Хладилникът разположен ли е върху равна повърхност?

Ръбовете на хладилника са топли на мястото, където се допират до вратата:

През лятото (при горещо време) повърхностите, които са допирани могат да се затоплят, докато компресорът работи. Това е нормално.

ВАЖНО:

- Термопрекъсвачът за защита на компресора се изключва след внезапни прекъсвания на електрозахранването или след изключване на уреда от мрежата, тъй като газът в охладителната система не е стабилизирани. Това е съвсем нормално и уредът ще възстанови работата си след 4 - 5 минути.
- Ако планирате да не използвате уреда за продължителен период от време (напр. летни ваканции и т.н.), го изключете от електрическата мрежа. Почистете уреда в съответствие с Раздел 4 и оставете вратата отворена, за да избегнете влага и миризми.

- Закупеният от Вас уред е проектиран за употреба при домашни условия и може да бъде използван единствено при такива, или за целите, цитирани по-горе. Той не е подходящ за употреба при търговски или промишлени условия. Ако уредът бъде използван по начин, който не е в съответствие с изброените по-горе, подчертаваме, че производителят и търговският представител не поемат отговорност за ремонт при възникване на повреди в рамките на гаранционния срок.
- Ако проблемът е все още налице, след като сте изпълнили всички инструкции по-горе, моля консултирайте се с упълномощен доставчик на услуги.

Съвети за пестене на енергия

1. Монтирайте уреда в хладно и добре проветриво помещение, като същото не трябва да е изложено на директна слънчева светлина или да е разположено в близост до източници на топлина (радиатор, печка и т.н.). В противен случай използвайте изолационна плоча.
2. Оставете храната и напитките да се охладят извън уреда.
3. Когато размразявате замразена храна, поставете я в отделението на хладилника. Ниската температура на замразената храна ще помогне за охлаждането на отделението на хладилника, когато същата се размразява. По този начин се пести електроенергия. Ако замразената храна се остави отвън, това ще доведе до повишено потребление на електроенергия.
4. Напитките трябва да са затворени. В противен случай в уреда се образува влага. Това води и до увеличаване на времето за работа. Затворените напитки помагат да се запази тяхната миризма и вкус.
5. Когато поставяте храна и напитки, отваряйте вратата на уреда възможно най-малко.
6. Дръжте плътно затворени капачиците на отделните чекмеджета с различна температура (чекмедже за плодове и зеленчуци и т.н.).
7. Уплътнението на вратата трябва да е чисто и гъвкаво. Сменете уплътнението, ако е повредено. При износване, ако уплътнението на вратата се разглобява, сменете уплътнението. Ако не се разглобява, трябва да смените вратата.
8. Отделение за прясна храна (хладилник): Гарантира се по-ефективно използване на енергия в конфигурацията с чекмеджета в долната част на уреда и равномерно разпределени рафтове, позицията на кутиите на вратата не влияе на потреблението на енергия.
9. Отделение за замразени храни (фризер): Вътрешната конфигурация на уреда е такава, че да осигурява най-ефективното потребление на енергия.
10. Не премахвайте акумулаторите за студ от коша на фризера (ако има такива).

РАЗДЕЛ -7 КОМПОНЕНТИ НА УРЕДА И ОТДЕЛЕНИЯТА

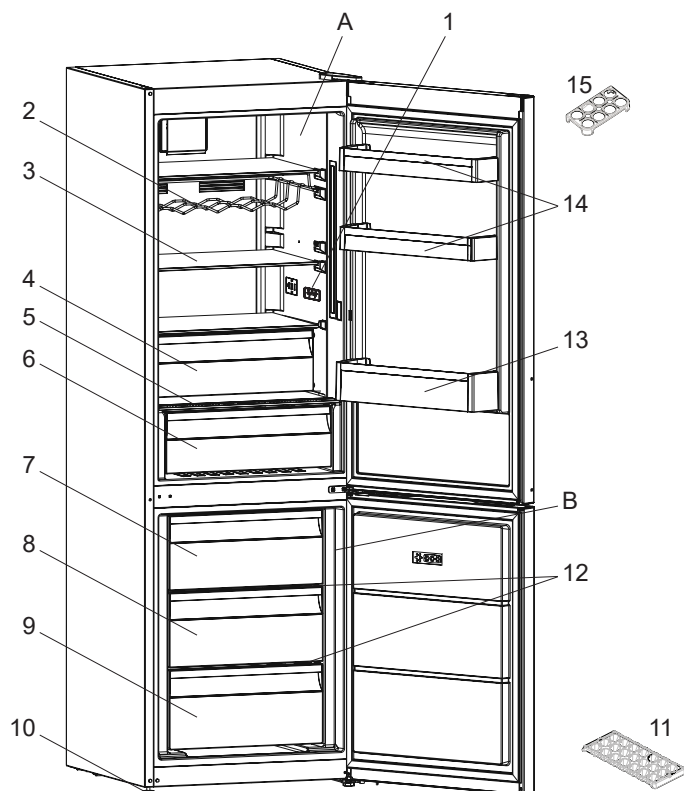

Това представяне на частите на уреда е само за информация. Частите може да се различават в зависимост от модела.

A) Хладилна част

B) Фризерна част

- 1) Дисплей и контролен панел
- 2) Поставка за вино *
- 3) Стелажи на хладилното отделение
- 4) Отделение за изстудяване *
- 5) Капак на контейнерите за плодове и зеленчуци
- 6) Контейнери за плодове и зеленчуци

- 7) Горна кошница на фризера
- 8) Средна кошница на фризера
- 9) Долна кошница на фризера
- 10) Крачета за нивелиране
- 11) Тава за лед
- 12) Стъклена полица на фризера
- 13) Стелаж за бутилки
- 14) Рафтове за врата
- 15) Стелаж за яйца

** при някои модели*

РАЗДЕЛ -8 ТЕХНИЧЕСКИ ДАННИ

Техническата информация е отбелязана на фирмената табелка от вътрешната страна на уреда, както и на енергийния етикет.

QR кодът на енергийния етикет, предоставен с уреда, предоставя уеб връзка до информацията, свързана с ефективността на уреда, в базата данни на EU EPREL.

Запазете енергийния етикет за справка заедно с ръководството за потребителя и всички други документи, предоставени с този уред.

Можете да намерите същата информация в EPREL чрез връзката <https://eprel.ec.europa.eu> и името на модела и номера на продукта, отбелязани на фирмената табелка на уреда.

Посетете връзката www.theenergylabel.eu за подробна информация относно енергийния етикет.

РАЗДЕЛ -9 ИНФОРМАЦИЯ ЗА ИЗПИТВАТЕЛНИ ИНСТИТУТИ

Монтажът и подготовката на уреда за всяка верификация EcoDesign трябва да съответства на EN 62552. Изискванията за вентилация, размерите на процепите и минималното пространство зад уреда трябва да са като посочените в РАЗДЕЛ 1 на настоящото ръководство за потребителя. Моля, свържете се с производителя за всякаква друга информация, включително планове за зареждане.



HU

TÚZ

Figyelmeztetés; Tűzveszélyes / gyúlékony anyagok

TARTALOMJEGYZÉK

ELŐZETES UTASÍTÁSOK	122
Általános figyelmeztetések	122
Régi és hibás hűtőszekrények	127
Biztonsági figyelmeztetések	127
A hűtőszekrény telepítése és használata	128
A hűtőszekrény használata előtt.....	129
Méretek	130
KÜLÖNBÖZŐ FUNKCIÓK ÉS LEHETŐSÉGEK.....	131
Tájékoztató az újgenerációs hűtési technológiáról.....	131
Kijelző- és vezérlőpanel	132
A fagyasztó-hűtőszekrény üzemeltetése.....	132
Magas hőmérséklet riasztás	132
A fagyasztó hőmérséklet-beállításai.....	132
A hűtő hőmérséklet-beállításai	133
Szuper fagyasztás üzemmód.....	133
Nyitott ajtó riasztási funkció.....	134
Figyelmeztetések a hőmérséklet-beállításokkal kapcsolatban.....	134
Tartozékok	135
Jégkocka tartó tálca	135
Fagyasztó rekesz	135
Extra hideg rekesz	135
Páratartalom szabályozó.....	136
AZ ÉTELEK ELRENDEZÉSE A HŰTŐSZEKRENYBEN.....	137
Hűtőtér.....	137
Fagyasztótér.....	137
TISZTÍTÁS ÉS KARBANTARTÁS.....	142
Leolvasztás	143
SZÁLLÍTÁS ÉS ELHELYEZÉS	143
Az ajtó átszerelése	143
MIELŐTT HÍVNÁ A SZAKSZERVIZT	144
Energiatakarékossági tippek	148
A KÉSZÜLÉK RÉSZEI ÉS REKESZEI.....	149
MŰSZAKI ADATOK.....	150
INFORMÁCIÓK TESZTELŐ INTÉZETEK SZÁMÁRA.....	150

GONDOLUNK ÖNRE

Köszönjük, hogy Electrolux készüléket vásárolt. Olyan terméket választott, amelyhez több évtizedes szakmai tapasztalat és innováció társul. Ötletes és stílusos, és a tervezéskor Önre gondoltunk. Amikor használja, biztos lehet abban, hogy mindenkor nagyszerű eredményt fog elérni.

Üdvözli az Electrolux.

Látogasson el a weboldalunkra, ahol:



Használati tanácsokat, brosrákat, problémamegoldási javaslatokat, szervizelési és javítási információkat talál:

www.electrolux.com/support



Regisztrálhatja a termékét a jobb szervizelés érdekében:

www.registerelectrolux.com



Tartozékokat, fogyóeszközöket és eredeti pótalkatrészeket talál a készülékéhez:

www.electrolux.com/shop

ÜGYFÉLSZOLGÁLAT ÉS SZERVIZ

Mindig eredeti pótalkatrészeket használjon.

Amikor felveszi a kapcsolatot a hivatalos szervizünkkel, legyenek kéznél a következő adatok: Modell, PNC termékkód, sorszám.

Ezeket az információkat a típustáblán találja.

 Figyelmeztetés / Biztonsági információ

 Általános információk és tippek

 Környezetvédelmi információ

Ezeket az adatokat előzetes értesítés nélkül is módosíthatjuk.

1. RÉSZ. ELŐZETES UTASÍTÁSOK

Általános figyelmeztetések

A készülék telepítése és használata előtt figyelmesen olvassa el a használati útmutatót. A helytelen használatból eredő károkért nem vállalunk felelősséget.

Tartson be a készüléken és a használati útmutatóban található minden utasítást, és őrizze meg az útmutatót a későbbiekre.

Ez a készülék nem beépítésre szánt modell.

Ha a készülék elhelyezése a fentiekől eltér, és a megfelelő szellőzés nem biztosított, a készülék megfelelően fog működni, de energiafogyasztása enyhén megemelkedhet.

! FIGYELMEZTETÉS: Mindig hagyja szabadon a készülék borításán vagy a beépített szerkezetben található szellőzőnyílásokat.

! FIGYELMEZTETÉS: A gyártó által javasolt eszközökön kívül más mechanikus eszközöket ne használjon a fagyasztási folyamat felgyorsítására.

! FIGYELMEZTETÉS: A gyártó által javasolt típusú készülékeken kívül más elektromos készüléket ne használjon a hűtőszekrény ételtároló rekeszeiben.

! FIGYELMEZTETÉS: Ügyeljen arra, hogy a készülék hűtőköre ne sérüljön.

! FIGYELMEZTETÉS: A készülék elhelyezésekor gondoskodjon róla, hogy a tápkábel ne akadjon be és ne sérüljön meg.

! FIGYELMEZTETÉS: Ne helyezzen több csatlakozós hosszabbítót vagy hordozható áramforrást a készülék mögé.

! FIGYELMEZTETÉS: A készülék instabilitásából eredő veszélyek elkerülése érdekében rögzítse azt az utasításoknak megfelelően.



Ha a készülék R600a hűtőközeget használ - erről a típustáblán tájékozódhat -, legyen óvatos a szállítás és a beszerelés során, hogy elkerülje a készülék hűtőelemeinek sérülését. Annak ellenére, hogy az R600a környezetbarát és természetes gáz. Mivel robbanásveszélyes, ha a hűtőelemek sérülése miatt szivárgást tapasztalna, távolítsa el a hűtőszekrényt nyílt láng illetve hőforrások közeléből és szellőztesse néhány percig a helyiséget, ahol a készülék található.

- A csomagolást tartsa távol a gyermekektől és dobja a megfelelő hulladéktárolóba.
- Ügyeljen arra, hogy a hűtőszekrény szállítása és elhelyezése során ne sérüljön meg a hűtőgáz kör.
- Ne tároljon a készülékben robbanásveszélyes anyagokat, például gyúlékony hajtógázzal működő aeroszoloikat.
- Ez a készülék kizárólag élelmiszerek és italok tárolására szolgál.
- Ezt a készüléket háztartási célú, beltérben történő használatra tervezték.
- Ez a készülék használható irodákban, szállodai vendégszobákban, panziókban, vendégházakban és más hasonló szálláshelyeken, ahol a használat nem haladja meg a háztartási használat (átlagos) szintjét.
- Ha a konnektor nem megfelelő a hűtőszekrény dugójához, azt a veszélyek elkerülése érdekében a gyártóval, szerviztechnikussal vagy hasonlóan képzett személlyel kell kicseréltetni.
- A hűtőszekrény tápkábele speciális földelt csatlakozóval van ellátva. A csatlakozó speciális földelt, 16 vagy 10 amperes aljzathoz lehet csatlakoztatni az országtól függően, ahol a terméket árusítják. Ha nem rendelkezik ilyen aljzattal, hívjon szakembert és szereltesse be egyet.

- A 8 évnél idősebb gyerekek és azok a személyek, akik korlátozott fizikai, érzékelő és illetve szellemi képességekkel rendelkeznek, illetve hiányában vannak a megfelelő tapasztalatoknak és ismereteknek, csak felügyelet mellett vagy a készülék használatára és az azzal járó veszélyekre vonatkozó utasítások ismeretében használhatják a készüléket. A gyerekek nem játszhatnak a készülékkel. A gyermekek felügyelet nélkül nem végezhetnek tisztítást és karbantartást.
- 3 és 8 év közötti gyermekek be- és kipakolhatnak a hűtőszekrényből. Gyermekek nem takaríthatják és nem végezhetnek karbantartási munkákat a készüléken. Kisgyermekek (0-3 éves korig) nem használhatják a készüléket. Fiatal gyermekek (3-8 éves korig) kizárólag folyamatos felügyelet mellett használhatják a készüléket. Idősebb gyermekek (8-14 éves korig) és kiszolgáltatott felnőttek megfelelő felügyelet mellett vagy a használati utasítás ismertetése után használhatják a készüléket. Rendkívül kiszolgáltatott emberek kizárólag folyamatos felügyelet mellett használhatják a készüléket.
- Ha a tápkábel megsérült, azt a veszélyek elkerülése érdekében a gyártóval, szerviztechnikussal vagy hasonlóan képzett személlyel kell kicseréltetni.
- A készülék 2000 métert meghaladó magasságon nem használható.

Az élelmiszerek szennyeződésének elkerülése érdekében tartsa be az alábbi utasításokat:

- Az ajtó huzamosabb ideig történő nyitva hagyása jelentős hőmérséklet-növekedést eredményezhet a készülék rekeszeiben.
- Rendszeresen tisztítsa az elérhető vízelvezető rendszereket és azokat a felületeket, amelyekre élelmiszert helyez.
- Nyers húst és halat a hűtőszekrény megfelelő rekeszeiben tároljon, hogy ne érintkezhessen más élelmiszerekkel és ne csöpögjön azokba.
- A két csillaggal jelölt fagyasztórekeszek előfagyasztott ételek tárolására, fagylalt készítésére és tárolására, valamint jégkocka készítésére alkalmasak.
- Az egy, kettő és három csillaggal jelzett rekeszek egyike sem alkalmas friss élelmiszerek fagyasztására.
- Ha a hűtőszekrényt hosszabb ideig nem használja, kapcsolja ki, olvassza le, tisztítsa ki, szárítsa meg és hagyja az ajtót nyitva, ezzel elkerülheti a penész kialakulását a hűtő belsejében.

SZERVIZ

- A javításra szoruló készüléssel forduljon a hivatalos szervizközponthoz. Kizárólag eredeti pótalkatrészeket használjon.
- Figyelem: a saját kezűleg vagy nem szakértő által végzett javítási munkálatok biztonsági következményekkel járhatnak és érvénytelenítheti a garanciát.
- Az alábbi pótalkatrészek a modell gyártásának megszüntetését követő 7 évig érhetőek el: termosztát, hőmérsékletérzékelők, nyomtatott áramköri lapok, fényforrások, ajtófogantyúk, ajtózsánérok, tálcák és rekeszek.
- Figyelem: a fenti alkatrészek egy része kizárólag a hivatalos szervizekben kaphatók és nem minden pótalkatrész szerelhető be egy adott modellbe.
- Az ajtótmítések a modell gyártásának megszüntetését követő 10 évig kaphatók.

Régi és hibás hűtőszekrények

- Ha a hűtőszekrény retesszel van ellátva, a leselejtezés előtt törje le vagy távolítsa el azt, mivel a gyerekek beszorulhatnak a készülék belsejébe, ami balesethez vezethet.
- A régi hűtőszekrények és fagyasztók CFC tartalmú szigetelőanyagot és hűtőközeget tartalmaznak. Ezért ügyeljen arra, hogy a régi hűtőszekrény leselejtezésekor ne károsítsa a környezetet.

A régi készülék felszámolása



A terméken vagy a csomagolásán található szimbólum azt jelzi, hogy a terméket nem szabad háztartási hulladékként kezelni. Azt át kell adni az elektromos és elektronikus berendezések megfelelő gyűjtőpontján újrahasznosításra. Ha segít abban, hogy ezt a terméket megfelelően ártalmatlanítsák, segít megelőzni a környezetre gyakorolt negatív következményeket, melyet a helytelen hulladékkezelés okozhat. A termék újrahasznosításával kapcsolatos további információkért lépjen kapcsolatba a helyi hivatallal, a személyszállító szolgálattal, vagy a bolttal, ahol azt vásárolta.

Megjegyzések:

- A készülék otthoni használatra készült, és azt csak a házban, a meghatározott célokra szabad felhasználni. Kereskedelmi felhasználásra nem alkalmas. Az ilyen felhasználás érvényteleníti a garanciát és a vállalatunk nem vállal felelősséget a felmerülő károkért.
- A készüléket beltéri használatra terveztük és csak élelmiszerek hűtésére/tárolására használható, Nem alkalmas kereskedelmi felhasználásra és/vagy élelmiszereken kívül egyéb anyagok tárolására. A vállalatunk a fenti megkötések figyelmen kívül hagyásából eredő károkért nem vállal felelősséget.

Biztonsági figyelmeztetések

- Ne használjon elosztót és hosszabbító kábelt.
- A sérült, elhasználdott vagy régi dugókat ne használja.
- Ügyeljen arra, hogy ne húzza, ne hajtsa meg és ne károsítsa a tápkábelt.
- Ne csavarja meg, illetve ne hajlítsa meg a kábelt, továbbá tartsa távol a forró felületektől.



- Ne használjon konnektoradaptert.
- A beszerelés után győződjön meg arról, hogy a tápkábel nem szorult-e a készülék alá.
- A készüléket csak felnőttek használhatják. Ne engedje, hogy a gyerekek a hűtőszekrénnel játsszanak vagy az ajtón lógjanak.
- Az áramütések elkerülése érdekében nedves kézzel soha ne dugja be vagy húzza ki a dugót.
- Soha ne tegyen üvegeket vagy fémdobozos üdítőket a fagyasztórekeszbe. Az üvegek és a dobozok felrobbanhatnak.
- Saját biztonsága érdekében soha ne tegyen robbanékony vagy gyúlékony anyagot a hűtőszekrénybe. A magas alkoholtartalmú italokat szorosan lezárva, függőlegesen tegye a hűtőrekeszbe.

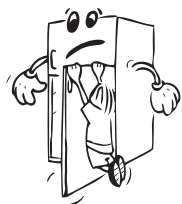

- Amikor jeget vesz ki a fagyasztórekeszből, soha ne érjen hozzá a jéghez, mivel fagyási sérüléseket és/vagy vágásokat okozhat.
- Nedves kézzel soha ne fogja meg a fagyasztott termékeket! Ne fogyasszon közvetlenül a fagyasztórekeszből kivett fagyaltot vagy jégkockát.
- Felengedés után ne fagyassza vissza a fagyasztott árukat. Egészségügyi problémákat, például ételmérgezést okozhat.
- Ne tegyen szövetanyagot a hűtőszekrény tetejére. Ez befolyásolhatja a hűtőszekrény teljesítményét.
- Ne működtessen semmilyen elektromos készüléket a hűtőszekrény vagy a fagyasztó belsejében.
- A tartozékok sérülésének elkerülése érdekében szállításhoz rögzítse azokat a hűtőszekrény belsejében.



A hűtőszekrény telepítése és használata

A hűtőszekrény első használata előtt tanulmányozza át az alábbi pontokat:

- A hűtőszekrény üzemi feszültsége 220-240 V 50 Hz-es frekvencián.
- A dugónak a beszerelés után elérhetőnek kell lennie.
- Az első bekapcsoláskor bizonyos szag fordulhat elő. Ez azonban megszűnik amint a készülék lehűl.
- A készülék csatlakoztatása előtt győződjön meg róla, hogy a gép adattábláján szereplő feszültség és az Ön otthonában rendelkezésre álló elektromos feszültség megegyezik egymással.
- Hatékony földeléssel illesse a csatlakozót a dugaszolóaljzatba. Amennyiben a dugaszolóaljzat nem földelt vagy a csatlakozó dugó nem illeszhető a csatlakozóaljzba, javasoljuk, hogy hívjon szerelőt.
- A készüléket megfelelően beszerelt, biztosítókkal rendelkező csatlakozóaljzatba kell csatlakoztatni. Az üzemeltetési pontnál az áramellátásnak (váltakozó áram) és a feszültségnek meg kell egyeznie a készülék adattábláján találhatóval (az adattábla a készülék belsejében, baloldalt található).
- A földelés nélküli használatból eredő károkért nem vállalunk felelősséget.
- A hűtőszekrény közvetlen napfénytől védett helyen helyezze el.
- Soha ne használja a hűtőszekrényt a szabadban és ne hagyja az esőn.
- A készülék legalább 50 cm távolságra legyen a tűzhelyektől, gázsütőktől és radiátoroktól, és legalább 5 cm távolságra az elektromos sütőktől.
- Ne rakjon súlyos tárgyakat a készülékre.
- A készülék felett tartandó távolságot a „Méretek” fejezetben foglalt méretek alapján ismerheti meg.
- A konyhaszekrénybe való beszerelés eljárását a Szerelési kézikönyv adja meg. A termék kizárólag megfelelő konyhaszekrényekben való használatra való.
- Az állítható első lábakat úgy kell beállítani, hogy a készülék vízszintben és stabilan álljon. A lábak beállításához forgassa el azokat az óramutató járásával egyező irányba (vagy az ellenkező irányba). Ezt még azelőtt kell elvégezni, hogy étel tenne a hűtőszekrénybe.
- A hűtőszekrény használata előtt törölje át az összes alkatrész hátulját meleg víz és egy



teáskanál szódabikarbóna keverékével, öblítse le tiszta vízzel, majd hagyja megszáradni. Tisztítás után tegyen vissza minden alkatrészt.

- Szerelje fel a műanyag távtartót (a hátul fekete lapátokkal ellátott alkatrész) az ábrán látható módon, 90°-kal elfordítva, hogy a kondenzátor ne érjen hozzá a falhoz.
- Amennyiben a készüléket különálló egységként a falhoz helyezi, szerelje fel a hátsó távtartókat, amivel a lehető legnagyobb távolságot garantálhatja.
- Használat előtt tisztítsa meg alaposan a készüléket, különösen a belsejét (lásd: Tisztítás és karbantartás).

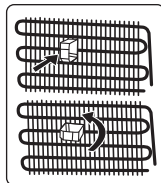

A hűtőszekrény használata előtt

- A hatékony működés érdekében a szállítást követően hagyja a hűtőszekrényt 3 óráig felállított helyzetben, és csak ezután dugja be. Ellenkező esetben megsérülhet a kompresszor.
- Az első használat során a hűtőszekrényben szagok keletkezhetnek. Amint a hűtőszekrény elkezd lehűlni, a szag enyhülni fog.

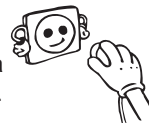

Belső világítás



FIGYELMEZTETÉS!

Áramütés veszélye.

- Tájékoztatás a terméken belül található izzókkal, illetve a külön árusított csereizzókkal kapcsolatban: Ezeknek az izzólámpáknak az a feladatuk, hogy rendkívüli környezeti feltételeknek is ellenálljanak a háztartási gépekben, mint amilyen a hőmérséklet, vibráció vagy páratartalom, illetve kijelezzék a készülék üzemállapotára vonatkozó információkat. Nem használhatók más alkalmazásokra illetve háztartási beltéri világításra.

Méretek

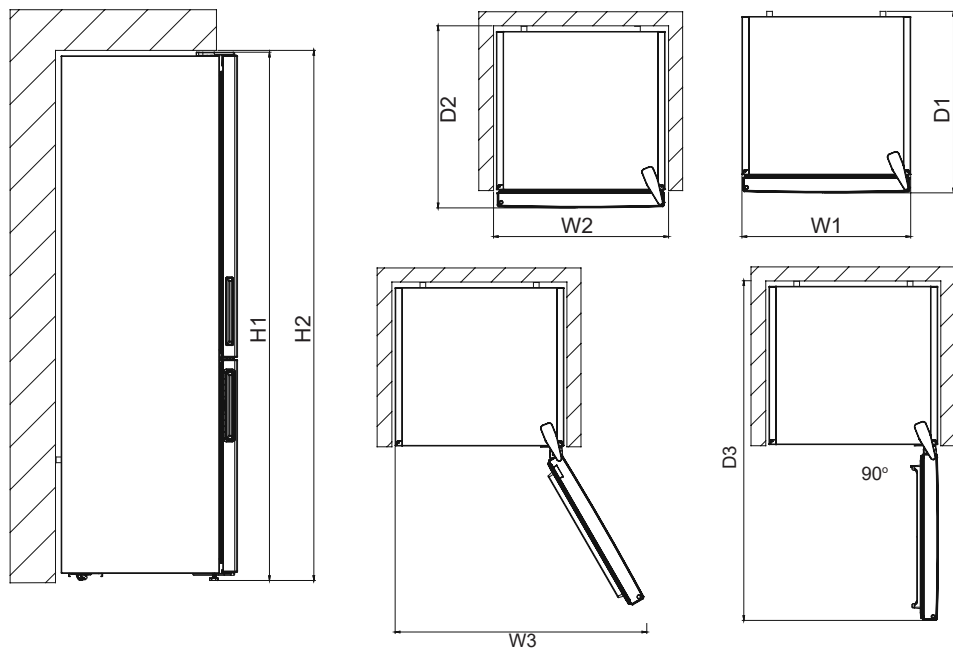

Általános méretek ¹		
H1*	mm	1860
W1	mm	595
D1	mm	650

¹ a készülék magassága, szélessége és mélysége a fogantyú

* beleértve a felső zsanér magasságát (10 mm)

Területigény használat közben ²		
H2	mm	1900
W2	mm	600
D2	mm	718

² a készülék magassága, szélessége és mélysége a fogantyúval és a hűtőlevegő szabad áramlásához szükséges területtel együtt

Összes területigény használat közben ³		
W3	mm	917
D3	mm	1158

³ a készülék magassága, szélessége és mélysége a fogantyúval, a hűtőlevegő szabad áramlásához szükséges területtel, továbbá az összes belső szerkezeti elem eltávolításához minimálisan szükséges ajtónyílás által igénybe vett területtel együtt

2. RÉSZ. KÜLÖNBÖZŐ FUNKCIÓK ÉS LEHETŐSÉGEK

Tájékoztató az újgenerációs hűtési technológiáról

Az újgenerációs hűtési technikával rendelkező hűtőszekrény-fagyasztók eltérő működési rendszerrel rendelkeznek, mint a statikus hűtőszekrények. A hagyományos hűtőszekrény-fagyasztókban a fagyasztóba beáramló levegőben lévő pára és az élelmiszerekből kipárolgó nedvesség megfagy a fagyasztóban. Azért, hogy az így keletkezett jeget elolvasszuk, azaz leolvasszuk a hűtőt, a készüléket ki kell húzni a hálózathoz. A leolvasztás közben az élelmiszerek hűtését más módon kell biztosítani, a felhasználónak ki kell ürítenie a készüléket és el kell távolítania a felgyűlt jeget.

Az új generációs hűtési technológiával rendelkező fagyasztórekeszekben az eljárás teljesen más. A ventilátor segítségével hideg és száraz levegő áramlik át a fagyasztótéren. A hideg levegő fagyasztórekeszen keresztül történő akadálytalan áramoltatásának köszönhetően az ételek egyenletesen és megfelelően fagnak meg. Így nem keletkezik jég lerakódás.

A hűtőtér működése közel azonos a fagyasztótérével. A hűtőtér felső részében található ventilátor által befűjt levegő lehűl, miközben áthalad a levegőcsatorna nyílásán. Ezzel egy időben a légcsatorna nyílásain levegőt fúj ki a készülék, ezzel a hűtési folyamat sikeresen befejeződött a hűtőtérben. A légcsatornán található lyukakat a levegő hűtőtérben történő egyenletes elosztására tervezték.

Mivel a fagyasztótér és a hűtőtér között nem áramlik levegő, a szagok nem tudnak keveredni. Ennek eredményeként az új generációs hűtési technológiával rendelkező hűtőszekrény egyszerűen használható, nagy befogadóképességű és esztétikus megjelenésű.

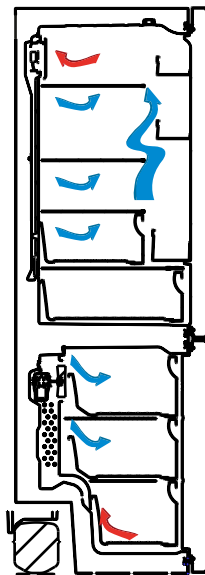

Kijelző- és vezérlőpanel

Vezérlőpanel használata

1. Lehetővé teszi a fagyasztó beállításait.
2. Lehetővé teszi a hűtő beállításait.
3. Fagyasztó-érték beállítása képernyő
4. Hűtőérték beállítása képernyő
5. Szuper fagyasztás szimbólum
6. Ez a riasztás szimbóluma.

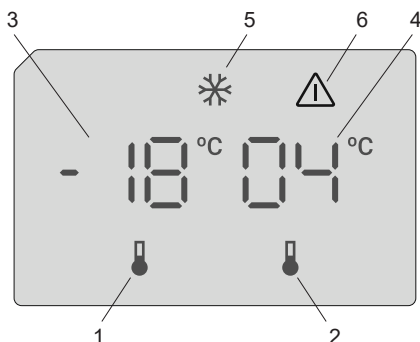

A fagyasztó-hűtőszekrény üzemeltetése

Magas hőmérséklet riasztás



A riasztás akkor kapcsol be, amikor először csatlakoztatja a készüléket a hálózati feszültséghez.

Fagyasztó rekesz

A riasztás akkor kapcsol be, ha a készülékben a hőmérséklet túl magas.

A riasztás ideje alatt:

- a kijelzőn villogó E09 hibakód látható,
- a riasztás visszajelző villog,
- hangjelzés hallható.

A riasztás kikapcsolása

- A riasztás kikapcsolásához nyomja meg a kezelőpanel bármelyik gombját. A rekesz által elért maximális hőmérséklet megjelenik a kijelzőn, majd a beállított hőmérséklet váltja fel azt. A riasztás visszajelző villog, amíg a hőmérséklet helyre nem áll.
- A hangjelzés 1 óra elteltével automatikusan kikapcsol. A riasztás visszajelző továbbra is villogni fog, a kijelzőn végig látható hibakód mellett.
- Ha a készülék visszatér a beállított hőmérsékletre, a riasztás kikapcsol, és a normál kijelző is visszaáll. Ellenőrizze, hogy a készülékben lévő étel nem romlott-e meg vagy nem olvadt-e ki. Ha igen, olvassa el a „Felolvasztás” részt.



Az egyes rekeszek hőmérsékletének beállításához olvassa el a „A hőmérséklet szabályozása” részt.

Világítás (ha elérhető)

Amikor a készüléket először csatlakoztatja a hálózathoz, a belső világítás 1 perccel később gyulladhat fel a nyitási próbának köszönhetően.

Miután csatlakoztatta a készüléket, az összes szimbólum megjelenik 2 másodpercre, és a kezdeti értékek -18 °C-ot fognak mutatni a fagyasztó beállítás kijelzőjén, illetve +4 °C-ot a hűtő beállítás kijelzőjén.

A fagyasztó hőmérséklet-beállításai

- A fagyasztó beállításjelzőjének kezdeti hőmérsékleti értéke $-18\text{ }^{\circ}\text{C}$.
- Nyomja meg a fagyasztó beállítógombját egyszer.
Amikor először megnyomja a gombot, az előző érték fel fog villanni.
- Amikor megnyomja ezt a gombot, a hőmérséklet annak megfelelően fog csökkenni.
- Ha a gombot még egyszer megnyomja, a sor a $-16\text{ }^{\circ}\text{C}$ értékről indul újra.

A hűtő hőmérséklet-beállításai

- A hűtő beállításjelzőjének kezdeti hőmérsékleti értéke $+4\text{ }^{\circ}\text{C}$.
- Nyomja meg egyszer a hűtő gombját.
- Amikor megnyomja ezt a gombot, a hőmérséklet annak megfelelően fog csökkenni.
- Ha a gombot még egyszer megnyomja, a sor a $+8\text{ }^{\circ}\text{C}$ értékről indul újra.



Szuper fagyasztás üzemmód

Célja

- Nagy mennyiségű élelmiszer fagyasztásához, amely nem fér el a gyors fagyasztó polcon.
- Készételek fagyasztásához.
- Friss élelmiszer gyorsfagyasztásához, hogy az megtartsa frissességét.

Hogyan kell használni

A szuper fagyasztás üzemmód engedélyezéséhez nyomja meg a fagyasztó hőmérséklet-beállító gombot 3 másodpercig. Ha a szuper fagyasztás üzemmód be lett állítva, a szuper fagyasztás szimbólum felvillan, és a gép hangjelzést ad, hogy nyugtázza az üzemmód bekapcsolását.



A Szuper fagyasztás üzemmód:

- A hűtő hőmérséklete beállítható. Ebben az esetben továbbra is fennmarad a szuper fagyasztás üzemmód.
- A szuper fagyasztás üzemmódot ugyanazzal a művelettel kapcsolhatja, mint amivel aktiválta.

Megjegyzések:

- A 24 óra alatt maximálisan lefagyasztható friss élelmiszer mennyisége (kilogrammban) megtalálható a berendezés címkéjén.
- A berendezés optimális működése és maximális fagyasztó kapacitása érdekében, aktiválja a szuper fagyasztás módot 3 órával a friss élelmiszer fagyasztóba helyezése előtt.



A Szuper Fagyasztás üzemmód automatikusan kikapcsol 24 óra eltelte után, vagy ha a fagyasztó hőmérséklete $-32\text{ }^{\circ}\text{C}$ alá esik.

A fagyasztórekesz és a hűtőrekesz javasolt beállításai

A fagyasztórekesz	Hűtőrekesz	Megjegyzések
-18 °C	4 °C	A rendszeres használat és a legjobb teljesítmény érdekében.
-20 °C, -22 °C vagy -24 °C	4 °C	Ajánlott, ha a környezeti hőmérséklet meghaladja a 30 °C-ot.
Szuper fagyasztás mód	4 °C	Akkor kell használni, amikor rövid idő alatt akarja lefagyasztani az élelmiszereket.
-18 °C, -20 °C, -22 °C vagy -24 °C	2 °C	Ezeket a hőmérséklet beállításokat akkor kell használni, ha a környezeti hőmérséklet magas, vagy ha úgy gondolja, hogy a hűtő nem elég hideg a hűtő ajtajának gyakori nyitogatása miatt.

Nyitott ajtó riasztási funkció

Ha a hűtőszekrény ajtaja 2 percnél hosszabb ideig nyitva marad, a készülék sípolással jelez.

Figyelmeztetések a hőmérséklet-beállításokkal kapcsolatban

- A hatékonyság érdekében nem célszerű hűtőszekrényét 10 °C alatti hőmérsékletű környezetben működtetnie.
- A hőmérséklet-beállításokat az ajtónyitások gyakoriságának és a hűtőszekrényben tartott élelmiszer mennyiségének megfelelően kell elvégezni.
- Egy beállítás végigvitele előtt ne váltson át egy másik beállításra.
- A hűtőszekrényt a teljes lehűlés érdekében a környezeti hőmérséklettől függően működtesse legfeljebb 24 óráig megszakítás nélkül azt követően, hogy bedugta. Ne nyissa ki gyakran a hűtőszekrény ajtóit, és ebben az időszakban ne helyezzen bele túl sok élelmiszert.
- A hűtőszekrényben 5 perces késleltetési funkció lép működésbe, hogy a kompresszort megóvja a károsodástól, ha a dugót kihúzza, majd újra bedugja, vagy ha áramszünet áll be. 5 perc elteltével a hűtőszekrény normálisan kezd működni.
- A hűtőszekrényt az információs címkén feltüntetett klímaosztály és a szabványokban meghatározott külső hőmérsékleti értékeken való használatra tervezték. A megfelelő hűtési hatékonyság érdekében ne használja hűtőszekrényt ezeken a hőmérsékleti határértékeken kívül.
- Ezt a készüléket 10°C - 43°C közötti környezeti hőmérséklet tartományban történő használatra tervezték.

Klímaosztály	Jelentés	Környezeti hőmérséklet
T	Trópusi	Ezt a hűtőberendezést 16 °C és 43 °C közti környezeti hőmérsékleten való használatra tervezték.
ST	Szubtrópusi	Ezt a hűtőberendezést 16 °C és 38 °C közti környezeti hőmérsékleten való használatra tervezték.
N	Mérsékelt	Ezt a hűtőberendezést 16 °C és 32 °C közti környezeti hőmérsékleten való használatra tervezték.
SN	Kiterjesztett mérsékelt	Ezt a hűtőberendezést 10 °C és 32 °C közti környezeti hőmérsékleten való használatra tervezték.

A készüléket 10°C és 43°C közötti környezeti hőmérsékleten való használatra tervezték. A készülék megfelelő működése kizárólag a megadott hőmérséklet-tartományon belül biztosítható.

Tartozékok

Jégkocka tartó tálca

- Töltse fel vízzel a tálcát és helyezze a fagyasztórekeszbe.
- Miután a víz teljesen jéggé fagyott, a tálca csavarásával kivethetők a jégkockák.

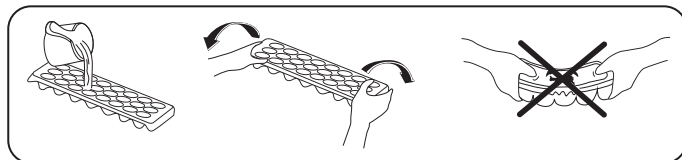

Fagyasztó rekesz

A fagyasztótér ládáiban könnyen hozzáférhető módon tárolhatja az élelmiszereket.

A fagyasztó láda kivétele:

- Húzza ki a ládát, ameddig lehetséges
- Húzza a láda elejét fel, majd kifelé.



A kihúzható láda visszahelyezéséhez végezze el ugyanezt a műveletet visszafelé.



Megjegyzés: Mindig a fogantyújánál tartva vegye ki, vagy rakja vissza a rekeszt.

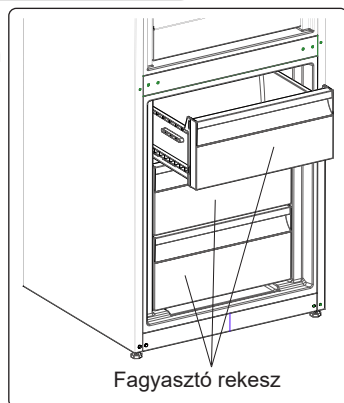

Extra hideg rekesz (egyes modelleken)

Frissen vásárolt felvágottak és sajtok ízének és állagának megőrzésére alkalmas. A kihúzható rekesz az egész hűtőszekrény hőmérsékleténél alacsonyabb hőmérsékletet biztosít a hideg levegő aktív keringetésének köszönhetően.

A frissentartó rekesz eltávolítása

- A síneken csúsztatva húzza ki maga felé a frissentartó rekeszt.
- Húzza a frissentartó rekeszt fel, hogy kivegye a sínből.

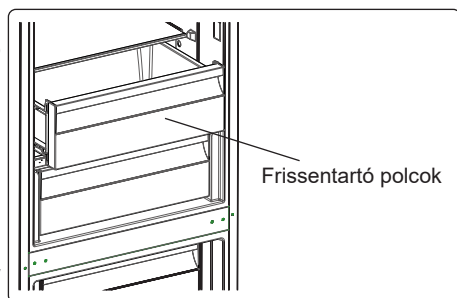

A frissentartó rekesz eltávolítása után, maximum 20 kg-os terhelést bír el.

Páratartalom szabályozó (egyres modelleken)

A zárt páratartalom szabályozó a friss gyümölcsök és zöldségek hosszabb eltarthatóságát teszi lehetővé.

Ha a zöldségtároló teljesen tele van, a zöldségtároló előtt lévő frissesség szabályozót ki kell nyitni. Ezáltal a zöldségtároló levegője és páratartalma szabályozott lesz, az ételek eltarthatósága megnövekszik.

Ha páralecsapódást lát az üvegpolcon, a páratartalom szabályozót állítsa nyitott állásba.

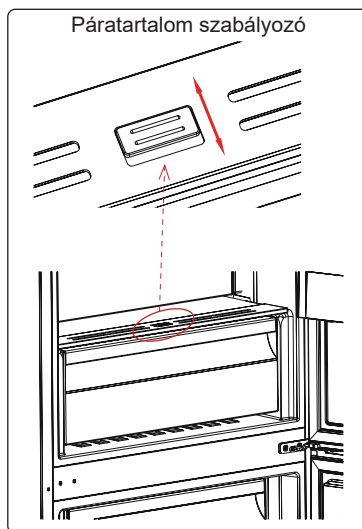

A tartozékokról szóló szakasz vizuális és szöveges leírásai a készülék modelljétől függően eltérőek lehetnek.

3. RÉSZ. AZ ÉTELEK ELRENDEZÉSE A HŰTŐSZEKRÉNYBEN

Hűtőtér

- A friss élelmiszerek tárolására szolgáló rekeszt (a típustáblán) az alábbi jelöléssel láttuk el: .
- A magas páratartalom és az ebből keletkező jegesedés elkerülése érdekében soha se helyezzen folyadékot fedetlen tárolóedényben a hűtőszekrénybe. A zúzmara leginkább a párologtató leghidegebb részein koncentrálódik, és idővel egyre többször kell a készüléket leolvasztani.
- Soha ne helyezzen meleg ételt a hűtőszekrénybe. A meleg ételt hagyja szobahőmérsékleten lehűlni, majd ezt követően úgy helyezze el a hűtőtérben, hogy a megfelelő légáramlás biztosított legyen a környezetében.
- Semmi ne érintkezzen a készülék hátsó falával, mivel ez jegesedést okozhat. A csomagolóanyagok a hátsó falhoz ragadhatnak. Ne nyissa ki túl gyakran a hűtőszekrény ajtaját.
- A húst és a megtisztított halat (műanyag fóliába csomagoltan), amit 1-2 napon belül felhasznál, helyezze a hűtőtér alsó részébe (a frissentartó fölé), mivel ez a leghidegebb rész, és a legjobb tárolási feltételeket biztosítja.
- A gyümölcsöket és zöldségeket csomagolás nélkül helyezheti el a frissentartó rekeszben.

 **MEGJEGYZÉS:** : A leghatékonyabb energiamegtakarítás a készülék alján található fiókok és az egyenletesen elosztott polcok elhelyezkedésével biztosítható. Az ajtó belső oldalán található rekeszek nincsenek hatással az energiatakarékosságra.

Élelmiszer	Eltarthatóság	Hová helyezze a hűtőrekeszben
Zöldségek és gyümölcsök	1 hét	A frissentartó rekeszben (anélkül, hogy bármibe be lennének csomagolva)
Hús és hal	2 - 3 nap	Műanyag fóliával fedve és zacskóval fedve, vagy hústartó dobozban (az üvegpolcon)
Friss sajt	3 - 4 nap	Az ajtón lévő speciális polcban
Vaj és margarin	1 hét	Az ajtón lévő speciális polcban
Palackozott termék, tej és joghurt	A gyártó által ajánlott lejárati időig	Az ajtón lévő speciális polcban
Tojások	1 hónap	A tojástartó polcban
Főtt étel	2 nap	Bármelyik polcon

Fagyasztótér

- A fagyasztórekeszt az alábbi jelöléssel láttuk el .
- Fagyasztott ételek hosszabb ideig történő tárolásához, és jégkocka készítéshez használja a hűtőszekrény mélyhűtő rekeszét.
- A gyorsfagyasztó polcot az otthon elkészített ételek, (valamint a lefagyasztani kívánt ételek gyors lefagyasztására) használja. A fagyasztó polc nagyobb hűtő-fagyasztó kapacitása miatt ez gyorsabb fagyasztást fog eredményezni. A gyorsfagyasztó polc a fagyasztórekesz felső fiókjában található.

- Ne helyezzen a frissen lefagyasztani kívánt ételt a már fagyott étel közelébe.
- A lefagyasztani kívánt ételeket (hús, darált hús, hal) egy alkalommal elfogyasztható adagokra osztva fagyassza le.
- Az egyszer már kiengetett ételt ne fagyassza le újból. Az újból lefagyasztott étel veszélyes lehet egészségére, ételmérgezést okozhat.
- Ne helyezzen meleg ételt a fagyasztótérbe, várja meg, amíg kihűl. A korábban lefagyasztott étel a mélyhűtőben kiolvadhat és tönkre mehet.
- Ha fagyasztott ételt vásárol, győződjön meg róla, hogy megfelelő módon le van fagyasztva, illetve a csomagolása sértetlen.
- A fagyasztott ételek tárolási feltételeinek szerepelnie kell az étel csomagolásán. Ha semmilyen magyarázat nincs rajta, az ételt a lehető legrövidebb időn belül el kell fagyasztani.
- Ha a fagyasztott étel csomagolása nedvesnek tűnik, és kellemetlen szaga is van, az ételt valószínűleg nem tárolták megfelelően, és megromlott. Ne vásároljon meg ilyen ételt!
- A fagyasztott élelmiszerek eltarthatósági időtartama függ a külső környezeti hőmérséklettől, az ajtók gyakori nyitásától, a termosztát beállításaitól, az élelmiszer típusától, valamint a megvásárlás és a fagyasztóba helyezés között eltelt időtartamtól. Mindig tartsa be a csomagoláson szereplő utasításokat, soha ne lépje túl az eltarthatósági időtartamot.
- Hosszú ideig tartó áramkimaradás esetén ne nyissa ki a fagyasztótér ajtaját. Hosszabb áramkimaradások esetén ne fagyassza vissza ételeit, fogyassza el őket a lehető legrövidebb időn belül.
- Vegye figyelembe, ha a fagyasztó ajtót becsukása után azonnal ki szeretné nyitni, az ajtó kicsit nehezebben nyílik. Ez nem jelent rendellenességet! Az egyensúlyi állapot elérése után az ajtó egyszerűen nyitható.

Fontos megjegyzés:

- A fagyasztott élelmiszereket, felengedésük után, a friss élelmiszerekkel azonos módon kell megfőzni. Ha nem főzi meg a kiolvasztott élelmiszereket, SOHA ne fagyassza újból le őket.
- A főtt ételekben található néhány fűszer (ánizs, bazsalikom, vizitorma, ecet, válogatott fűszerek, gyömbér, fokhagyma, hagyma, mustár, kakukkfű, majoránna, fekete bors) íze hosszú tárolás esetén megváltozik és intenzívebbé válik. Ezért a fagyasztott ételhez csak kevés fűszert adjon, vagy a kívánt fűszert csak kiolvasztás után adja az ételhez.
- Az élelmiszer eltárolhatósági ideje függ a felhasznált olajtól, zsiradéktól is. A tároláshoz megfelelő olajak/zsiradékok a margarin, borjú zsír, olíva olaj és a vaj. Fagyasztáshoz nem használható zsiradékok a földimogyoró olaj és a disznózsír.
- A folyékony élelmiszereket műanyag poharakban kell lefagyasztani, más élelmiszereket műanyag fóliába vagy zacskóba csomagolva.

Hal és hús	Előkészítés	Eltarthatóság (hónap)	Kioldvasztási idő szobahőmérsékleten - óra -
Marhasteak	Megfelelő adagokban való lefagyasztásra csomagolva	6-10	1-2
Báránnyús	Megfelelő adagokban való lefagyasztásra csomagolva	6-8	1-2

Hal és hús	Előkészítés	Eltarthatóság (hónap)	Kiolvastási idő szobahőmérsékleten - óra -
Borjú rostélyos	Megfelelő adagokban való lefagyasztásra csomagolva	6-10	1-2
Borjú pörkölt	Kis darabokban	6-10	1-2
Birka pörkölt	Darabokban	4-8	2-3
Vagdalthús	Megfelelő adagokban, fűszerezés nélkül csomagolva	1-3	2-3
Belsőség (darab)	Darabokban	1-3	1-2
Kolbász/Szalámi	Be kell csomagolni akkor is, ha fóliabevonatos		Amíg fel nem enged
Csirke és pulyka	Megfelelő adagokban való lefagyasztásra csomagolva	7-8	10-12
Liba / Kacsa	Megfelelő adagokban való lefagyasztásra csomagolva	4-8	10
Szarvas - Nyúl - Vaddisznó	Kicsontozva, 2,5 kg-os adagokban	9-12	10-12
Édesvízi hal (pisztráng, ponty, csuka, harcsa)	Mossa és szárítsa meg, miután belül alaposan megtisztította és a pikkelyeket eltávolította; a farkát és a fejrészeket le kell vágni, ahol szükséges.	2	Amíg alaposan fel nem enged
Sovány hal (tengeri sügér, nagy rombuszhal, közönséges nyelvhal)		4-8	Amíg alaposan fel nem enged
Zsíros hal (bonitófélék, közönséges makréla, tonhal, szardella)		2-4	Amíg alaposan fel nem enged
Rákfélék	Megtisztítva és zacskózva	4-6	Amíg alaposan fel nem enged
Kaviár	Eredeti csomagolásában, alumínium vagy műanyag tégelyben	2-3	Amíg alaposan fel nem enged
Csiga	Sós vízben, alumínium vagy műanyag tégelyben	3	Amíg alaposan fel nem enged

Zöldségek és gyümölcsök	Előkészítés	Eltarthatóság (hónap)	Kiolvastási idő szobahőmérsékleten - óra -
Karfiol	Távolítsa el a leveleket, szedje szét rózsáira és tegye citromos vízbe.	10 - 12	Felhasználható fagyasztott állapotban
Zöldbab, vajbab	Mossa meg és vágja apró darabokra.	10 - 13	Felhasználható fagyasztott állapotban
Borsó	Fejtse ki és mossa meg.	12	Felhasználható fagyasztott állapotban
Gomba és spárga	Mossa meg és vágja apró darabokra.	6 - 9	Felhasználható fagyasztott állapotban
Káposzta	Tisztítsa meg.	6 - 8	2

Zöldségek és gyümölcsök	Előkészítés	Eltarthatóság (hónap)	Kiolvasztási idő szobahőmérsékleten - óra -
Padlizsán	Mossa meg és vágja 2 cm-es darabokra.	10 - 12	Vegye külön az adagokat.
Kukorica	Mossa meg és csomagolja el csövestől vagy lemorzsolva.	12	Felhasználható fagyasztott állapotban
Répa	Tisztítsa meg és vágja szeletekre.	12	Felhasználható fagyasztott állapotban
Paprika	Vágja ki a magházát, vágja félbe és szedje ki a magokat.	8 - 10	Felhasználható fagyasztott állapotban
Spenót	Mossa meg.	6 - 9	2
Alma és körte	Hámozza meg és szeletelje fel.	8 - 10	(A fagyasztóban) 5
Sárgabarack és őszibarack	Vágja félbe és vegye ki a magot.	4 - 6	(A fagyasztóban) 4
Eper és málna	Mossa meg.	8 - 12	2
Párolt gyümölcsök	Csészében, 10% cukor hozzáadásával.	12	4
Szilva, cseresznye, meggy	Mossa meg és távolítsa el a szárakat.	8 - 12	5 - 7

Tejtermékek és tészták	Előkészítés	Eltarthatóság (hónap)	Tárolási feltételek
Csomagolt (homogénezett) tej	Saját csomagolásában	2 - 3	Kizárólag homogénezett tej
Sajt (kivéve krémfehér sajt)	Szeletelje fel.	6 - 8	Rövid ideig tartó tárolásnál az eredeti csomagolásban hagyhatja. Hosszabb tároláshoz csomagolja műanyag fóliába.
Vaj, margarin	Saját csomagolásában	6	-

Tejtermékek és tészták		Előkészítés	Eltarthatóság (hónap)	Tárolási feltételek	Lezárt edényben
Tojás (*)	Tojásfehérje		10 - 12	30 grammja egy tojássárgájának felel meg.	
	Tojáskeverék (fehérje-sárgája)	Ha megfelelően össze van keverve, egy csipet só hozzáadásával megakadályozhatja, hogy túlságosan besűrűsödjön.	10	50 grammja egy tojássárgájának felel meg.	
	Tojássárgája	Ha megfelelően össze van keverve, egy csipet só hozzáadásával megakadályozhatja, hogy túlságosan besűrűsödjön.	8 - 10	20 grammja egy tojássárgájának felel meg.	

(*) *Nem szabad héjastul lefagyasztani. A tojás fehérjét és sárgáját csak külön-külön, vagy alaposan összekeverve szabad lefagyasztani.*

	Eltarthatóság (hónap)	Kiolvasztási idő szobahőmérsékleten (óra)	Kiolvasztási idő sütőben (perc)
Kenyér	4 - 6	2 - 3	4-5 (220-225 °C)
Aprósütemény	3 - 6	1 - 1,5	5-8 (190-200 °C)
Pite	1 - 3	2 - 3	5-10 (200-225 °C)
Gyümölcstorta	1 - 1,5	3 - 4	5-8 (190-200 °C)
Leveles tészta	2 - 3	1 - 1,5	5-8 (190-200 °C)
Pizza	2 - 3	2 - 4	15-20 (200 °C)

4. RÉSZ. TISZTÍTÁS ÉS KARBANTARTÁS

 Ne felejtse el kihúzni a hűtőszekrényt, mielőtt tisztítani kezdené.

 Ne tisztítsa a hűtőszekrényt víz ráöntésével.

 Soha ne használjon gyúlékony, robbanásveszélyes vagy maró anyagot, például higítót, gázt vagy savat a tisztításhoz.

- A belső és külső oldalait áttörölheti puha ruhával vagy szivaccsal, meleg, szappanos víz segítségével.



- Egyenként távolítsa el a részeit, és tisztítsa meg szappanos vízzel. Ne mossa el őket mosogatógépben.



- Az energiatakarékosság és a hatékonyabb működés érdekében évente legalább egyszer kefével porolja le a kondenzátort.



 Gondoskodjon arról, hogy a hűtőszekrény ki legyen húzva a tisztítás idején.

Leolvasztás

- A hűtőszekrény teljesen automatikusan hajtja végre a leolvasztást. A leolvasztás eredményeként keletkező víz végigfolyik a vízgyűjtő csövön, belefolyik a hűtőszekrény mögött lévő párologtatóedénybe, és innen elpárolog.
- **Mielőtt belekezdene a párologtatóedény tisztításába, ne felejtse el kihúzni a hűtőszekrény dugóját.**
- Távolítsa el a helyéről a párologtatóedényt, a jelzett módon kicsavarozva annak csavarjait. Tisztítsa meg a megadott időközönként szappanos vízzel. Ezzel megakadályozza, hogy szag keletkezzen.



A LED lámpák cseréje

 Ha a hűtőszekrény LED lámpákkal van felszerelve, lépjen kapcsolatba az ügyfélszolgálattal, mivel ezeket csak képzett személy cserélheti ki.

Megjegyzés: A LED fénysorok elhelyezkedése és száma modelltől függően változhat.

5. RÉSZ. SZÁLLÍTÁS ÉS ELHELYEZÉS

- Az eredeti csomagolást és védőhabot az újbóli szállításhoz meg lehet tartani (opcionálisan).
- A hűtőszekrény vastag csomagolással, szalagokkal vagy erős kötelekkel kell rögzíteni, és be kell tartani az újraszállításra szolgáló csomagoláson található szállítási utasításokat.
- A mozgatható alkatrészeket (polcok, tartozékok, zöldségtárolók stb.) távolítsa el, vagy az áthelyezés és a szállítás idejére szalagok segítségével rögzítse őket a hűtőszekrényben az ütődések elkerülése érdekében.



A hűtőszekrényt álló helyzetben mozgassa.

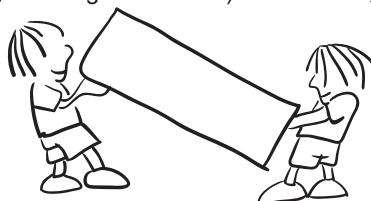

Az ajtó átszerelése

- Nem módosítható a hűtőszekrény ajtajának nyitási iránya, ha az ajtó fogantyúja az ajtó elülső felületére van rögzítve.
- A fogantyú nélküli modelleknél, valamint az olyan modelleknél, amelyeknek a fogantyút oldalra lehet felszerelni, az ajtó nyitási iránya minden további nélkül módosítható.
- Ha módosítható a hűtőszekrény ajtajának nyitási iránya, a művelet elvégzéséért vegye fel a kapcsolatot a legközelebbi hivatalos szervizzel.

6. RÉSZ. MIELŐTT HÍVNÁ A SZAKSZERVIZT

Figyelmeztetések ellenőrzése

Hűtőszekrénye figyelmezteti, ha a hűtőtér vagy a fagyasztótér hőmérséklete rendellenes szintű, vagy ha valamilyen meghibásodás történik a készülékben. Hiba esetén a figyelmeztető jelzések a fagyasztó és a hűtőtér kijelzőjén jelennek meg. Ha hűtőszekrénye nem működik:

HIBA TÍPUSA	JELENTÉS	MIÉRT	TEENDŐ
E01	Szenzoros figyelmeztetés	-	Kérjen segítséget a szerviztől, amilyen hamar csak lehet.
E02			
E03			
E06			
E07			
E08	Alacsony feszültség figyelmeztetése	Az eszköz tápellátása 170 V alá csökkent.	<p>- Nem az eszköz hibásodott meg, ez a hiba segít megakadályozni a kompresszor meghibásodását.</p> <p>- Vissza kell növelni a feszültséget az elvárt szintekre</p> <p>Ha ez a figyelmeztetés továbbra is fennáll, kapcsolatba kell lépni egy minősített szerelővel.</p>
E09	A fagyasztórekesz nem elég hideg	<p>Valószínűleg hosszú ideig fennálló áramhiba után lép fel.</p> <p>Forró élelmiszert hagytak a hűtőszekrényben.</p> <p>Az első alkalom, amikor bekapcsolták a készüléket.</p>	<ol style="list-style-type: none"> Állítsa a fagyasztó hőmérsékletét hidegebb értékekre, vagy állítsa be a szuperfagyasztást. Ez ki fogja törölni a hibakódot, ha egyszer elérte a kívánt hőmérsékletet. Tartsa csukva az ajtókat, hogy rövidebb idő alatt kialakulhasson a helyes hőmérséklet. Távolítson el minden terméket, amely megpuhult/kiolvadt a hiba alatt. Ezeket rövid időn belül használja fel. Ne tegyen friss terméket a fagyasztórekeszbe, amíg a helyes hőmérséklet létre nem jött és a hiba meg nem szűnt. <p>Ha ez a figyelmeztetés továbbra is fennáll, kapcsolatba kell lépni egy minősített szerelővel.</p>

HIBA TÍPUSA	JELENTÉS	MIÉRT	TEENDŐ
E10	A fagyasztórekesz nem elég hideg	<p>Valószínűleg a következők után lép fel:</p> <ul style="list-style-type: none"> - Hosszú ideig fennálló áramhiba. - Forró élelmiszert hagytak a hűtőszekrényben. - Az első alkalom, amikor bekapcsolták a készüléket. 	<ol style="list-style-type: none"> 1. Állítsa a hűtőszekrény hőmérsékletét hidegebb értékekre, vagy állítsa be a szuperhűtést. Ez ki fogja törölni a hibakódot, ha egyszer elérte a kívánt hőmérsékletet. Tartsa csukva az ajtókat, hogy rövidebb idő alatt kialakulhasson a helyes hőmérséklet. 2. Ürítse ki a levegővezető csatorna furatainak elülső területét és ne tegyen élelmiszert a szenzorhoz közel. <p>Ha ez a figyelmeztetés továbbra is fennáll, kapcsolatba kell lépni egy minősített szerelővel.</p>
E11	A hűtörekesz nagyon hideg	Különféle	<ol style="list-style-type: none"> 1. Ellenőrizze, hogy a szuperhűtés üzemmód aktiválva van-e 2. Csökkentse a hűtörekesz hőmérsékletét 3. Ellenőrizze le, hogy a szellőzők tiszták és nincsenek eldugulva <p>Ha ez a figyelmeztetés továbbra is fennáll, kapcsolatba kell lépni egy minősített szerelővel.</p>

A készülék hibás működése a rossz beállításból vagy felhasználásból is eredhet, hogy elkerülje a szerelő felesleges hívását és az ebből származó kiadásokat az alábbiakat ellenőrizze.

Ha hűtőszekrénye nem működik:

- Nincs áramszünet?
- Megfelelően van bedugva a tápcsatlakozó a konnektorba?
- Nem égett ki a főbiztosíték, vagy a konnektor biztosítéka?
- A konnektor nem hibásodott meg? Ennek ellenőrzéséhez dugja be a hűtőszekrény csatlakozóját egy biztosan jól működő konnektorba.

Ha a hűtőszekrény nem hűt eléggé:

- A hőmérséklet beállítás jó?
- A hűtőszekrény ajtaját gyakran kinyitják vagy hosszú ideig nyitva hagyják?
- A hűtőszekrény ajtaja megfelelően be van zárva?
- Úgy helyezett ételt vagy edényt a hűtőszekrénybe, hogy az hozzáér a készülék hátsó falához, és ezzel akadályozza a szabad légáramlást?
- Nincs túlzottan tele a hűtőszekrénye?
- Megfelelő távolságot hagyott a hűtőszekrény és a hátsó, illetve oldalsó fal között?
- A környezet hőmérséklete a használati útmutatóban megadott tartományban van?

Ha a készülék túlhűti a hűtőtérben található ételeket

- A hőmérséklet beállítás jó?
- Sok élelmiszert helyezett rövid időn belül a fagyasztótérbe? Ha igen, a hűtőszekrény lehet, hogy túlhűti a hűtőtérben lévő ételeket, mivel hosszabb ideig kell működnie a fagyasztóban lévő ételek lehűtéséhez.

Ha a hűtőszekrény túl hangosan működik

A beállított hőmérséklet szint fenntartásához a kompresszor időről időre bekapcsol. Ilyen esetben a hűtőszekrényből származó zajok normálisak, és működéséből erednek. Ha a készülék elérte a kívánt hőmérsékletet, a zajok automatikusan elhalkulnak. Ha a zajok nem szűnnek meg:

- Stabilan áll a készülék? A lábak be vannak állítva?
- Van valami a hűtőszekrény mögött?
- A polcok, vagy a polcokon lévő edények nem vibrálnak? Ebben az esetben helyezze át a polcokat és/vagy az edényeket.
- Nem vibrálnak a hűtőszekrényre helyezett tárgyak?

Normális zajok:

Repedés (jég repedésének) zaja:

- Automatikus kiolvasztás közben.
- Amikor a készülék lehül vagy melegszik (a készülék anyagának tágulása miatt).

Rövid repedő hang: Akkor hallható, amikor a termosztát ki/bekapcsolja a kompresszort.

Kompresszor zaj (normális motor zaj): Ez a zaj azt jelenti, hogy a kompresszor rendeltetésszerűen működik. A kompresszor működése rövid ideig nagyobb zajjal járhat, amikor bekapcsol.

Bugyborékoló zaj és loccsanás: Ez a zaj a hűtőközeg hűtőrendszer csöveiben történő áramlásából ered.

Víz áramlás zaja: Leolvasztás közben a párologtató tartályba áramló víz normális zaja. Ezt a zajt leolvasztás közben hallhatja.

Légbefújás zaja (Ventilátor normális hangja): Ez a zaj a No-Frost hűtőszekrényekben hallható, a rendszer normál működése közben, a levegő áramoltatása miatt.

Páralecsapódás tapasztalható a hűtőszekrény belsejében:

- Az ételeket megfelelő módon becsomagolta? A tárolóedényeket teljesen megszártotta, mielőtt a hűtőszekrénybe tette volna őket?
- Gyakran kinyitja a hűtőszekrény ajtaját? Az ajtó kinyitásakor a szoba levegőjében lévő páratartalom beáramlik a hűtőbe. Különösen ha a páratartalom túl magas a szobában, az ajtó minél gyakoribb kinyitása nyomán a pára lecsapódik a készülékben.
- Normális jelenség, hogy vízcseppek keletkezzenek a hátsó falon az automatikus leolvasztás folyamat eredményeként. (Statikus modellekben)

Ha az ajtók nem nyílnak és záródnak rendesen:

- A tároló élelmiszerek nem akadályozzák az ajtó záródását?
- Megfelelően vannak elhelyezve a rekeszek, polcok és fiókok?
- Nincsenek az ajtótömítések megsérülve vagy elszakadva?
- Hűtőszekrény vízszintes felületen áll?

Ha a hűtőszekrény ház szélei az ajtó zsanérjának csatlakozásánál melegek:

Különösen nyáron (melegben) a kompresszor működése közben a zsanér csatlakozásánál a készülék felszíne felmelegszik. Ez normális jelenség.

FONTOS MEGJEGYZÉSEK:

- A kompresszor védelmi hőbiztosítóka megszakít hirtelen áramszünet vagy a készülék csatlakozójának kihúzása után, mivel a hűtőrendszerben található gáz nem stabilizálódott. Ez teljesen normális, és a hűtő 4 vagy 5 perc múlva újraindul.
- A hűtőszekrény hűtőegysége a hátsó falba van beépítve. Ezért meghatározott időközönként a hűtőszekrény hátsó felületén vízcseppek vagy jég jelenhet meg a kompresszor működése következtében. Ez normális jelenség. Nincs szükség leolvasztásra, kivéve, ha a jég mennyisége jelentős.
- Ha a hűtőszekrényt hosszabb ideig nem használja (pl. nyaralás alatt), húzza ki a csatlakozóját. Tisztítsa ki a hűtőszekrényt a 4. részben leírtak szerint, és hagyja nyitva az ajtaját, hogy ezzel elkerülje a kellemetlen szagok kialakulását és a készülék belseje kiszáradjon.
- Az Ön által megvásárolt készüléket háztartási használatra tervezték és csak otthoni, a kézikönyvben megjelölt célra történő használható. Nem alkalmas kereskedelmi vagy közcélú felhasználásra. Ha a fogyasztó az itt leírtaktól eltérő módon használja a készüléket, akkor a gyártó és a forgalmazó nem felel semmilyen, a jótállási időszakban felmerülő meghibásodásért vagy javításért.
- Ha minden, a fentiekben leírt utasítást betartott és a probléma továbbra is fennáll, kérjük forduljon a hivatalos márkaszervizhez.

Energiatakarékossági tippek

1. A hűtőszekrényt hűvös, jól szellőző, közvetlen napfénytől védett helyen, hőforrásoktól (radiátor, tűzhely stb.) távol helyezze el. Ellenkező esetben használjon szigetelő lemezt.
2. Mielőtt a hűtőszekrénybe tenné az ételt vagy az italt, várja meg, amíg kihűlnek.
3. Fagyasztott élelmiszer kiolvasztásakor tegye azt a hűtőszekrény rekeszbe. A fagyasztott étel alacsony hőmérséklete segíti a hűtőszekrény rekesz hűtését. Ezzel csökkenti az energiaigényt.
4. Az italokat és folyadékokat lefedve tegye a hűtőszekrénybe. Ellenkező esetben megnő a páratartalom a készülékben. Így a hűtőszekrény több ideig fog dolgozni. Az italok és folyadékok lefedésével egyúttal illatukat és ízüket is megőrzi.
5. Amikor valamit betesz a hűtőszekrénybe, minél rövidebb ideig hagyja nyitva a készülék ajtaját.
6. Tartsa zárva a készülék különböző hőmérsékletű rekeszeinek fedelét (frissentartó, hűtőrekesz stb.).
7. Az ajtó tömitéseinek tisztának és rugalmasnak kell lenniük. Amennyiben a tömitések elhasználódtak és levehetőek, cserélje ki azokat. Amennyiben nem levehetőek, cserélje ki az ajtót.
8. Friss élelmiszerek tárolására alkalmas rekesz (hűtőszekrény): A leghatékonyabb energiamegtakarítást a készülék alján található fiókok és az egyenletesen elosztott polcok elhelyezkedésével biztosítható. Az ajtón belső oldalán található rekeszek nincsenek hatással az energiatakarékosságra.
9. Fagyasztott élelmiszerek tárolására alkalmas rekesz (fagyasztó)_ A készülék belső elrendezése biztosítja a leghatékonyabb energiamegtakarításra.
10. Ne távolítsa el a jégakkukat a fagyasztórekeszből (ha van benne).

7. RÉSZ. A KÉSZÜLÉK RÉSZEI ÉS REKESZEI

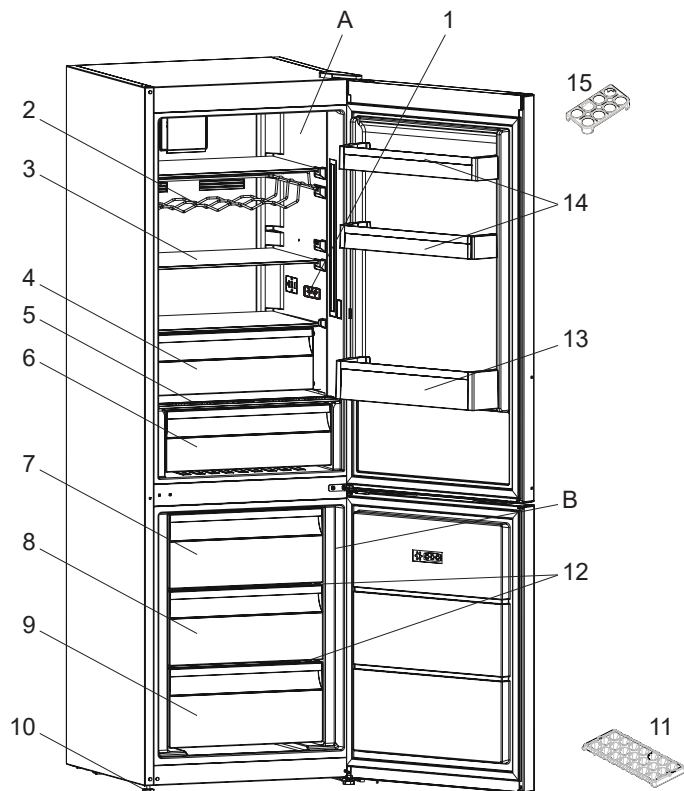

A fentiek csupán a készülék egyes részeinek tájékoztató bemutatására szolgálnak. Az adott modell függvényében a részegységek eltérőek lehetnek.

A) Hűtőrekesz

B) Fagyasztórekesz

1) Kijelző- és vezérlőpanel

2) Bortartó *

3) Hűtő üvegpolc

4) Frissentartó rekesz *

5) Zöldségtároló fedele

6) Zöldségtároló rekesz

7) Fagyasztó felső kosár

8) Fagyasztó középső kosár

9) Fagyasztó alsó kosár

10) Állítható lábak

11) Jégkockatartó

12) Fagyasztó üvegpolcok *

13) Palacktartó

14) Ajtópolcok

15) Tojástartó

* Néhány modellben

8. RÉSZ. MŰSZAKI ADATOK

A műszaki adatok a készülék belső oldalán elhelyezett típustáblán és az energiafogyasztási címkén található.

A készülékkel együtt átadott energiafogyasztási címkén található QR kód egy internetes linket tartalmaz az EU EPREL adatbázisához, ahol megtalálhatók a készülék teljesítményére vonatkozó adatok.

Őrizze meg az energiaosztály címkét a felhasználói kézikönyvvel és a készülékhez adott egyéb dokumentumokkal együtt.

Ugyanezek az információk megtalálhatók az EPREL adatbázisban a <https://eprel.ec.europa.eu> link segítségével, a készülék típustábláján található modellnév és termékszám alapján.

Az energiafogyasztási címkére vonatkozóan részletes információt talál a www.theenergylabel.eu linken.

9. RÉSZ. INFORMÁCIÓK TESZTELŐ INTÉZETEK SZÁMÁRA

A készülék EcoDesign ellenőrzésre való telepítését és előkészítését az EN 62552 szabvány szerint kell végezni. A szellőzési előírásoknak, a befogadó terület méreteinek és a faltól való minimális hátsó távolságnak meg kell felelnie a Felhasználói kézikönyv 1. Részében írtaknak. Kérjük, vegye fel a kapcsolatot a gyártóval, ha további információkra van szüksége, beleértve a berakodási tervrajzokat is.



52589508

PNC CODE: 925993526

